



Руководство пользователя

**ID.4**

Издание 10.2020



Руководство пользователя  
ID.4  
V1, R1, en\_GB  
Статус печати: 12.06.2020  
Английский: 2020.10  
Номер телефона: 11A012720AB



11A012720AB

ID.4 Руководство по эксплуатации



## Спасибо, что выбрали Фольксваген.

Купив этот Volkswagen, вы стали владельцем автомобиля, оснащенного самыми современными технологиями и множеством удобных функций для вашего использования и удовольствия. **Перед первым использованием автомобиля прочтите и соблюдайте информацию, содержащуюся в данном руководстве по эксплуатации. Это поможет вам быстро ознакомиться с вашим автомобилем и всеми его функциями, а также информирует вас об опасностях для вас и окружающих и о том, как этих опасностей можно избежать.**

Если у вас есть какие-либо дополнительные вопросы о вашем автомобиле или вы считаете, что бумажник автомобиля не охватывает все, обратитесь к своему дилеру Volkswagen. Они всегда будут рады разобраться с вашими вопросами, предложениями или проблемами.

Мы надеемся, что вам понравится управлять вашим новым автомобилем. Счастливого вождения.



### ПРЕДУПРЕЖДЕНИЕ

Соблюдайте важные указания по технике безопасности при использовании детских удерживающих систем на переднем пассажирском сиденье → стр. 57.



# Оглавление

## Обзоры автомобилей

- Передний план	7
— ВИД СЗАДИ	8
— Водительская дверь	9
— Сторона водителя	10
— Центральная консоль	13
— Со стороны переднего пассажира	14
— Органы управления и дисплеи в крыше	14

## Информация о водителе

— Символы в комбинации приборов	15
- Приборный щиток	18
— Элементы управления и дисплеи информационно-развлекательной системы	30
- Я БЫ. Легкий	31

## Безопасность

- Главные примечания	32
— Сидячее положение	34
- Ремни безопасности	36
— Проактивная система защиты пассажиров	45
— Система подушек безопасности	47
— Безопасная перевозка детей	57
- В чрезвычайной ситуации	66

## Открытие и закрытие

— Автомобильный ключ	73
— Система бесключевого запираения и запуска «Keyless Access»	75
— Двери и кнопка центрального замка	77
— Противовонная сигнализация	83
— Система охраны салона и противовзломочная сигнализация	83
— Крышка багажника	84
— Окна	89

## Руль

— Регулировка положения руля	92
------------------------------	----

## Сиденья и подголовники

— Передние сиденья	93
— Задние сиденья	96
— Подголовники	98
— Функции сиденья	100

## Огни

- Поворотники	102
— Освещение автомобиля	103
— Внутреннее освещение	111

## Зрение

— Дворники	112
— Зеркала	115
— Защита от солнца	118

## Система отопления и кондиционирования

— Отопление, вентиляция, охлаждение	120
— стационарный кондиционер	127

## Вождение

— Примечания по вождению	129
— Активация и деактивация системы привода автомобиля	137
— Выбор позиции	140
- Рулевое управление	142
— Выбор профиля вождения	143

## Системы помощи водителю

— Система круиз-контроля	145
- Ограничитель скорости	147
— Ограничитель скорости с интеллектуальным управлением	149
— Адаптивный круиз-контроль (ACC)	151
— Предиктивный круиз-контроль	156
— Система контроля территории (Front Assist)	159
— Система удержания в полосе (Lane Assist)	165
— Помощь в путешествии	168
— Полуавтоматическое управление автомобилем в случае неотложной медицинской помощи (Emergency Assist)	171
— Система смены полосы движения (Side Assist)	172

## Парковка и маневрирование

— Парковка	176
— Электронный стояночный тормоз	177
— Общая информация о парковочных системах	179
— Контроль дистанции при парковке	184
— Система камеры заднего вида	185
— Вид области	187
— Оповещение о заднем движении	188

— Системы поддержки тормозов 189

#### Практичное оборудование

— Складские помещения 193

- Розетки 193

#### Передача данных

- Кибербезопасность 195

- Системное обновление 196

— связь Car2X 198

— Volkswagen Соединяем Старт 200

- Настройки конфиденциальности 204

— Администрирование пользователей 205

— Активация функций (Обновление) 206

— Wi-Fi точка доступа 207

— App-Connect 210

— Кабельные и беспроводные соединения 215

#### Информационно-развлекательная система

- Начиная 217

— Голосовое управление 228

— Режим радио 231

— Медиа режим 234

— Навигация 238

— Интерфейс мобильного телефона 246

#### Перевозка предметов

— Размещение багажа и грузов 254

— Крышка багажника 255

— пол багажника 255

— Перегородка 257

— Оборудование багажного отделения 259

— багажник на крышу 262

— Буксировка прицепа 264

#### Высоковольтная батарея

— Указания по технике безопасности 273

— Инструкции по уходу за высоковольтной батареей 275

— Настройки зарядки в информационно-развлекательной системе 276

— Зарядка высоковольтной батареи 279

— Зарядный кабель 287

#### Если и когда

— Автомобильный инструментари 292

- Щетки стеклоочистителя 293

— Внешнее освещение 295

— Замена предохранителей 296

— Пуск от прыжка 301

— Буксировка 304

#### Проверка и заправка

— В переднем отсеке 309

— Рабочие жидкости и расходники 313

— омывающая жидкость 314

— охлаждающая жидкость 315

- Тормозная жидкость 318

— 12-вольтовый автомобильный аккумулятор 320

#### Колеса и шины

— Система мониторинга шин 325

— Полезная информация о дисках и шинах 328

— Колпаки 341

— Замена колеса 343

— Разбивочный набор 348

#### Обслуживание

- Обслуживание 353

— Уход за автомобилем 355

— Аксессуары, доработки, ремонт и замена деталей 362

#### Информация для покупателей

- Гарантия 366

— Гарантия на высоковольтные аккумуляторы в электромобилях и гибридных транспортных средствах 366

— Хранение данных и услуги 366

— Регистратор данных событий 369

— Информационные наклейки и таблички 370

— Жидкости в системе кондиционирования 371

— Информационно-развлекательная система и антенны 371

— Защита компонентов 372

— Информация в соответствии с Регламентом ЕС по химическим веществам REACH 372

— Утилизация использованных батареек и электронных устройств 372

— Декларация о соответствии 372

— Информация о законах об авторском праве третьих лиц 373

— Возврат и утилизация вышедших из эксплуатации автомобилей 373

— Информация о транспортных средствах с допуском N1 (легкий коммерческий автомобиль) 373

— Декларация о соответствии радиосистем в Европе 374

— Декларация о соответствии для радиосистем в  
странах за пределами Европы 380

---

**Технические данные**

— Примечания к техническим данным	387
- Идентификационный номер транспортного средства	387
— Firmenная табличка	389
— Сертификат безопасности	389
— Наклейка с данными автомобиля	389
- Габаритные размеры	390
— Электропривод	391

---

<b>Используемые сокращения</b>	393
--------------------------------	-----

<b>Индекс</b>	395
---------------	-----

## Об этом руководстве по эксплуатации

Данное руководство по эксплуатации действительно для всех типов моделей и версий вашего автомобиля Volkswagen. В руководстве пользователя описывается все оборудование и модели без указания того, является ли оборудование дополнительным или специфичным для типа модели. Это означает, что в вашем автомобиле может отсутствовать часть описанного оборудования или оно может быть доступно только на определенных рынках. Комплектация вашего автомобиля указана в документации по продаже. Дополнительную информацию вы можете получить у официального дилера Volkswagen.

В данном руководстве по эксплуатации описан легковой автомобиль.

В зависимости от одобрения автомобиля для конкретного рынка версия модели также может быть легким коммерческим автомобилем.

Все данные в данном руководстве пользователя соответствуют информации, доступной на момент подготовки к печати. Поскольку автомобиль постоянно совершенствуется и совершенствуется, данные вашего автомобиля могут отличаться от данных, приведенных в данном руководстве по эксплуатации. Никакие несоответствия в данных, иллюстрациях или описаниях не могут служить основанием для каких-либо юридических претензий.

Пожалуйста, убедитесь, что полный кошелек автомобиля всегда находится в автомобиле, если вы одалживаете или продаете автомобиль кому-то другому. Volkswagen также рекомендует восстановить заводские настройки информационно-развлекательной системы, чтобы удалить все личные данные.

- **Аналфавитный указатель** находится в конце данного руководства.
- **А Список сокращений** в конце руководства поясняются используемые сокращения.
- **Направления и позиции** такие как левый, правый, передний и задний, как правило, относительно

направление движения автомобиля, если не указано иное.

- **Иллюстрации**помощь с ориентацией и должен рассматриваться как общее руководство.
- Это руководство по эксплуатации было написано для автомобилей с левосторонним управлением. В **автомобили с правым рулем**элементы управления могут иногда отличаться от показанных на иллюстрациях или описанных в тексте.
- **Значения указаны в милях**вместо километров или миль в час вместо км/ч относятся к комбинациям приборов или информационно-развлекательным системам конкретной страны.
- **Краткие определения**выделены другим цветом перед некоторыми разделами данного руководства. Они предоставляют сводную информацию о функции и использовании системы или функции. Более подробную информацию об особенностях, условиях и ограничениях систем и оборудования можно найти в соответствующих разделах.
- Критические вопросы безопасности или любые технические изменения, которые могут быть внесены в транспортное средство после публикации этого буклета, содержатся **вдобавка**который включен в бумажник транспортного средства.
- Для лучшей разборчивости мужская форма**адрес** используется. Впрочем, это в равной степени относится ко всем полам. Сокращенная лингвистическая форма используется в редакционных целях и не является оценочным суждением.

### Буклеты в автомобильном кошельке:

- Руководство пользователя
- Дополнение (по желанию)
- **Другие добавки**

## Описание символов



Относится к разделу в главе, содержащему важную информацию и указания по технике безопасности, которые следует всегда соблюдать.



Обозначает конец раздела.



TM

Указывает на ситуации, в которых автомобиль необходимо остановить как можно быстрее.



Символ означает «Торговая марка» и обозначает признанную, но (пока) официально не зарегистрированную марку. Однако отсутствие этого символа не означает отказ от прав в отношении какого-либо термина.



Подобные символы указывают на предупреждения в том же разделе или на данной странице.



Они обращают ваше внимание на возможные риски несчастного случая или травмы и объясняют, как их можно избежать.



Перекрестная ссылка на потенциальные риски повреждения имущества в том же разделе или на указанной странице.

### ОПАСНОСТЬ

Тексты с этим символом указывают на опасные ситуации, которые могут привести к летальному исходу или тяжелым травмам, если не соблюдать предупреждение.

### ПРЕДУПРЕЖДЕНИЕ

Тексты с этим символом указывают на опасные ситуации, которые могут привести к летальному исходу или тяжелым травмам, если не соблюдать предупреждение.

### ОСТОРОЖНОСТЬ

Тексты с этим символом указывают на опасные ситуации, которые могут привести к травме или причинению вреда здоровью.

диум травмы, если вы не соблюдаете предупреждение.

### УВЕДОМЛЕНИЕ

Тексты с этим символом указывают на ситуации, которые могут привести к повреждению автомобиля, если не соблюдать предупреждение.



Тексты с этим символом содержат дополнительную информацию по защите окружающей среды.



Тексты с этим символом содержат дополнительную информацию.



## Обзоры автомобилей

### Передний план



Рис. 2Обзор автомобиля спереди.

①	Дверные ручки.....	передние	77
②	фары.....	Датчики	295
③	вспомогательных систем.....	За крышкой:	358
④	крепление для буксирной проушины.....	Под крышкой:	304
⑤	радарный датчик вспомогательных систем.....	В значке	358
⑥	Volkswagen: камера для вспомогательных систем.....	Рычаг	358
⑦	открывания капота с пространством под капотом.....		312
⑧	Ветровое стекло:		
	— с идентификационным номером автомобиля.....		387
	— со стеклоочистителем.....		112
	— с окном камеры для вспомогательных систем.....		358
	— с датчиком дождя/света возле внутреннего зеркала заднего вида.....		114, 358

## Вид сзади

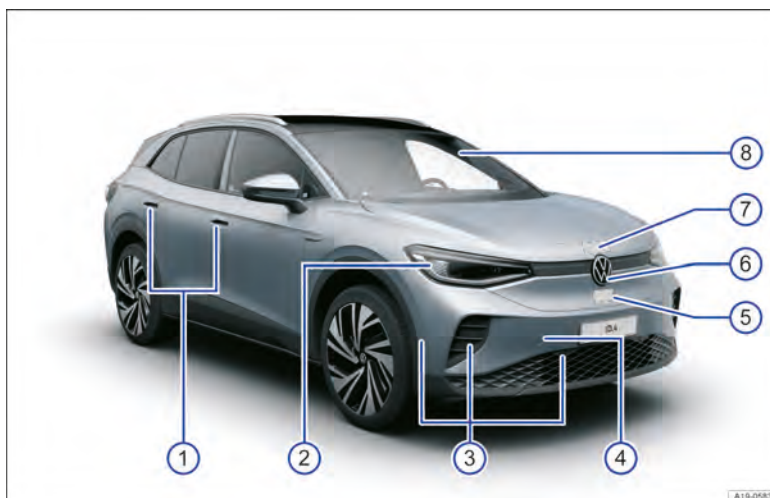

Рис. 30Бзор автомобиля сзади.

①	Антенна на крыше.....	Стоп-сигнал	371
②	высокого уровня		
③	Заднее окно:		
	— с обогревом заднего стекла.....		120
	— с очистителем заднего стекла.....		112
	— с оконной антенной.....	Подсветка	371
④	номерного знака.....	Область:	295
⑤			
	— кнопки открывания крышки багажника.....		84
	— камеры парковочных систем.....	Датчики	185, 358
⑥	вспомогательных систем.....	За крышкой:	358
⑦	крепление для буксирной проушины.....	За бампером:	304
⑧	радарный датчик вспомогательных систем.....	Точки домкрата	358
⑨		Блоки задних фонарей и	343
⑩	отражатели.....	Крышка зарядного гнезда	295
⑪		Наружные зеркала	279
⑫			117
	— с индикацией «Система смены полосы движения».....		172 ◀

## Водительская дверь

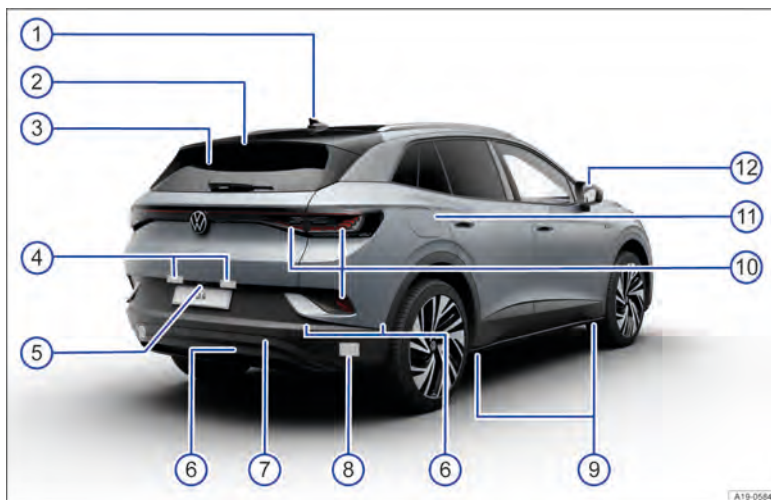

Рис. 4 Дверь водителя (автомобиля с левосторонним управлением); элементы управления (зеркально отражены для автомобилей с правосторонним управлением).

① Рычаг открывания двери	
② Контрольная лампа центрального замка	78
③ Сенсорное управление для деактивации кнопок электростеклоподъемников заднего стекла и активации электрического замка для безопасности детей	89, 81
④ Сенсорное управление для запираения и отпираения автомобиля	79
⑤ Поворотная ручка регулировки и функций наружного зеркала заднего вида	117
⑥ Кнопки управления электрическими стеклоподъемниками	89
⑦ Рычаг открывания капота	312
⑧	Кнопка 84
⑨ открывания крышки багажника	Вещевой отсек:
— с держателем для бутылок	
— с отделением для светоотражающего жилета	68

## Сторона водителя



Рис. 50 Обзор со стороны водителя (автомобили с левосторонним управлением).



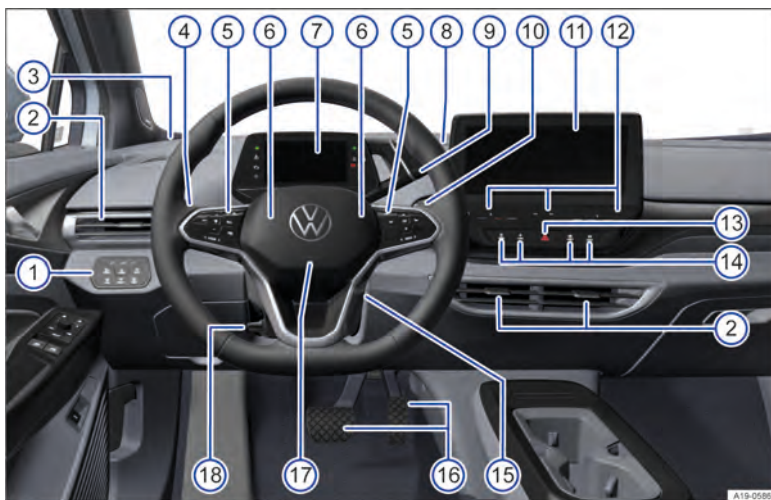

Рис. 60Бзор со стороны водителя (автомобили с правосторонним управлением).

①	Сенсорная панель:		
	— для световых функций.....		103
	— для оконного отопления и оконной вентиляции.....	вентиляция	120
②	.....	Я Бы. Свет (световая	120
③	полоса между ветровым стеклом и приборной панелью).....	Рычаг указателя	31
④	поворота и дальнего света.....	Сенсорное управление на	102, 105
⑤	многофункциональном рулевом колесе:		
	— для систем помощи водителю.....		145
	— для аудио, навигации.....		217
	— для регулировки громкости		
	— для активации голосового управления (функция может быть недоступна в зависимости от комплектации автомобиля).....		228
	— для переключения между представлениями ID. Кокпит <b>VIEW</b> .....		18
⑥	Рог		
⑦	Я Бы. Кокпит.....		18
	— с сигнальными и контрольными лампами и указателем передач.....		15
⑧	Проекционный дисплей.....		21
⑨	Позиционный переключатель.....		140
	— с кнопкой электронного стояночного тормоза.....		177
⑩	Рычаг дворников и омывателей.....		112

11	Информационно-развлекательная система.....	217
12	Сенсорная панель: — для включения и выключения информационно-развлекательной системы..... — для установки температуры системы кондиционирования или системы отопления и приточного воздуха..... — для регулировки громкости	222 120
13	Сенсорное управление для включения и выключения аварийной сигнализации  .....	66
14	Сенсорная панель: — для системы кондиционирования, отопления и приточного воздуха..... — для выбора профиля вождения..... — для систем помощи водителю..... — для систем помощи при парковке и маневрировании.....  ..... Кнопка	120 143 145 176
15	стартера..... педали	137
16	..... Расположение фронтальной	129
17	подушки безопасности водителя..... Рычаг регулировки	47
18	положения рулевой колонки.....	92 <

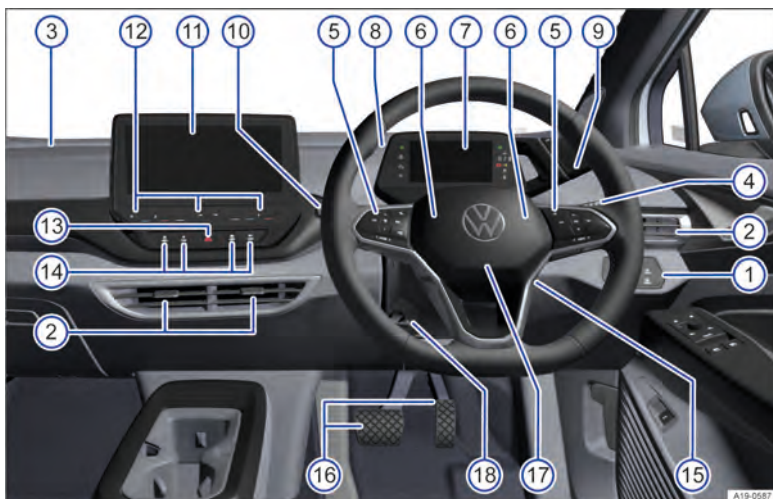
## Центральная консоль



Рис. 7 Обзор нижней части центральной консоли.

①	Визитница	
②	Вещевой отсек	
	— со съемным подстаканником	
	— с контактной площадкой для ключа автомобиля для аварийного запуска	139
③	..... Под крышкой: вещевой отсек	
	— с USB-портами.....	215
	— с телефонным интерфейсом.....	246 ◀

## Со стороны переднего пассажира



Рис. 8 Со стороны переднего пассажира (автомобили с левым рулем); общий вид передней панели (зеркально для автомобилей с правым рулем).



Рис. 9 При открытой двери переднего пассажира (автомобили с левосторонним управлением); переключатель с ключом на приборной панели (зеркальный для автомобилей с правосторонним управлением).

①	ВЕНТИЛЯЦИЯ .....	Перчаточный	120
②	ящик с кнопкой для открытия		
③	Расположение фронтальной подушки безопасности переднего пассажира в приборной панели.....		47
④	Выключатель с ключом для отключения фронтальной подушки безопасности переднего пассажира .....		53 ◀

## Органы управления и дисплеи на крыше

Символ	Значение
	Сенсорные панели для салона и ламп для чтения → стр. 111.
	Сенсорная панель солнцезащитной шторки в стеклянной крыше → стр. 119.
	Кнопка экстренного вызова — стр. 69.
	Контрольная лампа функции отключения фронтальной подушки безопасности переднего пассажира → стр. 47. ▶



## Информация о водителе

### Символы на комбинации приборов

Предупреждающие и контрольные лампы могут загораться по отдельности или в комбинации и указывать на предупреждения, неисправности или определенные функции. Некоторые сигнальные и контрольные лампы загораются при включении зажигания и через некоторое время должны погаснуть.

Подробнее о контрольных лампах, которые загораются в переключателе освещения, см. в главе «Огни».  
→ стр. 103.



#### ПРЕДУПРЕЖДЕНИЕ















Несоблюдение требований к горящим контрольным лампам и текстовым сообщениям может привести к поломке вашего автомобиля в пробке, а также к авариям и серьезным травмам.

- Никогда не игнорируйте горящие сигнальные лампы или текстовые сообщения.
- Остановите автомобиль как можно скорее и когда это будет безопасно.

Символ	Значение
	<b>Не гони!</b>
	Центральная контрольная лампа → стр. 24
	Пристегнуть ремень безопасности → стр. 37
	Электронный стояночный тормоз → стр. 177
	Полная разрядка высоковольтной батареи → стр. 285

Символ	Значение
	<b>Не гони!</b> Неисправность тормозной системы → стр. 134, → стр. 178
	<b>Не гони!</b> Отказ электромеханического усилителя тормозов → стр. 191
	<b>Не гони!</b> Низкий уровень тормозной жидкости → стр. 319
	Возьмите на себя управление транспортным средством и будьте готовы к торможению. → стр. 151
	<b>Не гони!</b> Неисправность в системе охлаждения двигателя → стр. 318
	<b>Не гони!</b> Неисправность рулевого управления → стр. 143
	<b>Не гони!</b> Неисправность в высоковольтной системе → стр. 285
	<b>Не гони!</b> Не буксируйте автомобиль!
	<b>Не гони!</b> Перегрев высоковольтной системы → стр. 305
	<b>Не гони!</b> Электропривод перегрелся → стр. 142

Символ	Значение
	<b>Не гони!</b> 12-вольтный автомобильный аккумулятор → стр. 323
	Разряжен высоковольтный аккумулятор — управление автомобилем невозможно → стр. 136, → стр. 136
	Риск для здоровья! Откройте окна! Концентрация CO <sup>2</sup> слишком высока → стр. 126
	Предупреждение о столкновении → стр. 161
	Немедленно взять на себя управление → стр. 170
	Вмешательство проактивной системы защиты пассажиров → стр. 46
	Центральная контрольная лампа → стр. 24
	Неисправность системы подушки безопасности или натяжителя ремня безопасности → стр. 50
	Система подушек безопасности или натяжителей ремней отключена с помощью диагностического прибора → стр. 50
	Ошибка расчета дальности → стр. 285
<b>OFF</b> 	Фронтальная подушка безопасности переднего пассажира отключена → стр. 50
<b>ON</b> 	Фронтальная подушка безопасности переднего пассажира включена → стр. 50
<b>sos</b> 	Ошибка системы экстренного вызова → стр. 71
	Ограничение работы системы экстренного вызова → стр. 71
	Неисправность электронного стояночного тормоза → стр. 178
	Проверьте тормозные колодки → стр. 134

Символ	Значение
	Мигает: Электронный контроль устойчивости (ESC) или система контроля тяги (TCS) регулируют → стр. 192
	Горит: электронный контроль устойчивости (ESC) неисправен → стр. 192
	Система контроля тяги (TCS) отключена → стр. 192
	ESC Спорт включен → стр. 192
	Неисправность антиблокировочной тормозной системы (ABS) → стр. 191
	Неисправность системы помощи при движении → стр. 170
	Неисправность освещения автомобиля → стр. 111
	Задний противотуманный фонарь включен → стр. 104
	Риск для здоровья! Откройте окна! Концентрация CO <sup>2</sup> слишком высока → стр. 126
	Система кондиционирования воздуха не работает должным образом или концентрация CO <sup>2</sup> не может быть измерена → стр. 126
	Неисправность датчика дождя/света → стр. 111, → стр. 115
	Неисправность дворников → стр. 114
	Слишком низкий уровень омывающей жидкости → стр. 114
	Неисправность рулевого управления → стр. 143

Символ	Значение
	Не гони!
	Низкое давление в шинах → стр. 327
	Не гони!
	Неисправность в системе контроля давления в шинах → стр. 327
	Неисправность в системе электропривода → стр. 139, → стр. 142
	Пониженная мощность → стр. 137
	Неисправность электронного звука двигателя → стр. 140
	Передний ассистент недоступен → стр. 165
	Front Assist отключен → стр. 164
	Ограничитель скорости недоступен → стр. 148
	Неисправность в системе круиз-контроля → стр. 147
	Адаптивный круиз-контроль (ACC) недоступен → стр. 156
	Экстренная помощь недоступна → стр. 172
	Система удержания в полосе (Lane Assist) недоступна → стр. 167
	Система удержания в полосе (Lane Assist) регулирует → стр. 167
	Экстренное вмешательство → стр. 171
	Неисправность системы смены полосы движения (Side Assist) → стр. 174
	Вмешательство при торможении с помощью функции Rear Traffic Alert → стр. 189
	Неисправность предупреждения о движении сзади → стр. 189

Символ	Значение
	12-вольтовый автомобильный аккумулятор → стр. 323
	Низкий уровень заряда высоковольтной батареи → стр. 285
	Разряжен высоковольтный аккумулятор → стр. 285
	Ошибка адаптивного управления шасси → стр. 144
	Шаровая головка тягово-сцепного устройства не заблокирована → стр. 273
<b>AUTO HOLD</b>	Автомобиль удерживается неподвижно → стр. 179
	Сигналы поворота → стр. 110
	Сигнал поворота прицепа → стр. 111
	Система круиз-контроля включена, управление активно. → стр. 145
	Ограничитель скорости активен → стр. 147
	Lane Assist активен → стр. 167
	Travel Assist активен → стр. 169
	ACC регулирует, передний автомобиль не обнаружен → стр. 154
	ACC регулирует, распознается впереди идущее транспортное средство → стр. 154
	Регулирование скорости в зависимости от схемы дороги → стр. 158
	Регулирование скорости из-за кругового движения → стр. 158
	Регулировка скорости из-за перекрестка → стр. 158
	Регулирование скорости в связи с отменой ограничения скорости → стр. 158
	Регулирование скорости в связи с окончанием пробки → стр. 158

Символ	Значение
	Регулировка скорости из-за ограничения скорости → стр. 150, → стр. 158
	Дальний свет или мигалка фар → стр. 105
<b>AUTO HOLD</b>	Функция автоматического удержания включена → стр. 179
	Круз-контроль включен, управление системой не активно. → стр. 145
	Ограничитель скорости не активен → стр. 147
	Уровень заряда высоковольтной батареи → стр. 19
	Наружная температура ниже +4°C (+39°F) → стр. 23
	Срок службы → стр. 30
	Управление дальним светом активно → стр. 106, → стр. 107
	Принять на себя управление → стр. 170
	Front Assist запускается → стр. 165
	Предупреждение о расстоянии → стр. 161
	Профиль экономичного вождения → стр. 144
	Комфортный режим → стр. 144
	Индивидуальный режим → стр. 144
	Спортивный режим → стр. 144
	Тяговый профиль вождения → стр. 144
	Ссылка на информацию в бумажнике автомобиля → стр. 24
	Уберите ногу с педали акселератора → стр. 28

## Приборный щиток

### Введение в тему

Когда вы активируете систему привода автомобиля после полной разрядки, замены 12-вольтовой автомобильной аккумуляторной батареи или после запуска от внешнего источника, вы можете обнаружить, что настройки системы, такие как настройки личного удобства и программирование, были изменены или удалены. Проверьте и при необходимости откорректируйте настройки после того, как 12-вольтовая аккумуляторная батарея автомобиля будет достаточно заряжена.

#### ПРЕДУПРЕЖДЕНИЕ

Аварии и травмы могут произойти, если водитель отвлечется.

- Никогда не пользуйтесь комбинацией приборов во время движения автомобиля.
- Любые настройки дисплея комбинации приборов и дисплеев информационно-развлекательной системы следует выполнять только на неподвижном автомобиле, чтобы снизить риск несчастных случаев и серьезных травм.

### Я БЫ. Кокпит

Пожалуйста, обратитесь к в начале главы-тер на странице 18.



Рис. 10 Я БЫ. Кабина на приборной панели.

Идентификатор. Cockpit представляет собой цифровую комбинацию приборов с цветным ЖК-дисплеем высокого разрешения. Выбирая различные информационные профили, в дополнение к цифровому спидометру можно отображать дисплеи систем помощи водителю и другие дисплеи. Ниже для идентификатора используется термин «цифровая приборная панель». Кабина.

#### Представления в области отображения

Цифровая комбинация приборов может отображать следующие изображения → Рис. 10:

**Резюме** Перед активацией автомобиля система привода: дисплеи с информацией о пробеге, уровне заряда и запасе хода.

**Базовый** Дисплеи для вождения с информацией о системах помощи водителю, скорости и навигации.

**Системы помощи водителю** Отображение активного водителя вспомогательные системы и скорость. Контекст навигации скрыт.

**Навигация** Дисплей с ведением по маршруту а информация о скорости. Графика систем помощи водителю скрыта

Например, в верхней области дисплея отображаются всплывающие окна, зависящие от ситуации.

Количество и объем отображаемой информации могут различаться в зависимости от комплектации автомобиля.

#### Настройка представлений

Различные представления обеспечивают лучший обзор данных о вождении, навигации или информации о системах помощи водителю.

Экран «Вспомогательные системы водителя» и «Навигация» можно выбрать с помощью **VIEW** кнопки на многофункциональном рулевом колесе.

- Чтобы перейти к представлению «Навигация», нажмите правую часть кнопки **VIEW** или проведите пальцем справа налево.
- Чтобы перейти к представлению «Системы помощи водителю», нажмите левую часть кнопки **VIEW** или проведите пальцем слева направо.

#### Событие в цифровой комбинации приборов

Информация и предупреждения отображаются как события на цифровой комбинации приборов. Индикация событий появляется в цифровой комбинации приборов сверху и снова скрывается через некоторое время.

#### **!** ПРЕДУПРЕЖДЕНИЕ

Аварии и травмы могут произойти, если водитель отвлечется.

#### Уровень заряда и запас хода в цифровой комбинации приборов

Пожалуйста, обратитесь к **!** в начале главы-тер на странице 18.

#### Отображение уровня заряда



**Рис. 11В** цифровой комбинации приборов: уровень заряда высоковольтной батареи и транспортное средство **диапазон 2**

Текущий уровень заряда высоковольтной батареи отображается на цифровом приборе, сгруппировать по символу → Рис. 12. уровень заполнения символа батареи меняется в зависимости от уровня заряда.

#### Отображение диапазона

Запас хода автомобиля указывается в километрах (км) или милях (ми), в зависимости от настройки.

→ Рис. 12.

Отображаемое значение рассчитывается и обновляется в зависимости от стиля вождения и окружающих условий. Таким образом, диапазон может варьироваться даже для полностью заряженной высоковольтной батареи.

#### Резервный диапазон

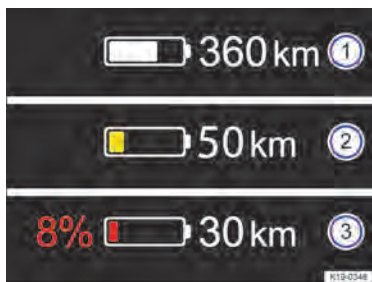

**Рис. 12** В цифровой комбинации приборов: диапазон и отображение резервной емкости.

- ① Уровень заряда и диапазон.
- ② Уровень предупреждения о резервной емкости 1 и диапазон.
- ③ Уровень предупреждения о резервной мощности 2 и диапазон.

При достижении красного диапазона резерва высоковольтной батареи символ отображается вместе с процентным значением цвета.

уе → **Рис. 12** ⚠️

Уровни предупреждений для резервного диапазона:

**Желтый** Уровень заряда менее 20 %.

**Красный** Уровень заряда менее 10 %.  
Дополнительно отображается уровень заряда высоковольтной батареи в %.

Зарядите высоковольтную батарею как можно скорее, чтобы предотвратить поломку автомобиля. ⚠️

#### **⚠️ ПРЕДУПРЕЖДЕНИЕ**

Вождение автомобиля при слишком низком уровне заряда высоковольтной батареи может привести к поломке автомобиля во время движения, а также к авариям и серьезным травмам.

- Всегда следите за тем, чтобы высоковольтная батарея была достаточно заряжена!

#### **⚠️ ПРЕДУПРЕЖДЕНИЕ**

Когда уровень заряда высоковольтной батареи достигает резервного диапазона, это может привести к изменению управляемости автомобиля, например, к изменению реакции автомобиля на ускорение.

- Всегда регулируйте скорость и стиль вождения в соответствии с видимостью, погодой, дорожными и дорожными условиями, а также уровнем заряда высоковольтной батареи.

#### **! УВЕДОМЛЕНИЕ**

Саморазряд высоковольтной батареи, например, из-за простоя автомобиля в течение нескольких месяцев, может привести к повреждению высоковольтной батареи, если температура окружающей среды высока, а уровень заряда высоковольтной батареи низкий.

- Всегда следите за тем, чтобы высоковольтная батарея была достаточно заряжена!

**i** Запас хода при движении на электротяге может уменьшиться при очень низких температурах наружного воздуха, когда высоковольтная батарея очень холодная. ◀

#### Дисплей мощности

📖 Пожалуйста, обратитесь к **⚠️ в начале главы-**тер на странице 18.

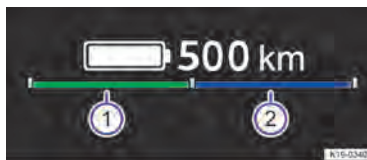

**Рис. 13** В цифровой комбинации приборов: питание дисплей (иллюстрация).

Дисплей мощности показывает текущую производительность электропривода и текущую мощность привода.

#### Концепция отображения

Используя полосу, разделенную посередине, дисплей мощности постоянно показывает доступность рекуперации энергии торможения → Рис. 131 (зеленый) влево и тяга → Рис. 132 (синий) вправо. Доступность не ограничена, когда соответствующий стержень достигает конечной маркировки. Полоса отображается укороченной в каждом случае, если доступность ограничена.

Текущая мощность привода динамически отображается более светлой полосой, либо как мощность рекуперации энергии торможения (светло-зеленый), либо как мощность тяги (светло-синий) справа.

Предел мощности электропривода достигается, когда текущая мощность привода и доступная в настоящее время производительность совпадают (стержни имеют одинаковую длину).



Предел мощности не может быть достигнут на всех скоростях автомобиля.

#### Влияющие факторы

Следующие факторы влияют на скорость автомобиля:

- Наличие рекуперации тяговой и тормозной энергии зависит от уровня заряда высоковольтной батареи. Рекуперация энергии торможения может быть ограничена высоким уровнем заряда, а тяга — низким уровнем заряда.
- Очень низкая или очень высокая температура высоковольтной батареи может привести к общему снижению доступной мощности привода. Это относится к рекуперации энергии тяги и торможения.



#### ПРЕДУПРЕЖДЕНИЕ

Если производительность электропривода снижена или уровень заряда высоковольтной батареи достиг резервного диапазона, ходовые качества могут ухудшиться.

Чан <sup>рис. 131</sup> например, автомобиль с го еускорением.

- АЛпособы адаптировать вашу скорость и вождение уДле в соответствии с видимостью, погодой, ТРадорожными и физическими условиями, а также ЛФзарядом высоковольтной батареи.

## ОНВукрупненный дисплей (HUD)



Пожалуйста, обратитесь к



в начале главы-

тер на странице 18.



Рис. 14 В поле зрения водителя: голова вверх

отображать близкое расстояние

Проекционный дисплей с дополненной реальностью



Проекционный дисплей (HUD) проецирует выбранную информацию или предупреждающие сообщения от вспомогательных систем или информационно-развлекательной системы в поле зрения водителя.

#### Области отображения

Пояснения к областям, отображаемым на проекционном дисплее → Рис. 14:

- Проекционный дисплей с близкого расстояния

Информация о скорости, навигации и системах помощи водителю отображается на HUD близкое расстояние 1.



- Проекционный дисплей с дополненной реальностью (AR HUD)

В дополненной реальности HUD  информация может проецироваться непосредственно в поле зрения водителя в зависимости от ситуации. Информация может быть, например, для целей навигации.

Количество и объем отображаемой информации может различаться в зависимости от комплектации автомобиля.

#### Включение и выключение проекционного дисплея

Проекционный дисплей можно включать и выключать в настройках автомобиля в информационно-развлекательной системе.

1. Коснитесь  функциональная кнопка.
2. В **Средство передвижения** выберите, выбрать вид **Интерьеры** коснитесь  функция кнопки.
3. Включите или выключите проекционный дисплей по желанию. Активированные функции выделены цветом.

#### Регулировка высоты

Чтобы настроить вертикальное положение изображения под вашу индивидуальную посадку, проекционный дисплей можно отрегулировать в соответствующем меню в настройках автомобиля информационно-развлекательной системы.

1. Примите правильное положение сидя.
2. Отрегулируйте желаемое положение и угол проекционного дисплея с помощью функциональных кнопок.

Вращение ближнего света также можно отрегулировать в настройках автомобиля в информационно-развлекательной системе.

#### Настройки информационно-развлекательной системы

Вы можете настроить дополнительные параметры проекционного дисплея в настройках автомобиля в информационно-развлекательной системе.

#### Доступны следующие настройки:

В подменю **Настройки проекционного дисплея:**

- Отрегулируйте яркость проекционного дисплея. Если вокруг становится темнее, яркость дисплея автоматически уменьшается. Базовый уровень яркости настраивается на:

вместе с подсветкой приборов

→ стр. 111.

- Выберите содержимое проекционного дисплея, например, для отображения систем помощи водителю.
- Альтернативная цветовая схема проекционного дисплея для плохих погодных условий, например снегопада.



Некоторое содержимое нельзя скрыть, например предупреждающие сообщения.



Идеальное положение для чтения информации с проекционного дисплея зависит от положения сиденья и высоты проекционного дисплея.



Отражения могут возникать, если падающий солнечный свет падает на дисплей под неблагоприятным углом.



Солнцезащитные очки с поляризационными фильтрами могут негативно повлиять на читаемость дисплея.



Очищайте проекционный дисплей только мягкой тканью и мягким моющим средством. Салфетки из микрофибры могут поцарапать проекционный дисплей. <

## Дисплеи

 Пожалуйста, обратитесь к  **в начале главы-тер на странице 18.**

#### Возможные уведомления в цифровой комбинации приборов

В зависимости от комплектации автомобиля на цифровой комбинации приборов могут отображаться различные виды информации в виде уведомлений:

- Открытые двери, капот и крышка багажника.
- Предупреждающие и информационные сообщения → стр. 23.
- Навигационная информация.
- Отображение температуры наружного воздуха.
- Индикация межсервисного интервала.
- Отображение диапазона.
- Функция предупреждения о превышении скорости.



— Предупреждение о превышении скорости для зимних шин.

— Дорожные знаки, обнаруженные системой динамического отображения дорожных знаков → стр. 25.

— Оставшееся время зарядки при зарядке высоковольтной батареи.

#### Открытые двери, капот и крышка багажника

Цифровая комбинация приборов показывает, открыты ли какие-либо двери, капот или крышка багажника после того, как автомобиль был отпущен и во время движения автомобиля. В некоторых случаях также подается звуковое предупреждение.

#### Отображение температуры наружного воздуха

Если температура наружного воздуха падает примерно ниже +4°C (+39°F), в верхней части цифровой комбинации приборов в качестве наложения появляется символ снежинки. Этот символ горит до тех пор, пока температура наружного воздуха не поднимется выше +6°C (+43°F).

В следующей ситуации отображаемая температура может быть выше фактической температуры наружного воздуха из-за теплового излучения двигателя.

— Когда автомобиль стоит.

— При движении на очень малых скоростях.



#### ПРЕДУПРЕЖДЕНИЕ

Улицы и мосты могут покрыться льдом при температуре наружного воздуха выше точки замерзания.

- Символ снежинки указывает на опасность гололеда.
- На дороге также может быть гололеда при температуре наружного воздуха выше +4 °C (+39 °F), когда символ снежинки не отображается.
- Вы никогда не должны полагаться исключительно на дисплей наружной температуры!

#### Дисплеи пробега

The *одометр* регистрирует общее расстояние, пройденное автомобилем.

#### Предупреждение о превышении скорости для зимних шин

Дисплей на цифровой комбинации приборов показывает, когда вы превысили установленную максимальную скорость.

Настройки предупреждения о превышении скорости можно выполнить в настройках автомобиля в информационно-развлекательной системе.

→ стр. 31.

#### Отображение диапазона

Приблизительный расчет расстояния в км, которое еще можно проехать с текущим уровнем заряда аккумулятора при текущих условиях движения и с тем же расходом топлива. Это расстояние рассчитывается с использованием коэффициентов, включающих текущее потребление энергии.



Некоторые уведомления в цифровой комбинации приборов могут перекрываться внезапными событиями, например предупреждением о превышении скорости.



В зависимости от уровня оснащения автомобиля некоторые настройки и дисплеи могут также отображаться в информационно-развлекательной системе.



При наличии нескольких предупреждений символы будут отображаться внизу в центре дисплея на несколько секунд один за другим. Символы будут продолжать появляться до тех пор, пока неисправности не будут устранены.



Если при включении зажигания отображаются предупреждения о неисправностях, может оказаться невозможным отрегулировать некоторые настройки, как описано, или информационный дисплей может выглядеть по-другому. В этом случае отвезите автомобиль в специализированную мастерскую для устранения неисправности.

#### Предупреждающие и информационные сообщения



Пожалуйста, обратитесь к



**в начале главы-тер на странице 18.**

Система выполняет проверку определенных компонентов и функций автомобиля при включении зажигания или во время движения автомобиля. Неисправности обозначаются красными и желтыми предупреждающими символами с информационными сообщениями на дисплее комбинации приборов. В некоторых случаях также подается звуковое предупреждение. Внешний вид текстовых сообщений

и символы могут различаться в зависимости от версии комбинации приборов.



#### Предупреждение приоритета 1

Мигает или загорается красная центральная контрольная лампа, в некоторых случаях вместе с звуковыми сигналами или дополнительными символами.



**Не надо**

**покадаться на!** Опасность. Проверьте неисправность. При необходимости обратитесь за помощью к специалисту.



#### Предупреждение приоритета 2

Желтая центральная контрольная лампа мигает или загорается, в некоторых случаях вместе с акустическими предупреждениями или дополнительными символами. Неисправности и недостаточное количество рабочих жидкостей могут повредить автомобиль и привести к его поломке. Как можно скорее проверьте неисправность. При необходимости обратитесь за помощью к специалисту.



#### Ссылка на информацию в руководстве пользователя

Дополнительную информацию о предупреждении вы найдете в руководстве по эксплуатации.

#### Информационное сообщение

Информация о различных процедурах внутри автомобиля.



При наличии нескольких предупреждений символы будут появляться на несколько секунд один за другим. Символы будут продолжать появляться до тех пор, пока неисправности не будут устранены.



Если при включении зажигания отображаются предупреждения о неисправностях, может оказаться невозможным отрегулировать некоторые настройки, как описано, или информационный дисплей может выглядеть по-другому. В этом случае отвезите автомобиль в специализированную мастерскую для устранения неисправности.

## Система оповещения водителя (рекомендация перерыва)



Пожалуйста, обратитесь к



**в начале главы-**  
тер на странице 18.



Рис. 15 На дисплее комбинации приборов: символ системы оповещения.

Система оповещения водителя информирует водителя о признаках усталости за рулем.

### Функции и работа

Система оповещения водителя определяет поведение водителя в начале поездки и использует его для оценки усталости водителя. Это сравнивается с поведением водителя во время вождения. Если система обнаружит усталость водителя, прозвучит предупреждающий звуковой сигнал, а на дисплее комбинации приборов отобразится символ вместе с дополнительным текстовым сообщением. → Рис. 15. Сообщение на дисплее комбинации приборов отображается в течение примерно пяти секунд и может повторяться один раз. Последнее отображаемое сообщение сохраняется системой.

Сообщение на дисплее комбинации приборов можно отключить следующим образом:

— Нажать кнопку  на многофункциональном руле.

#### Функциональные условия

Поведение при вождении можно оценить только при скорости от 60 км/ч (37 миль/ч) до примерно 200 км/ч (125 миль/ч).

#### Включение и выключение

Вы можете включать и выключать систему оповещения водителя **вспомогательные системы** меню информационно-развлекательной системы. Когда активируется система привода автомобиля, всегда активируется и система оповещения водителя – стр. 31.

#### Функциональные ограничения

Система оповещения водителя имеет системные ограничения. Следующие условия могут ограничить работу системы оповещения водителя или вообще сделать ее неработоспособной:

- Скорость менее 60 км/ч (37 миль/ч).
- Скорость более 200 км/ч (125 миль/ч).
- Извилистые дороги.
- Дорожные работы.
- Плохие дороги.
- Плохие погодные условия.
- Спортивный стиль вождения.
- Езда с прицепом.
- Водитель отвлекается.

Система оповещения водителя сбрасывается в следующих случаях:

- Зажигание выключено.
- Ремень безопасности водителя отстегнут, а дверь водителя открыта.
- Автомобиль стоял неподвижно более 15 минут.

Система оповещения водителя автоматически сбрасывается в случае длительного медленного вождения (скорость менее 60 км/ч (37 миль/ч)). Если скорость снова увеличивается, система еще раз оценивает манеру вождения.



#### ПРЕДУПРЕЖДЕНИЕ

Интеллектуальная технология, используемая в Driver Alert System, не может преодолеть законы физики и работает только в рамках системы. Не позволяйте дополнительным удобствам, обеспечиваемым системой оповещения водителя, соблазнить вас на какой-либо риск во время вождения. Во время длительной поездки планируйте регулярные и достаточные перерывы.

- Водитель всегда несет ответственность за свою пригодность к вождению.
- Никогда не садитесь за руль автомобиля, если вы устали.
- Система не всегда может определить уровень бдительности водителя. Соблюдайте информацию в разделе «Ограничения функций».
- В определенных ситуациях система может ошибочно интерпретировать преднамеренные маневры как отсутствие бдительности со стороны водителя.
- В случае явления, известного как «микросон», срочное предупреждение не выдается.
- Следите за информацией на дисплее комбинации приборов и реагируйте в соответствии с командами.



Система оповещения водителя была разработана для использования только при движении по автомагистралям и хорошим дорогам.



В случае неисправности системы немедленно обратитесь в специализированный сервисный центр для проверки системы.

#### Динамический дисплей дорожных знаков

Пожалуйста, обратитесь к **в начале главы-тер на странице 18.**

Динамический дисплей дорожных знаков использует камеру в основании внутреннего зеркала для наблюдения за стандартными дорожными знаками и информирует водителя о любых обнаруженных ограничениях скорости, ограничениях на обгон и знаках опасности. В пределах системных ограничений система также отображает дополнительный знак, указывающий, например, на временные ограничения. В некоторых случаях система также может отображать текущие ограничения скорости на немаркированных маршрутах.

Динамический дисплей дорожных знаков всегда активен при включении зажигания. Дополнительные знаки отображаются как общие

на проекционном дисплее и на комбинации приборов.

### Дисплеи

В дополнение к ограничениям скорости и запретам на обгон, Dynamic Road Sign Display также распознает дорожные знаки, указывающие на снятие ограничений на автомагистралях и основных дорогах Германии. Во всех других программах, в которых работает система, вместо этого отображается текущее ограничение скорости.

Дорожные знаки, обнаруженные системой динамического отображения дорожных знаков, отображаются на комбинации приборов. Дорожные знаки также могут отображаться в информационно-развлекательной системе в зависимости от системы, установленной в автомобиле.

В некоторых комплектациях дисплей также отображается на проекционном дисплее.

**Дорожные знаки отсутствуют.** Система находится в начальной фазе инициации. **ИЛИ ЖЕ:** камера не обнаружила каких-либо нормативных или предупреждающих знаков.

**Ошибка: динамическое отображение дорожных знаков** Ошибка системы. Перейти к квалифицированной мастерской.

**Предупреждение о превышении скорости в настоящее время недоступно.** Ошибка в Dynamic Road Sign Display. Отображение системного предупреждения о превышении скорости. Сходите в квалифицированную мастерскую.

**Динамическое отображение дорожных знаков: Очистите лобовое стекло!** The лобовое стекло загрязнено в области камеры или обзор камеры ухудшен из-за погодных условий. Очистите ветровое стекло.

**Динамическое отображение дорожных знаков в настоящее время ограничено.** Нет данных передачи от информационно-развлекательной системы. Проверьте, загружены ли в информационно-развлекательную систему действительные картографические данные. **ИЛИ ЖЕ:** автомобиль находится в зоне, не охваченной картой, хранящейся в информационно-развлекательной системе.

**Данные недоступны.** Динамическое отображение дорожных знаков не поддерживается в стране, в которой вы в настоящее время путешествуете.

### Отображение дорожных знаков



**Рис. 16** На дисплее комбинации приборов: экзамен-список признанных ограничений скорости с общим дополнительным знаком.

После проверки и оценки информации с камеры, информационно-развлекательной системы и текущих данных автомобиля на динамическом дисплее дорожных знаков отображается до двух действующих дорожных знаков и один общий дополнительный знак – **Рис. 16:**

**1-я позиция:** Дорожный знак, который в настоящее время

Водителю отображается в левой части дисплея, например, ограничение скорости **130 км/ч (80 миль в час)**.

**2-я позиция:** Можно увидеть еще один дорожный знак. играется во второй позиции, например знак опасности.

**Дополнительный знак:** Обнаруженный дополнительный признак, например, с ограничениями по времени, отображается под действующим дорожным знаком. Из-за системных ограничений вместо фактически обнаруженного дополнительного знака отображается общий дополнительный знак. Действительный дорожный знак дополняется общим дополнительным знаком на проекционном дисплее.

Отображение знаков опасности доступно не во всех странах, и система может не распознать все знаки опасности.

### Предупреждение о скорости

Если динамический дисплей дорожных знаков обнаруживает, что превышено допустимое ограничение скорости, он подает визуальный предупредительный сигнал или визуальную и акустическую предупреждает сообщением на дисплее комбинации приборов.

Предупреждение о превышении скорости можно установить или полностью отключить **вспомогательные системы** меню информационно-развлекательной системы – стр. 31. Предупреждение о превышении скорости можно установить на значение 0 км/ч.

(0 миль/ч), на 5 км/ч (3 мили/ч) или на 10 км/ч (5 миль/ч) выше разрешенной скорости.

#### Режим трейлера

В автомобилях с установленным на заводе тягово-сцепным устройством и прицепом с электрическим подключением к автомобилю можно активировать или активировать отображение дорожных знаков, которые могут применяться к автомобилю при буксировке прицепа, например, применимые ограничения скорости и знаки, запрещающие обгон, деактивировано в настройках автомобиля в информационно-развлекательной системе — стр. 31.

В режиме прицепа отображение функции предупреждения о превышении скорости можно настроить в соответствии с типом прицепа или законодательными требованиями. Настройки можно регулировать с шагом 10 км/ч (5 миль/ч) в диапазоне от 60 км/ч (35 миль/ч) до 130 км/ч (80 миль/ч). Если установлена более высокая скорость, чем разрешено для движения с прицепом в стране, в которой вы в настоящее время путешествуете, динамическое отображение дорожных знаков автоматически выдает предупреждение при обычном ограничении скорости, например, при 80 км/ч (50 миль/ч) в Германии. .

#### Предупреждение о запрете въезда

Если динамический дисплей дорожных знаков обнаружит запрещающий въезд на дороге с односторонним движением или объездной дороге автомагистрали, он издаст звуковой предупреждающий сигнал и отобразит сообщение на дисплее комбинации приборов.

#### Функциональные ограничения

Динамическое отображение дорожных знаков имеет системные ограничения. Следующие условия могут ограничивать функцию динамического отображения дорожных знаков или вообще препятствовать ее работе:

- Плохая видимость, например, когда идет снег.
- Ослепление, например солнечным светом.
- Высокие скорости.
- Закрытая или грязная камера.
- Дорожные знаки, расположенные вне поля зрения камеры.
- Частично или полностью скрытые дорожные знаки, например, другими транспортными средствами.
- Нестандартные дорожные знаки.
- Поврежденные или изогнутые дорожные знаки.

- Переменные дорожные знаки на порталах (изменяемое отображение дорожных знаков с помощью светодиодов или других источников света).
- Устаревшие картографические материалы в информационно-развлекательной системе.
- Транспортные средства с наклейками дорожных знаков, например, ограничения скорости для грузовых автомобилей.

#### ПРЕДУПРЕЖДЕНИЕ

Технология интеллектуальной системы распознавания дорожных знаков не может преодолеть законы физики и функционирует только в рамках системы. Не позволяйте дополнительным удобствам, предоставляемым динамическим дисплеем дорожных знаков, соблазнить вас на какой-либо риск во время вождения. Система не заменяет полную концентрацию водителя.

- Всегда адаптируйте скорость и стиль вождения к условиям видимости, погоде, дороге и условиям дорожного движения.
- Плохая видимость, темнота, снег, дождь и туман могут привести к тому, что дорожные знаки не будут отображаться или отображаться системой неправильно.
- Если поле зрения камеры загрязнено, закрыто или повреждено, работа системы динамического отображения дорожных знаков может быть нарушена.

#### ПРЕДУПРЕЖДЕНИЕ

Рекомендации по вождению и дорожные символы, отображаемые системой динамического отображения дорожных знаков, могут отличаться от текущей дорожной ситуации.

- Не все дорожные знаки могут быть распознаны системой и правильно отображены.
- Дорожные знаки на дороге и правила дорожного движения имеют приоритет над рекомендациями и дисплеями, предоставляемыми системой динамического отображения дорожных знаков.

## Экологическая помощь

📖 Пожалуйста, обратитесь к **▲ в начале главы-**  
тер на странице 18.



Рис. 17 Дисплей Eco Assistance (иллюстрация).

Функция Eco Assistance поддерживает вас во время безопасного и энергосберегающего вождения с помощью уведомлений на цифровой комбинации приборов, которые появляются в зависимости от ситуации.

→ стр. 130.

Например, если вы приближаетесь к перекрестку, символ отображается вместе с событием  в цифровой комбинации приборов → стр. 18.

### Обзор отображаемых символов



Убери ногу с педали акселератора.



Развязка впереди.



Съезд с автомагистрали.



Круговая развязка впереди.



Левосторонний изгиб.



Правый изгиб.



Ограничение скорости с динамическим отображением скорости.



Отображаемые символы могут незначительно отличаться в зависимости от комплектации и модели автомобиля. Символы могут быть изменены или обновлены при обновлении системы.

Как только вы выполните инструкцию и уберете ногу с педали акселератора, автомобиль адаптирует рекуперацию энергии торможения и скорость движения в зависимости от выбранного профиля вождения и расстояния до места проведения мероприятия.

→ стр. 135.



Когда система активна, Eco Assistance также может увеличить рекуперацию энергии торможения без отображения сообщения. Это может произойти, например, если вы уберете ногу с педали акселератора, когда впереди находится автомобиль. Здесь рекуперация энергии торможения адаптируется к движущемуся впереди автомобилю без отображения каких-либо сообщений.

Функция Eco Assistance использует данные о маршруте информационно-развлекательной системы и датчики некоторых вспомогательных систем. Если функция ведения по маршруту не активна, используется наиболее вероятный маршрут.

Вы можете отменить вмешательство функции Eco Assistance в любое время, нажав на акселератор.

Функцию Eco Assistance можно активировать и деактивировать в настройках вспомогательной системы в информационно-развлекательной системе → стр. 29.

Функция Eco Assistance временно отключается автоматически в следующих случаях:

- Должность Б.

— Спортпрофиль вождения.

— Вождение с адаптивным круиз-контролем (ACC) (ACC) или системой круиз-контроля (CCS).

Eco Assistance снова активируется, когда вы выходите из этих условий, если функция активирована в настройках системы помощи по умолчанию.

Функция Eco-помощь зависит от уровня оснащения и доступна не во всех странах.

### ПРЕДУПРЕЖДЕНИЕ

Система использует рекуперацию энергии торможения для снижения скорости автомобиля и не активирует тормоз автомобиля.

- Будьте готовы к торможению в любое время, если замедление недостаточно.

### ПРЕДУПРЕЖДЕНИЕ



Система не заменяет полную концентрацию водителя.

- Всегда адаптируйте скорость и стиль вождения к текущей видимости, погоде и дорожным или дорожным условиям.
- Дорожные знаки на дороге и правила дорожного движения всегда имеют приоритет над рекомендациями по вождению.

## Время и дата

 Пожалуйста, обратитесь к  **в начале главы-**тер на странице 18.

Установка времени и даты в информационно-развлекательной системе

1. Чтобы получить доступ к **Системным настройкам** меню, коснитесь  функциональная кнопка -- стр. 31.
2. Выбор пункта меню  (Время и дата).
3. Выберите источник времени:
  - Автомат.
  - Руководство.

Время и дата отображаются только в информационно-развлекательной системе.



## Кнопка систем помощи водителю

 пожалуйста, обратитесь к  **в начале главы-**тер на странице 18.

Вы можете открыть **Вспомогательные системы** меню в информационно-развлекательной системе с помощью кнопки вождения

э вспомогательные системы. Кнопка систем помощи водителю расположена на панели управления под информационно-развлекательной системой.



**Вспомогательные системы** меню можно включать и выключать отдельные системы помощи водителю, а также настраивать индивидуальные параметры -- стр. 31.

1. Нажмите  кнопку.
2. Выберите режим 3D или опциональный список.
3. Откройте соответствующую систему помощи водителю и выполните необходимые настройки. Активированные функции выделены цветом.
4. Чтобы вернуться в предыдущее меню, коснитесь  сенсорного поля или нажмите  кнопку.

## Сервисное меню

 Пожалуйста, обратитесь к  **в начале главы-**тер на странице 18.

Открытие сервисного меню

1. Коснитесь  функциональная кнопка в Информационно-развлекательной системе.
2. В **Средство передвижения** меню, коснитесь  (Статус) функциональной кнопки.
3. Выберите **Статус** Посмотреть.

Откройте нужное меню и выполните требуемую настройку. Активированные функции выделены цветом.

4. Коснитесь **ДОМ** кнопку для  возврата в предыдущее меню.

Сброс счетчика поездок

1. В **Статус** просмотреть, выбрать **Регистратор поездок** меню.
2. Коснитесь  функциональная кнопка для сброса Значение.

Отображение идентификационного номера автомобиля (VIN)

- В **Статус** просмотреть, выбрать **обслуживание** меню. Отображается идентификационный номер автомобиля (VIN).

## Отображение интервала обслуживания

Пожалуйста, обратитесь к  в начале главы-тер на странице 18.

Сервисные события отображаются на комбинации приборов и в информационно-развлекательной системе.

### Сервисное уведомление

Когда предстоит проверка, при включении зажигания на дисплее комбинации приборов появится сервисное сообщение.



Отображаемое количество километров или количество времени соответствует максимальному количеству километров или максимальному времени, которое еще можно проехать до следующей проверки.

#### Сервисное мероприятие

Для **плановая проверка**, при включении зажигания подается звуковой сигнал, а на дисплее комбинации приборов в течение нескольких секунд отображается символ гаечного ключа. Также появится один из следующих дисплеев:



- **Осмотр сейчас!**
- **Осмотр через XX км!**
- **Осмотр через xx дней!**

#### Доступ к графикам обслуживания в информационно-развлекательной системе

- Коснитесь  функциональная кнопка.
- Коснитесь **Статус** функциональная кнопка и **Статус**Посмотреть.
- Выберите  пункт меню для отображения служебная информация.

### Сброс дисплея интервала обслуживания

Индикация сервисного интервала может быть сброшена только в рамках проверки в специализированной мастерской.

 Сервисное сообщение гаснет через несколько секунд после включения системы привода автомобиля или нажатия кнопки  на multifunctionальном рулевом колесе.

## Элементы управления и дисплеи

### информационно-развлекательной системы



## Введение в тему

Информационно-развлекательная система объединяет ключевые системы автомобиля в центральном блоке управления, например, настройки меню, радио или навигационную систему.

### Общая информация об эксплуатации

В следующем разделе содержится соответствующая информация о параметрах, которые можно изменить в МЕНЮ.

#### Системные настройки и отображение информации об автомобиле

После прикосновения к  функциональная кнопка, информацию можно отобразить или выполнить настройки, коснувшись соответствующих функциональных кнопок. Текущее состояние автомобиля можно отобразить,  функция кнопки, например:

- Настройки автомобиля → стр. 31.
- Состояние автомобиля.
- Данные о вождении.

### ПРЕДУПРЕЖДЕНИЕ

Аварии и травмы могут произойти, если водитель отвлечется. Работа информационно-развлекательной системы может отвлекать вас от дороги.

- Всегда водите осторожно и ответственно.



После активации системы привода автомобиля после полной разрядки или замены 12-вольтовой аккумуляторной батареи системные настройки, такие как время, дата, настройки личного удобства и программирование, а также учетные записи пользователей могут быть изменены или удалены. Проверьте и при необходимости откорректируйте настройки после того, как 12-вольтовая аккумуляторная батарея автомобиля будет достаточно заряжена.



## Меню настроек автомобиля

 Пожалуйста, обратитесь к  **в начале главы-**  
тер на странице 30.

Вы можете включать и выключать отдельные функции и системы, а также настраивать параметры информационно-развлекательной системы в настройках автомобиля.

### Открытие меню настроек автомобиля

1. Включите зажигание. \_\_\_\_\_
2. При необходимости включите информационно-развлекательную систему.
3. Коснитесь  функциональная кнопка.
4. Коснитесь соответствующих функциональных кнопок из **Интерьер** или **Внешний вид** чтобы открыть дополнительные подменю в **Средство передвижения** меню или изменить настройки в опциях меню.
5. Откройте нужное меню и выполните требуемую настройку.

 Активированные функции выделены цветом.

## Выйти из меню

 Пожалуйста, обратитесь к  **в начале главы-**  
тер на странице 30.

В меню «Выход» вы можете изменить настройки некоторых функций, прежде чем покинуть автомобиль. При выключении зажигания в информационно-развлекательной системе отображается меню «Выход».

Отображаемые параметры зависят от комплектации автомобиля и могут быть доступны только при определенных условиях. Регулируемые функции могут включать, например, следующее:

— Зарядка высоковольтной батареи.

— Дополнительный отопитель или стационарный кондиционер.

— Мониторинг салона.



### Прячется

Меню «Выход» автоматически скрывается, когда вы выходите из автомобиля. Меню «Выход» также скрывается через определенное время в зависимости от комплектации автомобиля.

— Коснитесь  чтобы скрыть меню «Выход» вручную.

### Параметр

Вы можете изменить порядок отображаемых параметров.

1. Коснитесь .
2. Расставьте параметры в нужном вам порядке.
3. Нажмите  еще раз.

## Я Бы. Легкий



Я Бы. Свет — это интеллектуальная концепция освещения, которая отображает дополнительную информацию о состоянии автомобиля. Когда система привода автомобиля активирована и во время движения, вспомогательная информация о текущей дорожной ситуации предоставляется через Я Бы. Легкий.

### Отображаемая информация



- Блокировка и разблокировка.
- Добро пожаловать и прощай анимация.
- Зарядные операции.
- Голосовое управление.
- Телефонный звонок.
- Навигация.
- Пониженная мощность.
- Запрос Front Assist на торможение

 Отображаемая информация может быть изменена и дополнена обновлением системы.  
свидание.



## Яркость

1. Коснитесь  функциональная кнопка в центр управления.
2. Отрегулируйте яркость с помощью сенсорного ползунка. 

или же:

1. Коснитесь  функциональная кнопка на Информационно-развлекательная система.
2. Выберите отображаемый контент для **Интерьер**. Затем коснитесь  функциональная кнопка.
3. Отрегулируйте яркость с помощью сенсорного ползунка.
4. Коснитесь **ДОМ** кнопку для **Возврата** в предыдущее меню. 

### Настройки информационно-развлекательной системы

1. Коснитесь  функциональная кнопка.
2. Выберите отображаемый контент для **Интерьер**. Затем коснитесь  функциональная кнопка.
3. Установите функции для ID. Свет по желанию. Активированные функции выделены цветом.

Определенный идентификатор. Функции освещения можно дополнительно активировать или деактивировать в настройках автомобиля в информационно-развлекательной системе.

- Коснитесь **ДОМ** кнопку для **Возврата** в предыдущее меню. 

## Безопасность

### Главные примечания

#### Подготовка к путешествию и безопасность вождения

Соблюдайте следующую информацию как до, так и во время каждой поездки, чтобы обеспечить собственную безопасность, а также безопасность всех пассажиров и других участников дорожного движения → стр. 34, *Главные примечания*.

- ✓ Убедитесь, что все фары и указатели поворота работают правильно.
- ✓ Проверьте давление в шинах и уровень заряда → стр. 332, → стр. 284.
- ✓ Проверить уровень омывающей жидкости → стр. 314.
- ✓ Убедитесь, что у вас есть хороший, четкий обзор через все окна. → стр. 358.
- ✓ Подача воздуха к электроприводу не должна быть заблокирована, электропривод не должен быть закрыт одеялами или изоляционными материалами → стр. 309.
- ✓ Закрепите все предметы и багаж в вещевых отсеках или багажном отделении → стр. 254.
- ✓ Убедитесь, что вы можете свободно управлять педалями в любое время.
- ✓ Прикрепите детей, путешествующих в автомобиле, к системе безопасности, соответствующей их весу и размеру → стр. 57.
- ✓ Правильно отрегулируйте передние сиденья, подголовники и зеркала в соответствии с ростом пассажиров → стр. 34, → стр. 115.
- ✓ Носите обувь, обеспечивающую хорошее сцепление с ногой при использовании педалей.
- ✓ Коврик в пространстве для ног со стороны водителя должен оставлять свободным пространство для педалей и должен быть надежно закреплен.
- ✓ Перед началом движения примите правильное положение сидя и сохраняйте это положение во время вождения. Это также относится ко всем пассажирам → стр. 34.

- ✓ Перед поездкой правильно пристегните ремень безопасности и держите его пристегнутым на протяжении всей поездки. Это также относится ко всем пассажирам → стр. 36.
- ✓ Каждый пассажир транспортного средства должен сидеть на отдельном сиденье и иметь собственный ремень безопасности.
- ✓ Никогда не садитесь за руль, если ваша способность управлять автомобилем нарушена, например, из-за приема лекарств, алкоголя или наркотиков.
- ✓ Не позволяйте себе отвлекаться от дорожного движения, например, на пассажиров, телефонные звонки, открытие меню и изменение настроек.
- ✓ Всегда адаптируйте скорость и стиль вождения к условиям видимости, погоде, дороге и условиям дорожного движения.
- ✓ Соблюдайте правила дорожного движения и ограничения скорости.
- ✓ Делайте регулярные перерывы при поездках на дальние расстояния – не реже чем каждые два часа.
- ✓ Зафиксируйте животных в транспортном средстве с помощью системы, подходящей для их веса и размера.

#### Вождение за границей

В некоторых странах действуют специальные нормы и правила безопасности, которым автомобиль может не соответствовать. Volkswagen рекомендует посетить дилерский центр Volkswagen перед поездкой за границу, чтобы узнать о любых юридических требованиях и следующих проблемах в пункте назначения:

- ✓ Нуждается ли транспортное средство в каких-либо технических доработках для выезда за границу, например, маскировка или переключение фар?
- ✓ Имеются ли необходимые инструменты, диагностическое оборудование и запасные части для сервисных и ремонтных работ?
- ✓ Есть ли дилеры Volkswagen в стране назначения?
- ✓ Имеются ли в стране назначения подходящие рабочие жидкости, соответствующие спецификациям Volkswagen? → стр. 313?

- ✓ Работает ли функция навигации в установленной на заводе информационно-развлекательной системе с навигационными данными, доступными в стране назначения?
- ✓ Нужны ли специальные шины для путешествия по стране назначения?
- ✓ Является ли огнетушитель обязательным требованием в стране назначения?
- ✓ Какие требования необходимо соблюдать в отношении жилетов повышенной видимости?
- ✓ Нужны ли специальные зарядные кабели для зарядки от сетевых розеток в стране назначения?

#### Проверяет при зарядке

Никогда не выполняйте работы с высоковольтной системой самостоятельно. Не выполняйте никаких работ в подкапотном пространстве, если вы точно не знаете, как выполнять эти задачи, не знакомы с общими мерами безопасности и не имеете под рукой надлежащее оборудование, рабочие жидкости и подходящие инструменты → стр. 309. В любом другом случае все работа должна выполняться квалифицированной мастерской. Убедитесь, что регулярно проверяется следующее:

- ✓ Уровень омывающей жидкости → стр. 314.
- ✓ Уровень охлаждающей жидкости → стр. 315.
- ✓ Уровень тормозной жидкости → стр. 318.
- ✓ Давление в шинах → стр. 332.
- ✓ Освещение автомобиля → стр. 103 необходимое для безопасности движения:
  - Поворотники.
  - Габаритные огни, ближний свет фар и дальний свет фар.
  - Блоки задних фонарей.
  - Стоп-сигналы.
  - Задний противотуманный фонарь.
  - Подсветка номерного знака.

Информация о замене ламп → стр. 295.

## ОПАСНОСТЬ

Пожалуйста, обратите внимание на важную информацию по технике безопасности, касающуюся фронтальной подушки безопасности переднего пассажира.  
→ стр. 59.

## ОПАСНОСТЬ

Напряжение высоковольтной системы опасно и может вызвать ожоги или другие травмы и даже привести к смертельному поражению электрическим током.

- Пожалуйста, соблюдайте важную информацию по технике безопасности в отношении высоковольтной системы и высоковольтной батареи.  
→ стр. 273.

## ПРЕДУПРЕЖДЕНИЕ

Вождение в состоянии алкогольного, наркотического, медикаментозного или наркотического опьянения может привести к серьезным авариям и травмам со смертельным исходом.

- Алкоголь, наркотики, лекарства и наркотики могут серьезно ухудшить восприятие, время реакции и безопасность вождения. Это может привести к тому, что вы потеряете контроль над автомобилем.

## ПРЕДУПРЕЖДЕНИЕ

Всегда соблюдайте действующие правила дорожного движения и ограничения скорости, а также думайте заранее, когда едете. Правильная интерпретация дорожной ситуации может иметь решающее значение для безопасного прибытия в пункт назначения и попадания в аварию с серьезными травмами.

## УВЕДОМЛЕНИЕ

Volkswagen не несет ответственности за любые повреждения автомобиля, вызванные ненадлежащим обслуживанием или отсутствием оригинальных запасных частей.



Соблюдайте указания и информацию для автомобилей с допуском N1.

→ стр. 373.



Регулярное техническое обслуживание автомобиля заключается не только в техническом обслуживании автомобиля, но и в том, чтобы ваш автомобиль оставался пригодным для эксплуатации и находился в отличном рабочем состоянии. Поэтому вы должны обслуживать свой автомобиль в соответствии с рекомендациями Volkswagen.

Некоторые работы, возможно, придется выполнить до истечения срока следующего обслуживания, если автомобиль эксплуатируется в тяжелых условиях. К тяжелым условиям эксплуатации относятся, например, регулярные остановки и вождения или вождение в районах с высоким уровнем запыленности. Дополнительную информацию можно получить у вашего дилера Volkswagen или в специализированном техцентре.

## Сидячее положение

### Введение в тему

#### Количество мест

Всего автомобиль имеет **пять** мест: два спереди и три сзади.

Каждое сиденье оборудовано ремнем безопасности.

## ПРЕДУПРЕЖДЕНИЕ

Принятие неправильного положения сидя в автомобиле может увеличить риск тяжелых или смертельных травм при резком вождении или торможении, в случае столкновения или аварии, а также при срабатывании подушек безопасности.

- Перед началом движения все пассажиры транспортного средства должны принять правильное положение сидя и сохранять это положение на протяжении всей поездки. Это относится и к креплению ремней безопасности.
- Количество пассажиров в автомобиле никогда не должно превышать количество мест с ремнями безопасности в автомобиле.
- Всегда пристегивайте детей в автомобиле в сертифицированной детской удерживающей системе, соответствующей их росту и весу → стр. 57 и → стр. 47.
- Всегда держите ноги в пространстве для ног во время движения автомобиля. Например, никогда не кладите ноги на сиденье или приборную панель и никогда не катайтесь, высунав ноги из окна. Если вы сидите в таком положении, подушка безопасности и ремень безопасности не смогут обеспечить оптимальную защиту и могут сработать.

в действительности увеличивают риск получения травм во время аварии.

## Опасности принятия неправильного сидячего положения

📖 Пожалуйста, обратитесь к ⚠️ в начале главы-тер на странице 34.

Если ремни безопасности не пристегнуты или пристегнуты неправильно, возрастает риск тяжелых или смертельных травм. Ремни безопасности могут обеспечить оптимальную защиту только в том случае, если ремень безопасности проложен правильно. Принятие неправильного положения сидя значительно снижает уровень защиты, обеспечиваемый ремнем безопасности. Это может привести к серьезным или даже смертельным травмам. Риск тяжелых или смертельных травм особенно возрастает, когда срабатывающая подушка безопасности ударяет пассажира, принявшего неправильное сидячее положение. Водитель несет ответственность за всех пассажиров, перевозимых в автомобиле, особенно за детей.

В следующем списке приведены примеры сидячих положений, которые могут быть опасны для всех пассажиров автомобиля.

### Когда автомобиль находится в движении:

- Никогда не стойте в машине.
- Никогда не вставляйте на сиденье.
- Никогда не вставляйте колени на сиденье.
- Никогда не наклоняйте спинку сиденья слишком далеко назад.
- Никогда не прислоняйтесь к приборной панели.
- Никогда не ложитесь на сиденье в салоне и на заднее сиденье
- Никогда не садитесь на передний край сиденья.
- Никогда не садись боком.
- Никогда не высовывайся из окна.
- Никогда не высовывай ноги из окна.
- Никогда не ставьте ноги на приборную панель.
- Никогда не кладите ноги на подушку или спинку сиденья.
- Никогда не путешествуйте в пространстве для ног.
- Никогда не садитесь на подлокотники.

— Никогда не путешествуйте на сиденье, не пристегнув ремень безопасности.

— Никогда не путешествуйте в багажном отделении.

## ⚠️ ПРЕДУПРЕЖДЕНИЕ

Каждое неправильное положение сидя в автомобиле повышает риск тяжелых или смертельных травм в случае аварии или резкого маневра вождения или торможения.

- Все пассажиры автомобиля должны сохранять правильное положение сидя и правильно пристегиваться ремнями безопасности во время движения автомобиля.
- Сидение в неправильном положении, непристегнутый ремень безопасности или недостаточное пространство между пассажирами и подушками безопасности могут привести к серьезным или смертельным травмам, особенно если подушки безопасности сработают и ударят пассажира, принявшего неправильное сидячее положение.

## Правильное положение сидя

📖 Пожалуйста, обратитесь к ⚠️ в начале главы-тер на странице 34.



Рис. 18 Иллюстрация: правильное расстояние между водителем и рулевым колесом, правильная прокладка ремня безопасности и правильная регулировка подголовника.

Ниже описаны правильные сидячие положения водителя и пассажиров.

Если кто-либо из пассажиров транспортного средства не может принять правильное сидячее положение из-за своего телосложения, им следует обратиться к квалифицированному специалисту.

магазин, чтобы узнать о возможных специальных модификациях. Ремни безопасности и подушки безопасности могут обеспечить максимальный уровень защиты только в том случае, если предполагается правильное положение сидя. Volkswagen рекомендует использовать для этой цели дилерский центр Volkswagen.

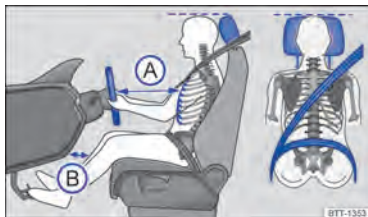
Volkswagen рекомендует следующую посадку для собственной безопасности и снижения уровня травм в случае резкого торможения или аварии:

**Следующее относится ко всем пассажирам автомобиля:**

- Отрегулируйте подголовник так, чтобы его верхний край находился на одной высоте с макушкой головы, но не ниже уровня глаз. Всегда располагайте затылок как можно ближе к подголовнику.  
→ Рис. 18.
- Для людей небольшого роста полностью опустите подголовник, даже если голова окажется под верхним краем подголовника.
- Для высоких людей поднимите подголовник до упора.
- Держите обе ноги в пространстве для ног во время движения автомобиля.
- Правильно отрегулируйте и пристегните ремни безопасности  
→ стр. 36.

**Дополнительные баллы для водителя:**

- Переместите спинку в вертикальное положение, чтобы ваша спина полностью опиралась на нее.
- Отрегулируйте сиденье так, чтобы расстояние между рулем и грудью было не менее 25 см (около 10 дюймов)  
→ Рис. 18A и окружность руль можно держать по бокам обеими руками, слегка согнув руки.
- Рулевое колесо всегда должно быть направлено к груди, а не к лицу.
- Отрегулируйте сиденье водителя, сдвинув его вперед или назад, чтобы можно было вдавить педали в пол, слегка согнув колени, и чтобы

расстояние от приборной панели до колен не менее 10 см (около 4 дюймов)

→ Рис. 18B

- Отрегулируйте высоту так, чтобы можно было дотянуться до самой высокой точки руля.
- Всегда оставляйте обе ноги в пространстве для ног, чтобы всегда сохранять контроль над автомобилем.
- Правильно отрегулируйте и пристегните ремни безопасности  
→ стр. 36.

**Дополнительные баллы для переднего пассажира:**

- Переместите спинку в вертикальное положение, чтобы ваша спина полностью опиралась на нее.
- Push the front passenger seat as far back as possible so that the airbag can provide maximum protection if it is deployed. <

**Ремень безопасности**

## Введение в тему

Регулярно проверяйте состояние всех ремней безопасности. Если лямка ремня, соединения ремня, натяжитель ремня или пряжка ремня безопасности повреждены, соответствующий ремень безопасности следует немедленно заменить в специализированной мастерской . Квалифицированная мастерская должна использовать правильные запасные части, совместимые с автомобилем, уровнем оснащения и модельным годом. Volkswagen рекомендует использовать для этой цели дилерский центр Volkswagen.

### ПРЕДУПРЕЖДЕНИЕ

Неправильно пристегнутые или не пристегнутые ремни безопасности повышают риск серьезных или смертельных травм. Ремни безопасности обеспечивают оптимальный уровень защиты только тогда, когда они пристегнуты и правильно используются.

- Ремни безопасности являются наиболее эффективным средством снижения риска серьезных и смертельных травм в случае аварии. Ремни безопасности всегда должны быть правильно пристегнуты во время движения автомобиля, чтобы защитить водителя и всех пассажиров автомобиля.

- Перед каждой поездкой каждый пассажир транспортного средства должен принять правильное положение сидя, правильно пристегнуть ремень безопасности, принадлежащий его сиденью, и держать его правильно застегнутым на протяжении всей поездки. Это относится ко всем пассажирам автомобиля, а также к городскому движению.
- Во время движения автомобиля пристегивайте всех детей, путешествующих в автомобиле, к удерживающей системе, соответствующей их весу и росту. Они также должны быть пристегнуты ремнями безопасности → стр. 57.
- Начинайте движение только тогда, когда все пассажиры правильно пристегнуты ремнями безопасности.
- Всегда вставляйте защелку только в пряжку соответствующего сиденья и следите за тем, чтобы она правильно зафиксировалась. Использование пряжки, не предназначенной для сиденья, на котором вы сидите, снижает уровень защиты и может привести к серьезным травмам.
- Не допускайте попадания инородных тел или жидкостей в прорезь пряжки ремня безопасности. Это может помешать правильной работе пряжки ремня и ремня безопасности.
- Никогда не отстегивайте ремень безопасности во время движения автомобиля.
- Никогда не позволяйте более чем одному человеку пользоваться одним и тем же ремнем безопасности.
- Никогда не путешествуйте, если дети или младенцы находятся на чих-то коленях и пристегнуты одним и тем же ремнем.
- Никогда не путешествуйте в свободной, объемной одежде (например, в пальто поверх куртки). Это может помешать правильной установке и функционированию ремней безопасности.

#### **⚠ ПРЕДУПРЕЖДЕНИЕ**

Поврежденные ремни безопасности очень опасны и могут привести к тяжелым или смертельным травмам.

- Никогда не повреждайте ремень, защемляя его дверью или механизмом сиденья.
- Если ляпка ремня или любая другая часть ремня безопасности повреждена, ремень безопасности может порваться во время аварии или резкого торможения.

- Немедленно замените поврежденные ремни безопасности новыми ремнями безопасности, одобренными Volkswagen для данного автомобиля. Ремни безопасности, подвергшиеся нагрузке и растянутые во время аварии, должны быть заменены в специализированной мастерской. Обновление может потребоваться даже при отсутствии видимых повреждений. Крепления ремней также должны быть проверены.

- Никогда не пытайтесь ремонтировать, модифицировать или снимать ремни безопасности самостоятельно. Весь ремонт ремней безопасности, натяжителей ремней и пряжек должен выполняться квалифицированной мастерской.

### Сигнальная лампа

📖 Пожалуйста, обратитесь к **⚠ в начале главы-**  
тер на странице 36.



**Рис. 19** На дисплее комбинации приборов: контрольная лампа.

#### **Запрос на пристегивание передних сидений**

Если водительское или переднее пассажирское сиденье занято взрослым, звуковое предупреждение будет звучать в течение 126 секунд, если ремни безопасности не будут пристегнуты в начале поездки и скорость автомобиля превысит 25 км/ч (около 15 миль/ч) или если ремни безопасности не пристегнуты во время движения автомобиля. Красная сигнальная лампа → Рис. 19 также мигает на дисплее комбинации приборов.

Красная контрольная лампа не погаснет, пока все пассажиры не пристегнутся ремнями безопасности при включении зажигания.

Индикация состояния ремня для задних сидений (в зависимости от страны и комплектации)



Рис. 20 На дисплее комбинации приборов: состояние ремней безопасности задних сидений.

После включения зажигания индикатор состояния ремня — Рис. 20 на дисплее комбинации приборов показывает водителю, пристегнуты ли взрослые пассажиры заднего сиденья ремнями безопасности.

Следующие символы загораются разными цветами в зависимости от того, заняты ли места и от состояния ремня:



Красный символ указывает на то, что пассажир на этом сиденье не пристегнул ремень безопасности.



Зеленый символ указывает на то, что пассажир на этом сиденье пристегнул ремень безопасности.



Белый символ указывает на то, что место не занято.

**Запрос на пристегивание задних сидений (в зависимости от страны и комплектации)**

Если ремень безопасности одного из задних сидений отстегивается во время движения автомобиля, символ для этого сиденья горит постоянно красным цветом. На дисплее комбинации приборов также мигает красная контрольная лампа. Если скорость автомобиля превышает 25 км/ч (около 15 миль/ч), в течение 126 секунд будет подаваться звуковой сигнал.

### **⚠ ПРЕДУПРЕЖДЕНИЕ**

Неправильно пристегнутые или не пристегнутые ремни безопасности увеличивают риск тяжелых или смертельных травм. Ремни безопасности обеспечат оптимальный уровень защиты только тогда, когда они пристегнуты и правильно используются.

### **⚠ ПРЕДУПРЕЖДЕНИЕ**

Запрос на пристегивание предназначен для обнаружения взрослых людей. Если сиденье занято более легкими людьми, особенно детьми, обнаружение будет ненадежным. Запрос пристегивания также не отвечает или только ограниченно, если используются детские сиденья и опоры для сидений.

- Всегда следите за тем, чтобы все пассажиры автомобиля, особенно дети, были правильно пристегнуты ремнями безопасности.

## Фронтальные столкновения и законы физики

📖 Пожалуйста, обратитесь к **⚠ в начале главы-**тер на странице 36.



Рис. 21 Непристегнутые пассажиры в голове автомобиля для кирпичной стены.



Рис. 22 Непристегнутые пассажиры в автомобиле направляются к кирпичной стене.

Физические принципы, связанные с лобовым столкновением, относительно просты. Как только



транспортное средство находится в движении, и движущееся транспортное средство, и его пассажиры получают «кинетическую энергию»

→ Рис. 21.

Чем выше скорость автомобиля и чем тяжелее его вес, тем большее количество энергии будет высвобождаться в случае аварии.

Однако наиболее важным фактором является скорость автомобиля. Например, если скорость удваивается с примерно 25 км/ч до примерно 50 км/ч (примерно с 15 миль в час до примерно 31 мили в час), кинетическая энергия увеличивается в четыре раза.

Количество кинетической энергии зависит от скорости транспортного средства и веса транспортного средства и пассажиров. Чем выше скорость и тяжелее вес, тем большее количество энергии выделится при аварии.

Пассажиры, не пристегнутые ремнями безопасности, не «подключены» к транспортному средству. В случае лобового столкновения они будут продолжать двигаться вперед с той же скоростью, с которой транспортное средство двигалось до удара, пока что-то их не остановит. Поскольку в нашем примере пассажиры не пристегнуты ремнями, вся кинетическая энергия высвобождается только в точке удара о стену → Рис. 22.

В случае аварии на скорости примерно от 30 км/ч (около 19 миль/ч) до 50 км/ч (около 31 мили в час) на тело действует сила, которая легко может превысить одну тонну (1000 кг или около 2200 фунтов). Силы еще больше на более высоких скоростях.

Этот пример относится не только к лобовым столкновениям, но и ко всем авариям и столкновениям.

## Что происходит с пассажирами автомобиля, которые не пристегнули ремни безопасности

Пожалуйста, обратитесь к  в начале главы-тер на странице 36.



Рис. 23 Непристегнутого водителя выбрасывает вперед.



Рис. 24 Непристегнутого заднего пассажира бросает вперед, повав в пристегнутого водителя.

Многие люди считают, что они могут удержать свой вес руками при незначительном столкновении. Это неправда.

Даже на малых скоростях силы, действующие на тело при столкновении, настолько велики, что опереться руками и руками не представляется возможным. При лобовом столкновении пассажиры автомобиля, не пристегнувшие ремни безопасности, будут отброшены вперед и бесконтрольно коснутся частей автомобиля, находящихся внутри.

салон, например, рулевое колесо, приборная панель или ветровое стекло → Рис. 23.

Система подушек безопасности не заменяет ремни безопасности. При срабатывании подушки безопасности обеспечивают только дополнительную защиту. Подушки безопасности срабатывают не при всех видах аварий. Даже если автомобиль оснащен системой подушек безопасности, все пассажиры автомобиля, включая водителя, должны пристегиваться ремнями безопасности и правильно пристегиваться во время движения автомобиля. Это снижает риск тяжелых или смертельных травм накануне аварии — независимо от того, установлена ли сумка на сиденье.

Каждая подушка безопасности может сработать только один раз. Чтобы обеспечить наилучшую защиту, необходимо всегда правильно пристегивать ремень безопасности. Это также гарантирует, что защита будет обеспечена в случае, если подушка безопасности не сработает. Любой пассажир, не пристегнутый ремнем безопасности, может быть выброшен из автомобиля и в результате получить серьезные или даже смертельные травмы.

Также важно, чтобы пассажиры на задних сиденьях правильно пристегивались ремнями безопасности, так как в противном случае их может сильно отбросить вперед в случае аварии. Задние пассажиры, не пристегнутые ремнями безопасности, подвергают опасности не только себя и водителя, но и других людей в автомобиле → Рис. 24.

## Защита ремня безопасности

📖 Пожалуйста, обратитесь к **▲ в начале главы-**  
тер на странице 36.



**Рис. 25** Водитель удерживается правильно пристегнутым ремнем безопасности во время резкого торможения.

Правильно пристегнутые ремни безопасности могут иметь большое значение. Правильно застегнутые ремни безопасности удерживают пассажиров в правильном сидячем положении и значительно снижают кинетическую энергию в случае аварии. Ремни безопасности также помогают предотвратить неконтролируемые движения, которые могут привести к серьезным травмам. Кроме того, правильное пристегивание ремней безопасности снижает риск быть выброшенным из автомобиля → Рис. 25.

Пассажиры, правильно пристегнутые ремнями безопасности, в значительной степени выигрывают от способности ремней уменьшать кинетическую энергию. Передние зоны деформации и другие функции пассивной безопасности (например, система подушек безопасности) также предназначены для снижения кинетической энергии. Таким образом, количество генерируемой энергии уменьшится, что снизит риск получения травмы.

Примеры описывают лобовые столкновения. Конечно, правильно пристегнутые ремни безопасности существенно снижают риск травм во всех других видах аварий. Вот почему ремни безопасности необходимо пристегивать перед каждой поездкой, даже если вы планируете проехать очень небольшое расстояние. Убедитесь, что все пассажиры также правильно пристегнуты ремнями безопасности.

Статистика несчастных случаев показывает, что правильно пристегнутые ремни безопасности являются эффективным средством существенного снижения риска травм и повышения шансов на выживание в серьезной аварии. Кроме того, правильно пристегнутые ремни безопасности улучшают защиту, обеспечиваемую подушками безопасности, в случае аварии. Вот почему использование ремня безопасности является обязательным требованием законодательства в большинстве стран.

Несмотря на то, что автомобиль оборудован подушками безопасности, ремни безопасности должны быть пристегнуты и пристегнуты. Например, передние подушки безопасности срабатывают только при определенных типах лобового столкновения. Фронтальные подушки безопасности не срабатывают при незначительных лобовых столкновениях, незначительных боковых столкновениях, ударах сзади, переворотах или авариях, при которых порог срабатывания подушки безопасности в блоке управления не превышен. То же самое относится и к другим подушкам безопасности в автомобиле.

Поэтому всегда пристегивайтесь ремнем безопасности и убедитесь, что ваши пассажиры правильно пристегнулись ремни безопасности, прежде чем тронуться с места.

#### Использование ремней безопасности

 Пожалуйста, обратитесь к  **в начале главы-тер на странице 36.**

#### Контрольный список

Использование ремней безопасности → 

- ✓ Регулярно проверяйте состояние всех ремней безопасности.
- ✓ Содержите ремни безопасности в чистоте.
- ✓ Не допускайте попадания инородных тел или жидкостей на ремень безопасности или пластину защелки или в прорезь замка ремня безопасности.
- ✓ Не защемляйте и не повреждайте ремень безопасности и защелку, например, при закрывании двери.
- ✓ Никогда не снимайте, не модифицируйте и не ремонтируйте ремень безопасности или любую часть системы крепления ремня.

- ✓ Всегда правильно пристегивайте ремень безопасности перед каждой поездкой и держите его застегнутым во время движения автомобиля.

#### Перекрученный ремень безопасности

Если ремень безопасности трудно вынуть из направляющей ремня, возможно, ремень безопасности перекрутился, если он был слишком быстро возвращен в боковую обивку:

- Возьмитесь за защелку, затем медленно и осторожно вытяните ремень безопасности.
- Раскрутите ремень безопасности и вручную медленно отведите его назад.

Пристегните ремень безопасности, даже если вы не можете растянуть его. Однако скручивание не должно происходить в той части ремня безопасности, которая непосредственно соприкасается с телом. Скручивание должно быть исправлено немедленно в специализированной мастерской.



#### ПРЕДУПРЕЖДЕНИЕ

Неправильное использование ремней безопасности увеличивает риск тяжелых или смертельных травм.

- Регулярно проверяйте состояние ремня безопасности и связанных с ним деталей.
- Всегда содержите ремень безопасности в чистоте.
- Следите за тем, чтобы лямка ремня не защемлялась, не повреждалась и не терлась об острые края.
- Всегда следите за тем, чтобы пластина защелки и прорезь в пряжке не были загрязнены посторонними предметами и жидкостями.

#### Пристегивание и расстегивание ремней безопасности

 Пожалуйста, обратитесь к  **в начале главы-тер на странице 36.**

При правильном ношении ремни безопасности удерживают пассажиров автомобиля в правильном сидячем положении во время аварии или торможения, обеспечивая максимальную защиту → 



В автомобилях с проактивной системой защиты пассажиров ремни безопасности водителя и переднего пассажира в определенных ситуациях автоматически натягиваются → стр. 45.

#### Присегивание ремней безопасности



**Рис. 26** Вставьте защелку ремня безопасности в замок.

Присегивайте ремни безопасности перед каждой поездкой.

- Правильно отрегулируйте переднее сиденье и подголовник → стр. 34.
- Зафиксируйте спинку сиденья в вертикальном положении .
- Возьмитесь за ремень и равномерно натяните его на грудь и таз. **Делать не**т перекручивать ремень в процессе → .
- Надежно вставьте пластину защелки в пряжку, принадлежащую занятому месту. → Рис. 26.
- Потяните за ремень безопасности, чтобы убедиться, что защелка надежно зафиксирована в пряжке.

#### Расстегивание ремней безопасности

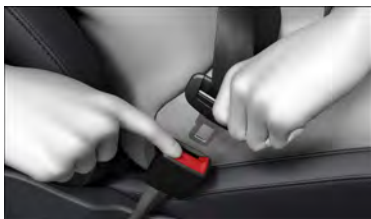

**Рис. 27** Снятие запорной пластины с пряжки.

Отстегивайте ремни безопасности только на стоящем автомобиле → .

- Нажмите красную кнопку в пряжке → Рис. 27. Защелка освобождается и выдвигается.
- Направьте ремень обратно вручную, чтобы он легко сворачивался, не перекручивая ремень безопасности и не повреждая обивку.

#### ПРЕДУПРЕЖДЕНИЕ

Неправильная прокладка ремня безопасности может привести к тяжелым или смертельным травмам в случае аварии.

- Ремни безопасности обеспечивают наилучшую защиту только тогда, когда спинки сидений находятся в вертикальном положении, а ремни безопасности пристегнуты надлежащим образом в соответствии с ростом пассажира.
- Отстегивание ремней безопасности во время движения автомобиля может привести к тяжелым или смертельным травмам в случае аварии или резкого торможения.

#### Прокладка ремня безопасности

 Пожалуйста, обратитесь к  в начале главы-тер на странице 36.

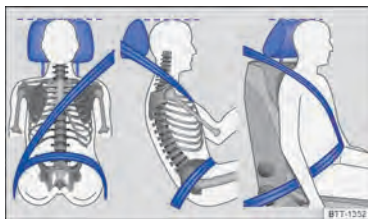

**Рис. 28** Правильная прокладка ремня безопасности и регулировка подголовника.



**Рис. 29** Правильная прокладка ремней безопасности во время беременности.

Ремни безопасности обеспечивают оптимальный уровень защиты во время аварии только в том случае, если они правильно проложены. Правильная прокладка ремней безопасности снижает риск тяжелых или смертельных травм. Правильная прокладка ремней безопасности также удерживает пассажиров в нужном положении, так что надувная подушка безопасности может обеспечить максимальный уровень защиты. Поэтому вы всегда должны пристегиваться ремнем безопасности и следить за правильностью прокладки ремня безопасности → **Рис. 28**.

Принятие неправильного положения сидя может привести к тяжелым или смертельным травмам → стр. 34.

**Правильная прокладка ремня безопасности**

- Плечевой ремень всегда должен лежать по центру плеча, а не через шею, над или под рукой или за спиной.
- Поясной ремень всегда должен проходить через таз, а не через живот.
- Ремень безопасности всегда должен ровно и плотно прилегать к телу. При необходимости подтяните ремень.

**Забеременные женщины**, ремень безопасности должен располагаться равномерно над грудью и как можно ниже над тазом. Он должен лежать ровно, чтобы не оказывать давления на нижнюю часть тела. – это касается всего периода беременности → **Рис. 29**.

**Правильная прокладка ремней безопасности в зависимости от роста**

Для регулировки направления ремня безопасности можно использовать следующее оборудование:

- Регулятор высоты ремня безопасности передних сидений → стр. 44.
- Регулируемые по высоте передние сиденья → стр. 34.

**⚠ ПРЕДУПРЕЖДЕНИЕ**

Неправильная прокладка ремня безопасности может привести к тяжелым травмам в случае аварии, резкого торможения или маневра.

- Ремни безопасности обеспечивают наилучшую защиту только тогда, когда спинки сидений находятся в вертикальном положении и ремни безопасности пристегнуты надлежащим образом.
- Сам ремень безопасности или ослабленный ремень безопасности могут стать причиной серьезных травм, если ремень безопасности сместится с более твердых частей тела в сторону более мягких частей тела (например, живота).
- **Плечевая часть ремня безопасности должна лежать по центру плеча, а не под рукой или на шее.**
- Ремень безопасности должен ровно и плотно прилегать к груди.
- Поясная часть ремня безопасности должна проходить через таз, а не через живот. Ремень безопасности должен ровно и плотно прилегать к тазу. При необходимости подтяните ремень.
- Для беременных поясная часть ремня безопасности должна проходить как можно ниже над тазом и плоско прилегать к «выпуклости» живота.
- Не перекручивайте лямки ремня безопасности, когда ремень безопасности пристегнут.
- Никогда не тяните ремень безопасности от тела руками.
- Лента ремня не должна лежать на твердых или хрупких предметах, таких как очки, ручки или ключи.
- Никогда не используйте зажимы для ремней безопасности, стопорные кольца или подобные предметы для изменения направления ремня безопасности.

**i** Если физическое телосложение человека не позволяет ему правильно проложить ремень безопасности, обратитесь в квалифицированный мастерский, чтобы узнать о каких-либо специальных модификациях, чтобы

ремни безопасности и подушки безопасности могут обеспечить оптимальный уровень защиты. Volkswagen рекомендует использовать для этой цели дилерский центр Volkswagen.

### Регулятор высоты ремня безопасности

Пожалуйста, обратитесь к **▲** в начале главы-тер на странице 36.



Рис. 30Рядом с передними сиденьями: регулятор высоты ремня безопасности.

Регуляторы высоты ремня безопасности для передних сидений можно использовать для регулировки положения ремня безопасности на плече, чтобы его можно было правильно застегнуть:

- Сдвиньте направляющую плечевого ремня вместе в направлении стрелок и удерживайте → Рис. 30.
- Сдвиньте направляющую плечевого ремня вверх или вниз, чтобы ремень безопасности прошел через середину плеча → стр. 42.
- Отпустите направляющую плечевого ремня.
- Резко потяните за ремень безопасности, чтобы проверить, надежно ли зафиксирована направляющая плечевого ремня.

### **!** ПРЕДУПРЕЖДЕНИЕ

Никогда не регулируйте высоту ремня безопасности во время движения автомобиля.

### Натяжитель ремня, натяжитель ремня, ограничитель натяжения ремня

Пожалуйста, обратитесь к **▲** в начале главы-тер на странице 36.

Ремни безопасности в автомобиле являются частью концепции безопасности автомобиля → стр. 47. Концепция безопасности автомобиля выполняет следующие важные функции:

#### Ретрактор ремня

Ремни безопасности на сиденье водителя и переднем пассажире, а также на крайних задних сиденьях (и на среднем заднем сиденье, в зависимости от уровня комплектации автомобиля) снабжены автоматическим натяжителем ремня в плечевой части ремня безопасности. Полная свобода передвижения обеспечивается при медленном натяжении плечевого ремня или при движении автомобиля с нормальной скоростью. Однако, если ремень вытягивается быстро или при резком торможении, во время движения в горах или на поворотах, а также при ускорении, натяжитель ремня блокирует ремень безопасности.

Пристегнутые ремни безопасности на передних сиденьях могут быть автоматически натянуты проактивной системой защиты пассажиров в критических ситуациях, например, при аварийной остановке или в случае избыточной или недостаточной поворачиваемости. Оба ремня безопасности снова ослабляются, если аварии не произошло, или когда критическая ситуация миновала. Система проактивной защиты пассажиров готова к повторному срабатыванию → стр. 45.

#### Натяжитель ремня

Ремни безопасности передних сидений и, в зависимости от комплектации автомобиля, крайних задних сидений оснащены преднатяжителями.

Натяжители ремней активируются датчиками при сильных лобовых, боковых и задних столкновениях, а также при возможном опрокидывании автомобиля. Они затягивают ремни безопасности против направления, в котором они натянуты. Любое провисание ремня безопасности затягивается. Это может уменьшить поступательное движение пассажиров автомобиля и их движение в направлении удара.

натяжитель ремня безопасности работает совместно с системой подушек безопасности. Если автомобиль перевернется, натяжитель ремня безопасности не сработает, если штормки безопасности не сработают.

При срабатывании подушек безопасности может образовываться мелкая пыль. Это вполне нормально и не означает, что в транспортном средстве произошло возгорание.

#### Реверсивное натяжение ремня (активная система защиты пассажиров)

Реверсивное натяжение ремня может срабатывать в определенных дорожных ситуациях → стр. 45.

Примеры:

- Сильное торможение.
- Избыточная или недостаточная поворачиваемость.
- Мелкие столкновения.



Реверсивные натяжители ремней могут оставаться постоянно натянутыми после определенных дорожных ситуаций. В этом случае ремни безопасности необходимо отстегивать вручную на стоящем автомобиле, а затем снова правильно пристегивать, чтобы ослабить натяжение ремней.

#### Ограничитель натяжения ремня

Ограничитель натяжения ремня уменьшает давление, оказываемое ремнем безопасности на тело во время аварии.



При утилизации автомобиля или компонентов системы необходимо соблюдать все требования безопасности. Квалифицированные мастерские знакомы с этими требованиями → стр. 45.

### Обслуживание и утилизация натяжителей ремней

Пожалуйста, обратитесь к в начале главы-тер на странице 36.

Ремни безопасности могут быть повреждены во время любых работ с натяжителями ремней или при снятии или установке каких-либо деталей автомобиля в сочетании с любыми другими ремонтными работами. Этот ущерб

не всегда будет заметен. Следствием этого может быть то, что натяжители ремней могут работать неправильно или вообще не работать в случае аварии.

Необходимо соблюдать правила, чтобы гарантировать, что эффективность натяжителя ремня не снижается, а снятые детали не вызывают травм или загрязнения окружающей среды. Квалифицированные мастерские знакомы с этими требованиями.



#### ПРЕДУПРЕЖДЕНИЕ

Риск серьезных или смертельных травм может увеличиться, если ремни безопасности, автоматические натяжители ремней и натяжители ремней используются неправильно или если они ремонтируются непрофессионалом. В результате натяжители ремней могут не срабатывать, когда должны, или срабатывать неожиданно.

- Любой ремонт, регулировка или снятие и установка деталей натяжителей ремней или ремней безопасности всегда должны выполняться квалифицированной мастерской, а не вами самостоятельно → стр. 362.
- Ремни безопасности, натяжители ремней и автоматические натяжители ремней ремонту не подлежат. Их необходимо заменить.



Модули подушек безопасности и натяжители ремней могут содержать перхлораты. Пожалуйста, соблюдайте законодательство в отношении утилизации.

## Проактивная система защиты пассажиров



### Введение в тему

Система проактивной защиты пассажиров — это вспомогательная система, которая инициирует действия по защите пассажиров в опасных ситуациях. Однако система не может предотвратить столкновение.

#### Диапазон скоростей

Базовая функция проактивной системы защиты пассажиров доступна при движении вперед со скоростью от прибл. 30 км/ч (19 миль/ч).

#### Дисплеи



В случае срабатывания системы проактивной защиты пассажиров на дисплее комбинации приборов загорается красная контрольная лампа.



#### ПРЕДУПРЕЖДЕНИЕ

Интеллектуальная проактивная система защиты пассажиров не может преодолеть законы физики и работает только в пределах системы. Никогда не позволяйте дополнительно удобству, обеспечиваемому проактивной системой защиты пассажиров, соблазнить вас на какой-либо риск во время вождения. Система не может предотвратить столкновение. Система не заменяет полную концентрацию водителя.

- Адаптируйте скорость и расстояние до впереди идущего автомобиля в соответствии с видимостью, погодой, дорогой и условиями движения.
- Система не может обнаруживать объекты во всех ситуациях.
- Система проактивной защиты пассажиров не реагирует на животных или плохо видимые объекты.
- Отражающие объекты, такие как барьеры безопасности, въезды в туннели, сильный дождь и лед, могут ухудшить работу системы проактивной защиты пассажиров и тем самым помешать ей обнаружить риск столкновения.
- Система может срабатывать ложно.

## Функции системы проактивной защиты пассажиров

 Пожалуйста, обратитесь к  **в начале главы-**тер на странице 45.

#### Основные функции

Следующие функции могут активироваться по отдельности или вместе в критических дорожных ситуациях, например, в случае экстренного торможения, недостаточной и избыточной поворачиваемости или незначительных столкновений:

- Реверсивное натяжение пристегнутых ремней безопасности водителя и переднего пассажира.
- В зависимости от комплектации автомобиля, автоматическое закрывание боковых стекол до небольшого зазора.
- Активация аварийной сигнализации.

Ремни могут быть натянуты по отдельности или вместе в зависимости от соответствующих критических ситуаций вождения.

#### Дополнительные функции для автомобилей с системой автономного экстренного торможения (Front Assist)

Для автомобилей с системой автономного экстренного торможения (Front Assist) ограничения системы также включают расчет вероятности столкновения сзади с впереди идущим автомобилем. Если система обнаруживает вероятность столкновения сзади или инициирует резкое торможение, она может активировать систему проактивной защиты пассажиров.

#### Дополнительные функции для автомобилей с Emergency Assist

Система проактивной защиты пассажиров может сработать в автомобилях с системой экстренной помощи, если не будет обнаружено никаких действий водителя.

В зависимости от уровня активации срабатывают следующие функции:

- Реверсивное натяжение пристегнутого ремня безопасности водителя на короткое или продолжительное время.
- В зависимости от комплектации автомобиля, автоматическое закрывание боковых стекол до небольшого зазора.



### Настройка при выборе профиля вождения

В автомобилях с выбором профиля вождения система проактивной защиты пассажиров адаптируется к специальной настройке автомобиля соответствующего профиля вождения.

— Если неисправность не устранена, обратитесь в специализированный сервисный центр и проверьте систему проактивной защиты пассажиров.



В зависимости от неисправности в состоянии автомобиля может отображаться дополнительная информация → стр. 30.



## Ограничения системы проактивной защиты пассажиров

Пожалуйста, обратитесь к в начале главы-тер на странице 45.

Наличие проактивной системы защиты пассажиров зависит от правовых норм конкретной страны и комплектации автомобиля.

Система превентивной защиты пассажиров будет недоступна или будет доступна только в ограниченном объеме в следующих ситуациях:

- Неисправность в ESC, реверсивных натяжителях ремней → стр. 56 или блоке управления подушками безопасности → стр. 47.
- ASR деактивирована или ESC ограничена → стр. 189.
- Системная ошибка или ограничение автономного экстренного торможения (Front Assist).
- Системная ошибка или ограничение экстренной помощи.
- Задняя передача включена.



## Исправление проблем

Пожалуйста, обратитесь к в начале главы-тер на странице 45.

На дисплее комбинации приборов на короткое время отображается сообщение.

- Функции системы проактивной защиты пассажиров ограничены или система недоступна. Деактивируйте и повторно активируйте систему привода автомобиля.

## Система подушек безопасности

### Введение в тему

Автомобиль оборудован фронтальной подушкой безопасности для водителя и переднего пассажира. Передние подушки безопасности могут обеспечить водителям передних сидений дополнительную защиту грудной клетки и головы, если сиденье, ремни безопасности, подголовники и, в случае водителя, рулевое колесо отрегулированы и используются правильно. Подушки безопасности предназначены только для дополнительной защиты. Подушки безопасности не заменяют ремни безопасности. Ремни безопасности всегда должны быть пристегнуты, даже если передние сиденья оборудованы фронтальными подушками безопасности.

### ПРЕДУПРЕЖДЕНИЕ

Никогда не полагайтесь исключительно на систему подушек безопасности для вашей защиты.

- Даже при срабатывании подушки безопасности она обеспечивает только дополнительную защиту.
- Система подушек безопасности обеспечивает наилучший уровень защиты и снижает риск получения травм при правильном пристегивании ремней безопасности. → стр. 36.
- Перед каждой поездкой каждый пассажир транспортного средства должен принять правильное положение сидя, правильно пристегнуть ремень безопасности, принадлежащий его сиденью, и держать его правильно застегнутым на протяжении всей поездки. Это относится ко всем пассажирам автомобиля, а также к городскому движению.

### ПРЕДУПРЕЖДЕНИЕ

Риск получения травмы возрастает, если между пассажирами автомобиля и зоной срабатывания подушки безопасности в момент ее срабатывания находятся какие-либо предметы. Это изменит развертывание

зону подушки безопасности, иначе предметы будут отброшены в сторону тела.

- Никогда не держите какие-либо предметы в руках или на коленях во время движения автомобиля.
- Никогда не перевозите какие-либо предметы на переднем пассажирском сиденье. Предметы могут попасть в зону срабатывания подушки безопасности при резком торможении или маневрировании, а затем опасным образом отлететь в салон автомобиля, если подушка безопасности сработает.
- Между пассажирами автомобиля, сидящими на передних и задних крайних сиденьях, и зонами срабатывания подушек безопасности не должно быть других людей, животных или предметов. Следите за тем, чтобы дети и взрослые соблюдали это правило.

#### ПРЕДУПРЕЖДЕНИЕ

Система подушек безопасности может сработать только один раз. Систему придется заменить, если сработали подушки безопасности.

- Сработавшие подушки безопасности и любые затронутые детали системы должны быть немедленно заменены новыми деталями, одобренными Volkswagen для данного автомобиля.
- Ремонт и модификация вашего автомобиля должны выполняться только в специализированной мастерской. Квалифицированные мастера располагают необходимыми инструментами, диагностическим оборудованием, ремонтной информацией и квалифицированным персоналом.
- Никогда не используйте в своем автомобиле переработанные компоненты подушек безопасности или компоненты, взятые из автомобилей с истекшим сроком эксплуатации.
- Никогда не изменяйте какие-либо компоненты системы подушек безопасности.

#### ПРЕДУПРЕЖДЕНИЕ

Мелкие частицы пыли или пар могут выбрасываться при срабатывании подушек безопасности. Это нормально и не означает, что в автомобиле произошел пожар.

- Мелкая пыль может вызывать раздражение кожи и глазных оболочек, а также вызывать

затрудненное дыхание, особенно у людей, страдающих астмой, или у людей, у которых есть (имели) другие респираторные заболевания. Чтобы уменьшить трудности с дыханием, выйдите из автомобиля или откройте окна или двери для поступления свежего воздуха.

- Если вы соприкоснулись с пылью, вы должны вымыть руки и лицо водой с мягким мылом перед едой.
- Не допускайте попадания пыли в глаза или в открытые раны.
- Если пыль попала в глаза, промойте их водой.

#### ПРЕДУПРЕЖДЕНИЕ

Чистящие средства, содержащие растворители, делают поверхность модулей подушек безопасности пористой. В случае аварии, когда сработает подушка безопасности, незакрепленные пластмассовые детали могут привести к серьезным травмам.

- Никогда не очищайте переднюю панель или крышки подушек безопасности чистящими средствами, содержащими растворители.

#### Тип системы фронтальной подушки безопасности переднего пассажира

 Пожалуйста, обратитесь к  в начале главы-тер на странице 47.

Volkswagen предлагает две различные системы передних подушек безопасности переднего пассажира.

В зависимости от комплектации автомобиля система подушек безопасности или система подушек безопасности с деактивацией фронтальной подушки безопасности переднего пассажира может быть установлен.

Система подушек безопасности

Фронтальную подушку безопасности переднего пассажира можно отключить только в специализированной мастерской.

Характеристики системы подушек безопасности:

— Фронтальная подушка безопасности переднего пассажира в панели приборов.

— Желтая контрольная лампа на дисплее комбинации приборов.

Система подушек безопасности с деактивацией фронтальной подушки безопасности переднего пассажира

Переднюю подушку безопасности переднего пассажира можно активировать вручную с помощью выключателя с замком → стр. 53.

Характеристики системы подушек безопасности при отключении фронтальной подушки безопасности переднего пассажира:

— Фронтальная подушка безопасности переднего пассажира в панели приборов.

— Желтая контрольная лампа на дисплее комбинации приборов.

— Желтая контрольная лампа PASSENGER AIR BAG OFF в потолочной консоли.

— Желтая контрольная лампа PASSENGER AIR BAG ON в потолочной консоли.

— Выключатель с ключом сбоя приборной панели со стороны пассажира (виден только при открытой двери переднего пассажира).

### Индикаторная лампа

📖 Пожалуйста, обратитесь к ⚠️ в начале главы-тер на странице 47.



Рис. 31В потолочной консоли: контрольная лампа (схема) отключенной фронтальной подушки безопасности переднего пассажира.



Рис. 32 В потолочной консоли: контрольная лампа (схема) активированной фронтальной подушки безопасности переднего пассажира.

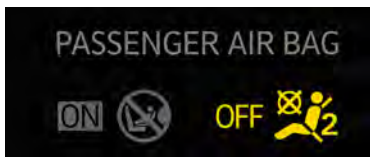

Желтая контрольная лампа на дисплее комбинации приборов загорается на короткое время для функциональной проверки при включении зажигания и гаснет через несколько секунд.

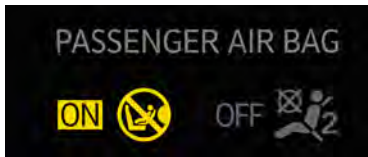

Фронтальная подушка безопасности переднего пассажира отключена. Желтая контрольная лампа в потолочной консоли горит постоянно → Рис. 31.



Фронтальная подушка безопасности переднего пассажира включена. Желтая контрольная лампа в потолочной консоли автоматически гаснет примерно через 60 секунд после включения зажигания или после включения фронтальной подушки безопасности переднего пассажира с помощью выключателя с замком.

→ Рис. 32.

Если фронтальная подушка безопасности переднего пассажира **выключена** желтая контрольная лампа PASSENGER AIR BAG OFF в потолочной консоли **делает не горит постоянно** или загорается вместе с желтой контрольной лампой на дисплее комбинации приборов, возможно неисправность в системе подушек безопасности →

### ⚠️ ПРЕДУПРЕЖДЕНИЕ

Если в системе подушек безопасности имеется неисправность, подушка безопасности может не сработать должным образом, может не сработать вообще или может сработать неожиданно. Это может привести к серьезным или смертельным травмам.

- Систему подушек безопасности следует как можно скорее проверить в специализированной мастерской.
- Никогда не устанавливайте детское кресло на сиденье переднего пассажира. Снимите установленное детское кресло!

Фронтальная подушка безопасности переднего пассажира может сработать во время аварии, несмотря на неисправность.



Фронтальная подушка безопасности переднего пассажира включена

Желтая контрольная лампа активированной фронтальной подушки безопасности переднего пассажира загорается примерно на 60 секунд после включения зажигания или после включения фронтальной подушки безопасности переднего пассажира ключом-выключателем.

## Исправление проблем

📖 Пожалуйста, обратитесь к  **в начале главы-тер на странице 47.**



Неисправность системы подушки безопасности или натяжителя ремня безопасности.

Желтая контрольная лампа горит постоянно. Кроме того, сообщение может отображаться на комбинации приборов.

Обнаружена неисправность как минимум в одной подушке безопасности или натяжителе ремня безопасности.

— Обратитесь в квалифицированную мастерскую.

— Проверьте систему подушек безопасности и систему натяжения ремней.



Система подушек безопасности или система натяжения ремней отключены с помощью диагностического прибора

Желтая контрольная лампа загорается примерно на четыре секунды при включении зажигания, а затем мигает примерно на двенадцать секунд. Кроме того, сообщение может отображаться на комбинации приборов.

По крайней мере одна подушка безопасности или натяжитель ремня безопасности были отключены с помощью диагностического прибора.

— Обратитесь в квалифицированную мастерскую.

— Проверьте, должна ли система подушки безопасности или натяжителя ремня оставаться выключенной.



Фронтальная подушка безопасности переднего пассажира отключена

Желтая контрольная лампа отключенной подушки безопасности переднего пассажира горит постоянно.

Фронтальная подушка безопасности переднего пассажира была отключена.

— Проверьте, должна ли подушка безопасности переднего пассажира оставаться выключенной, например, при использовании детского кресла на сиденье переднего пассажира.

Сработала передняя подушка безопасности переднего пассажира.

— Проверьте, должна ли фронтальная подушка безопасности переднего пассажира оставаться включенной.

## Описание и функции подушек безопасности

📖 Пожалуйста, обратитесь к  **в начале главы-тер на странице 47.**

Подушки безопасности могут защитить пассажиров автомобиля при лобовом и боковом столкновении, уменьшая их движение в направлении столкновения.

При срабатывании подушки безопасности она надувается газогенератором. Это приводит к тому, что крышки подушек безопасности ломаются, и подушки безопасности с силой надуваются, закрывая зоны своего срабатывания за миллисекунды. Как только пассажир автомобиля, пристегнутый ремнем безопасности, начинает погружаться в надутую подушку безопасности, газ внутри подушки безопасности начинает выходить, чтобы смягчить пассажира и замедлить его движение. Это может снизить риск тяжелых и смертельных травм. Сработавшая подушка безопасности не всегда предотвратит возникновение других травм, таких как отеки, ушибы, ожоги и ссадины. При разветвлении подушки безопасности также может выделяться тепло от трения.

Подушки безопасности не защищают ни руки, ни нижнюю часть тела.

Наиболее важными факторами для срабатывания подушки безопасности являются тип аварии, угол удара, скорость автомобиля и тип объекта, с которым сталкивается автомобиль. Поэтому видимые повреждения автомобиля не всегда означают, что подушка безопасности должна была сработать.

Сработает подушка безопасности или нет, определяется скоростью замедления автомобиля, вызванной столкновением и зарегистрированной электронным блоком управления. Если эта скорость ниже контрольного значения, запрограммированного в блоке управления, подушки безопасности не сработают, даже если автомобиль может быть серьезно поврежден в результате столкновения. Повреждение автомобиля, затраты на ремонт или даже отсутствие повреждений автомобиля в результате аварии не обязательно указывают на то, должна ли подушка безопасности срабатывать или нет. Невозможно определить диапазон скоростей транспортных средств и исходных значений, поскольку обстоятельства будут значительно различаться между одним столкновением и другим. Поэтому невозможно охватить все возможные виды и углы ударов, которые могут привести к срабатыванию подушек безопасности.



Подушки безопасности служат дополнением к трехточечному ремню безопасности только в некоторых аварийных ситуациях, когда замедления автомобиля достаточно для срабатывания подушек безопасности. Подушки безопасности могут сработать только один раз и только в определенных ситуациях. Ремни безопасности всегда готовы обеспечить защиту в ситуациях, когда подушки безопасности обычно не срабатывают или уже сработали, например, если автомобиль сталкивается с другим транспортным средством после первого столкновения или сбивается другим транспортным средством.

Система подушек безопасности является частью общей концепции пассивной безопасности автомобиля. Система подушек безопасности может эффективно работать только в том случае, если пассажиры правильно пристегнуты ремнями безопасности и занимают правильное положение сидя →  34.

#### Компоненты концепции безопасности автомобиля

Следующее защитное оборудование автомобиля составляет концепцию безопасности автомобиля, снижающую риск тяжелых и смертельных травм. Некоторое из этого оборудования может быть не установлено на вашем конкретном автомобиле. В некоторых странах он может быть вообще недоступен.

— Оптимизированы ремни безопасности для всех сидений.

- Натяжители ремней безопасности водителя и переднего пассажира, а также на задних крайних сиденьях в сочетании с боковыми подушками безопасности.
- Ограничитель натяжения ремней водителя, переднего пассажира и, при необходимости, задних крайних сидений.
- Красная контрольная лампа и, где применимо, индикатор состояния ремня.
- Фронтальные подушки безопасности для водителя и переднего пассажира.
- Боковые подушки безопасности для водителя и переднего пассажира.
- Шторки безопасности слева и справа.
- Центральная подушка безопасности между водителем и передним пассажиром.
- Желтая контрольная лампа подушки безопасности. 
- Желтая контрольная лампа PASSEN-GER AIR OFF  в потолочной консоли.
- Желтая контрольная лампа PASSEN-GER AIR ON  в потолочной консоли.
- Блоки управления и датчики.
- Оптимизированные по безопасности и регулируемые по высоте подголовники.
- Регулируемая рулевая колонка.
- Если применимо, точки крепления детских кресел на задних боковых сиденьях и на переднем пассажирском сиденье.
- Если установлены, точки крепления верхнего троса для детских кресел.

#### Ситуации, когда не сработают передние, боковые, занавесочные и центральные подушки безопасности:

- При выключении зажигания во время столкновения.
- Если уровень замедления, измеренный блоком управления, слишком низок при столкновении впереди автомобиля.
- При легком боковом столкновении.
- При наезде сзади.
- Если динамика, измеряемая блоком управления, слишком низкая при опрокидывании автомобиля.

— Если скорость удара при столкновении ниже опорного значения, указанного в блоке управления.

#### Фронтальные подушки безопасности

📖 Пожалуйста, обратитесь к **⚠️ в начале главы-тер на странице 47.**

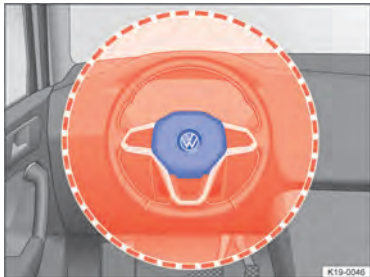

**Рис. 33** Расположение и зона срабатывания фронтальной подушки безопасности водителя.



**Рис. 34** Расположение и зона срабатывания фронтальной подушки безопасности переднего пассажира.

В сочетании с ремнями безопасности система передних подушек безопасности обеспечивает дополнительную защиту головы и грудной клетки передних пассажиров в случае серьезного лобового столкновения. Надувные шторки безопасности с обеих сторон также срабатывают при определенных типах фронтальных столкновений.

Всегда держитесь как можно дальше от фронтальной подушки безопасности → стр. 34. Это позволяет фронтальным подушкам безопасности полностью раскрываться при срабатывании, обеспечивая тем самым максимальную защиту.

Фронтальная подушка безопасности водителя находится в рулевом колесе → **Рис. 33а** передняя подушка безопасности переднего пассажира находится в приборной панели → **Рис. 34**. Расположение подушек безопасности обозначено текстом «AIRBAG».

Области внутри красных линий прикрываются передними подушками безопасности при срабатывании (зона срабатывания). Вы никогда не должны оставлять или прикреплять какие-либо предметы в этих областях → **⚠️** При срабатывании передних подушек безопасности водителя и переднего пассажира никакие аксессуары, установленные на заводе, не будут повреждены.

#### **⚠️ ОПАСНОСТЬ**

После срабатывания подушка безопасности раскрывается за доли секунды с очень высокой скоростью.

- Всегда оставляйте зоны срабатывания передних подушек безопасности свободными.
- Никогда не прикрепляйте какие-либо предметы, например держатели для напитков или телефонов, к крышкам подушек безопасности или где-либо в зоне срабатывания подушек безопасности.
- Между пассажирами передних сидений и зонами срабатывания подушек безопасности не должно быть других людей, животных или предметов. Следите за тем, чтобы дети и взрослые соблюдали это правило.
- Не прикрепляйте какие-либо предметы, например мобильные навигационные устройства, к ветровому стеклу над фронтальной подушкой безопасности со стороны переднего пассажира.
- Не приклеивайте, не накрывайте и не переделывайте иным образом блок подушки безопасности в рулевом колесе и поверхность приборной панели в зоне срабатывания подушки безопасности переднего пассажира.

#### **⚠️ ПРЕДУПРЕЖДЕНИЕ**

Передние подушки безопасности срабатывают перед рулевым колесом → **Рис. 33и** панель приборов → **Рис. 34**.

- Во время вождения всегда держите руль обеими руками снаружи

### КОЛЬЦО В ПОЛОЖЕНИЯХ «9 ЧАСОВ» И «3 ЧАСА».

- Отрегулируйте сиденье водителя так, чтобы расстояние между грудной клеткой и ступицей рулевого колеса составляло не менее 25 см (примерно 10 дюймов). Обратитесь в квалифицированную мастерскую, если ваша физическая конструкция делает это невозможным.
- Отрегулируйте сиденье переднего пассажира так, чтобы расстояние между пассажиром и приборной панелью было как можно больше.

### Включение и выключение фронтальной подушки безопасности переднего пассажира

📖 Пожалуйста, обратитесь к  в начале главы-тер на странице 47.





**Рис. 35** На приборной панели со стороны переднего пассажира: выключатель с ключом для отключения и включения фронтальной подушки безопасности со стороны переднего пассажира.

Подушка безопасности переднего пассажира должна быть отключена, если вы устанавливаете детское кресло, обращенное назад, на сиденье переднего пассажира.

Включение фронтальной подушки безопасности переднего пассажира

- Отключите систему привода автомобиля.
- Откройте дверь со стороны переднего пассажира.
- Выньте запасной ключ из ключа автомобиля.
- Вставьте бородку запасного ключа в ключ-выключатель на приборной панели до ощущения второй точки сопротивления

→ **Рис. 35**. В этот момент в замок зажигания должно быть вставлено примерно три четверти бородки ключа .

— Повернуть запасной ключ без приложения силы в положение  **ON**.

— Выньте запасной ключ из замка зажигания и вставьте его обратно в ключ автомобиля → .

Желтая контрольная лампа **PASSENGER AIR BAG ON**  в потолочной консоли загорается и гаснет примерно через 60 секунд → стр. 49.

— Закройте дверь со стороны переднего пассажира.

— Убедитесь, что желтая ПОДУШКА БЕЗОПАСНОСТИ ПАС **OFF**  индикаторная лампа в консоль на крыше не загорается при включении зажигания → стр. 49.

Отключение фронтальной подушки безопасности переднего пассажира

— Выключите зажигание.

— Откройте дверь со стороны переднего пассажира.

— Выньте запасной ключ из ключа автомобиля.

— Вставьте бородку запасного ключа в ключ-выключатель на приборной панели до ощущения второй точки сопротивления → **Рис. 35**. В этот момент в замок зажигания должно быть вставлено примерно три четверти бородки ключа .



— Повернуть запасной ключ без приложения силы в положение  **OFF**.

— Выньте запасной ключ из замка зажигания и вставьте его обратно в ключ автомобиля → .

— Закройте дверь со стороны переднего пассажира.

Желтая ПОДУШКА БЕЗОПАСНОСТИ ПАС **OFF**  индикаторная лампа в потолочной консоли горит постоянно при включении зажигания → стр. 49.

### Подтверждение того, что передняя подушка безопасности переднего пассажира отключена

Обозначается отключенная передняя подушка безопасности переднего пассажира. **Только** постоянно горящей ПОДУШКОЙ БЕЗОПАСНОСТИ ПАС (OFF )<sub>2</sub> контрольная лампа (OFF )<sub>2</sub> ПОСТОЯННО ГОРИТ желтым) → стр. 49.

Если желтая ПОДУШКА БЕЗОПАСНОСТИ ПАСАЖИРА  индикаторная лампа **горит постоянно** или загорается вместе с желтой контрольной лампой на дисплее комбинации приборов, из соображений безопасности запрещается устанавливать детское удерживающее устройство на сиденье переднего пассажира. Фронтальная подушка безопасности переднего пассажира может сработать во время аварии.

### ПРЕДУПРЕЖДЕНИЕ

Фронтальную подушку безопасности переднего пассажира следует отключать только в исключительных случаях.

- Во избежание повреждения системы подушек безопасности включайте и выключайте переднюю подушку безопасности переднего пассажира только при выключенном зажигании.
- Водитель несет ответственность за то, чтобы переключатель с ключом был установлен в правильное положение.
- Выключайте фронтальную подушку безопасности переднего пассажира только в том случае, если в исключительных случаях к переднему пассажирскому сиденью необходимо прикрепить детское кресло.
- Снова включите подушку безопасности переднего пассажира, как только детское море на сиденье переднего пассажира перестанет использоваться.

### ПРЕДУПРЕЖДЕНИЕ

Не оставляйте запасной ключ в замке зажигания во время движения автомобиля.

- Вибрации в автомобиле могут привести к тому, что запасной ключ повернется в замке с ключом, который затем активирует переднюю подушку безопасности переднего пассажира.
- В этом случае передняя подушка безопасности переднего пассажира может случайно сработать, что приведет к тяжелым или смертельным травмам.

### УВЕДОМЛЕНИЕ

Если бородка ключа вставлена недостаточно глубоко, ключевой переключатель может быть поврежден при повороте ключа.

### УВЕДОМЛЕНИЕ

Не оставляйте запасной ключ в замке зажигания, так как это может привести к повреждению обшивки двери, приборной панели, замка зажигания или ключа автомобиля, когда дверь переднего пассажира закрыта. 

### Боковые подушки безопасности

 Пожалуйста, обратитесь к  **в начале главы-**тер на странице 47.



Рис. 36В салоне с левой стороны автомобиля: зона срабатывания боковой подушки безопасности.



Рис. 37Со стороны переднего сиденья: расположение и зона срабатывания боковой подушки безопасности.



Боковые подушки безопасности установлены для передних сидений

→ Рис. 36. Боковые подушки безопасности расположены в крайних подушках спинок сиденья водителя и переднего пассажира → Рис. 37.

Расположение боковых подушек безопасности указано на этикетке «AIRBAG».

Области, обведенные красным, находятся внутри зоны срабатывания боковых подушек безопасности → Рис. 36 и → Рис. 37. Вы никогда не должны оставлять или прикреплять какие-либо предметы в этих областях ⚠.

При боковом столкновении боковые подушки безопасности срабатывают на той стороне автомобиля, которая подвергается удару, что снижает риск травмирования частей тела пассажиров, подвергнутых удару. Также срабатывают шторки безопасности с обеих сторон.

#### ПРЕДУПРЕЖДЕНИЕ

После срабатывания подушка безопасности раскрывается за доли секунды с очень высокой скоростью.

- Всегда оставляйте зоны срабатывания боковых подушек безопасности свободными.
- Между пассажирами передних сидений и зонами срабатывания подушек безопасности не должно быть других людей, животных или предметов. Убедитесь, что дети и пассажиры соблюдают это правило.
- Крючки для одежды в автомобиле следует использовать только для легкой одежды. Не оставляйте в карманах тяжелые или острые предметы.
- Не устанавливайте никакие аксессуары на двери.
- Не надевайте на сиденья чехлы или защитные чехлы, если только они не были специально одобрены для использования в автомобиле. В противном случае боковая подушка безопасности может не раскрыться после срабатывания.

#### ПРЕДУПРЕЖДЕНИЕ

Неправильное использование сиденья водителя и переднего пассажира может нарушить надлежащее функционирование боковой подушки безопасности и привести к серьезным травмам.

- Никогда не снимайте передние сиденья с автомобиля и не изменяйте какие-либо компоненты этих сидений.

- Если слишком сильно надавить на боковые валики спинки, боковые подушки безопасности могут работать неправильно, могут вообще не работать или могут работать случайно.
- Любые повреждения оригинальной обивки сидений или вокруг швов боковых подушек безопасности должны быть немедленно устранены в специализированной мастерской.

### Шторки безопасности

 Пожалуйста, обратитесь к  в начале главы-тер на странице 47.



**Рис. 38С** левой стороны автомобиля: расположение и зона срабатывания шторки безопасности.

Шторки безопасности устанавливаются в салоне автомобиля над дверями со стороны водителя и переднего пассажира → Рис. 38.

Расположение шторок безопасности указано на этикетке «AIRBAG».

Область в красной рамке перекрывается шторкой безопасности при срабатывании (зона срабатывания) → Рис. 38. По этой причине вы никогда не должны оставлять или прикреплять какие-либо предметы в этой области.

→ 

Шторки безопасности срабатывают с обеих сторон, если автомобиль переворачивается, а также в случае лобового или бокового столкновения.

При опрокидывании, боковом столкновении и некоторых типах лобового столкновения шторки безопасности снижают риск травмирования пассажиров на передних и задних крайних сиденьях.

## **!** ПРЕДУПРЕЖДЕНИЕ

После срабатывания подушка безопасности раскрывается за доли секунды с очень высокой скоростью.

- Всегда оставляйте свободными зоны срабатывания шторок безопасности.
- Никогда не закрепляйте какие-либо предметы на крышке или в зоне срабатывания шторки безопасности.
- Между пассажирами транспортного средства, сидящими на передних и боковых сиденьях, и зонами срабатывания подушек безопасности не должно быть других людей, животных или предметов. Убедитесь, что дети и пассажиры соблюдают это правило.
- Крючки для одежды в автомобиле следует использовать только для легкой одежды. Не оставляйте в карманах тяжелые или острые предметы.
- Не устанавливайте никакие аксессуары на дверь
- Не устанавливайте солнцезащитные шторки на боковые окна, если только они не одобрены для использования в вашем автомобиле.
- Приводяйте солнцезащитные козырьки к боковым окнам только в том случае, если к козырькам не прикреплены какие-либо предметы (например, ручки или устройство для открывания гаражных ворот).

## Центральная подушка безопасности

Пожалуйста, обратитесь к **!** в начале главы-тер на странице 47.



Рис. 39в) внутренней обивке спинки сиденья водителя: центральная подушка безопасности.

Центральная подушка безопасности установлена для передних сидений и находится во внутренней обивке спинки сиденья водителя.

Расположение центральной подушки безопасности обозначено этикеткой «AIRBAG» → Рис. 39.

Область в красной рамке перекрывается центральной подушкой безопасности при срабатывании (зона срабатывания) → Рис. 39.

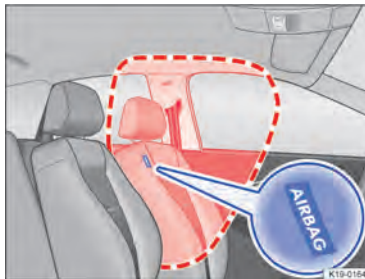
По этой причине вы никогда не должны оставлять или прикреплять какие-либо предметы в этой области.



Центральная подушка безопасности срабатывает в случае бокового столкновения и опрокидывания автомобиля и, таким образом, снижает риск травмирования пассажиров.

## **!** ПРЕДУПРЕЖДЕНИЕ

После срабатывания подушка безопасности раскрывается за доли секунды с очень высокой скоростью.

- Всегда оставляйте свободными зоны срабатывания центральной подушки безопасности.
- Никогда не закрепляйте какие-либо предметы на крышке или в зоне срабатывания центральной подушки безопасности.
- Между пассажирами передних сидений и местом срабатывания подушек безопасности не должно быть других людей, животных или предметов.

зоны. Убедитесь, что дети и пассажиры соблюдают это правило.

- Не надевайте на сиденья чехлы или защитные чехлы, если только они не были специально одобрены для использования в автомобиле. В противном случае центральная подушка безопасности может не раскрыться после срабатывания.

#### ПРЕДУПРЕЖДЕНИЕ

Неправильное использование сиденья водителя и переднего пассажира может нарушить надлежащее функционирование центральной подушки безопасности и привести к серьезным травмам.

- Никогда не снимайте передние сиденья с автомобиля и не изменяйте какие-либо компоненты этих сидений.
- Если слишком сильно надавить на боковые валики спинки, центральная подушка безопасности может сработать неправильно, может вообще не сработать или сработать случайно.
- Любое повреждение оригинальных чехлов сидений или вокруг швов центральной подушки безопасности должно быть немедленно устранено в специализированной мастерской.

## Безопасная перевозка детей

### Введение в тему

Использование детских кресел может снизить риск травмирования ребенка в случае аварии. Всегда используйте детские кресла при вождении детей.

Обратите внимание на следующее:

- Детские кресла классифицируются по группам в зависимости от размера, возраста и веса ребенка, для которого они предназначены.
- Для крепления детских кресел в автомобиле используются различные системы крепления.

Из соображений безопасности детские кресла всегда должны устанавливаться на задние сиденья → стр. 59.

Volkswagen рекомендует детские кресла из ассортимента аксессуаров Volkswagen. Эти

Детские кресла разработаны и одобрены для использования в автомобилях Volkswagen.

Для получения дополнительной информации о детских креслах из ассортимента аксессуаров обращайтесь в дилерском центре Volkswagen или посетите веб-сайт Volkswagen.

#### ПРЕДУПРЕЖДЕНИЕ

Если дети не пристегнуты или пристегнуты неадекватно, они подвергаются большому риску серьезных или даже смертельных травм. Обратите внимание на следующее:

- Детей младше 12 лет или ростом менее 150 см (приблизительно 59 дюймов) нельзя перевозить в автомобиле, если они не закреплены в подходящем детском кресле во время движения автомобиля. Правила в некоторых странах могут отличаться и должны соблюдаться.
- Всегда пристегивайте детей в автомобиле в подходящем детском кресле. Используемое сиденье должно соответствовать росту, весу и возрасту ребенка.
- Никогда не пристегивайте более одного ребенка в одном детском кресле.
- Ни при каких обстоятельствах дети или младенцы не должны находиться на коленях у пассажира или водителя во время вождения.
- Никогда не оставляйте ребенка без присмотра в детском кресле.
- Никогда не позволяйте ребенку перевозить ребенка в автомобиле без надлежащего крепления и никогда не позволяйте ребенку вставать или становиться на колени на сиденье или сидеть неправильно во время движения автомобиля. Это особенно важно для детей, перевозимых на переднем пассажирском сиденье. В случае аварии дети могут получить серьезные травмы себе и окружающим.
- Детское кресло может обеспечить максимальную защиту только в том случае, если ремень безопасности правильно проложен вокруг него. Всегда следите за тем, чтобы ремень безопасности был проложен в соответствии с инструкциями производителя детского кресла. Если ремень безопасности проложен

неправильно это может привести к травмам даже в незначительной аварии.

- После аварии очень важно заменить все детские кресла, которые использовались во время аварии, так как они могли получить невидимые повреждения.

#### ! УВЕДОМЛЕНИЕ

Соблюдайте примечания и информацию для автомобилей с допуском N1 → стр. 373, *Информация о транспортных средствах с допуском N1 (коммерческий автомобиль).*

## Виды детского кресла

📖 Пожалуйста, обратитесь к  а также  **в начале главы на странице 57.**

Используйте только те детские сиденья, которые были официально одобрены и подходят для ребенка.

### Стандарты для детских кресел

В штатах пользователей детские сиденья подпадают под действие правил ECE R 44 или ECE R 129 → стр. 58, *Стандарты для детских кресел.* Оба правила применяются одновременно. Детские кресла, прошедшие испытания в соответствии с этими стандартами, имеют оранжевую этикетку одобрения ECE. Этот знак одобрения ECE может содержать следующую информацию о детском кресле:

- Весовая категория.
- Размерный класс.
- Категория допуска (универсальная, полууниверсальная, для конкретного автомобиля или i-Size).
- Номер утверждения.

На детских сиденьях, одобренных в соответствии с правилом ECE R 44, восьмизначный номер утверждения на этикетке одобрения ECE должен начинаться с 03 или 04. Это означает, что сиденье разрешено к использованию. Детские кресла более старшего возраста с номером разрешения, начинающимся с 01 или 02, не допускаются.

### Весовые категории детских кресел



Рис. 40 Примеры иллюстраций детских сидений.

Учебный класс	Вес ребенка
Группа 0	до 10 кг
Группа 0+	до 13 кг
Группа 1	от 9 до 18 кг
Группа 2	от 15 до 25 кг
Группа 3	от 22 до 36 кг

- **Весовая категория 0/0+:** группа 0/0+ или 0/1 детские автолюльки, обращенные назад → Рис. 40 являются оптимальным вариантом на период от рождения до примерно 18 месяцев.
- **Весовая категория 1:** группа 1 (примерно до четырех лет) и группа 1/2 (примерно до семи лет) со встроенной системой ремней лучше всего подходят для детей, вес которых превышает соответствующий предел.
- **Весовые категории 2/3:** группы 2 и 3 включают детские сиденья со спинкой и дополнительные сиденья без спинки. Детские сиденья со спинкой имеют встроенную направляющую для сиденья и боковую обивку, поэтому они обеспечивают лучшую защиту, чем дополнительные сиденья без спинки. Поэтому Volkswagen рекомендует использовать детские кресла со спинкой. Детские кресла группы 2 предназначены для детей до семи лет, детские кресла группы 3 — для детей старше семи лет.

Не каждый ребенок поместится в детском кресле, указанном для его весовой группы. Точно так же не каждое сиденье подходит для каждого автомобиля. Поэтому очень важно убедиться, что ребенок правильно сидит в своем детском кресле и что детское кресло можно надежно закрепить в автомобиле.

## Категории одобрения детских кресел

Детские сиденья можно классифицировать как «универсальные», «полууниверсальные», «или специальные для автомобиля» (все в соответствии с правилом ECE R 44) или «i-Size» (в соответствии с правилом ECE R 44).

p 129).

- **Универсальный:** детские сиденья с «универсальным» одобрением разрешены для использования во всех автомобилях. Список типов не требуется. Детские кресла ISOFIX с универсальным допуском должны быть дополнительно закреплены с помощью ремня поверх автомобильного сиденья (top tether).
- **полууниверсальный:** «полууниверсальное» одобрение требует других устройств безопасности для крепления сиденья (которые требуют дополнительных испытаний) в дополнение к стандартным требованиям для универсального утверждения. Детские сиденья с «полууниверсальным» одобрением поставляются со списком типов. Сиденья следует использовать только в транспортных средствах, включенных в этот список.
- **Транспортное средство:** детские кресла с одобрением для конкретного автомобиля должны пройти динамические испытания на каждой модели автомобиля, для которой они одобрены. Эти детские сиденья также поставляются со списком типов.
- **I-Размер:** детские сиденья класса «i-Size» должны соответствовать требованиям по установке и безопасности, предписанным в правиле ECE R 129. Свяжитесь с производителем детского сиденья, чтобы узнать, одобрены ли детские сиденья для этого автомобиля, и если да, то какие, в соответствии с i-размером.

## Установка и использование детских кресел

 Пожалуйста, обратитесь к  а также  в начале главы на странице 57.

### Правила для конкретной страны

Стандарты и правила, регулирующие использование детских кресел и механизмов крепления детских кресел, различаются в разных странах. Не во всех странах разрешено перевозить детей на переднем пассажирском сиденье. Нормативные документы

и юридические требования имеют приоритет над информацией, приведенной в данном руководстве по эксплуатации.

## Информация по установке детского сиденья

Соблюдайте следующие общие указания при установке детского сиденья. Эта информация актуальна независимо от того, какая система крепления детского сиденья используется.

- Прочтите и следуйте инструкциям производителя детского сиденья .
- По возможности устанавливайте детское кресло на многосемянное заднее сиденье за сиденьем переднего пассажира, чтобы дети могли выйти из автомобиля со стороны бордюра.
- Установите высоту ремня безопасности таким образом, чтобы прокладка ремня безопасности проходила по естественной линии и соответствовала детскому сиденью, не поворачиваясь на себя. Для детских кресел, установленных против направления движения, используйте самое нижнее положение регулятора высоты ремня безопасности.
- Деактивируйте фронтальную подушку безопасности переднего пассажира, если на сиденье переднего пассажира установлено детское кресло, обращенное назад.
- При установке на сиденье переднего пассажира полностью сдвиньте сиденье переднего пассажира назад и отрегулируйте сиденье в самое верхнее положение. Установите спинку в вертикальное положение → стр. 34.
- Всегда следите за тем, чтобы вокруг детского кресла было достаточно места. При необходимости отрегулируйте положение сиденья впереди. При этом следите за тем, чтобы водитель или передний пассажир могли сохранять правильное положение сидья → стр. 34.
- Спинка детского кресла должна максимально ровно прилегать к спинке автомобильного сиденья. При необходимости отрегулируйте угол наклона спинки сиденья так, чтобы детское кресло располагалось на одном уровне со спинкой. Если после установки детское кресло касается подголовника и, следовательно, не может быть установлено вровень со спинкой, поднимите подголовник до упора вверх или снимите его и уберите в безопасное место в автомобиле. → стр. 34.

Наклейка подушки безопасности



Рис. 41 Иллюстрация: этикетка подушки безопасности на солнцезащитном козырьке.



Рис. 42 Иллюстрация: этикетка подушки безопасности на средней стойке.

Автомобиль может быть снабжен наклейками с важной информацией о фронтальной подушке безопасности переднего пассажира. Информация на этих наклейках может различаться в зависимости от страны. Наклейки можно найти:

- На солнцезащитном козырьке водителя и в некоторых случаях на солнцезащитном козырьке переднего пассажира → Рис. 41.
- На средней стойке со стороны переднего пассажира → Рис. 42.

Прежде чем устанавливать детское кресло, обращенное назад, обязательно обратите внимание на предупреждающую информацию, указанную на этих наклейках → ⚠.

#### Риски, связанные с перевозкой детей на переднем пассажирском сиденье

Если вы используете детское кресло против направления движения, фронтальная подушка безопасности переднего пассажира при срабатывании может привести к серьезным или потенциально смертельным травмам. → ⚠

Детские кресла, обращенные назад, можно использовать на сиденье переднего пассажира только в том случае, если передняя подушка безопасности переднего пассажира отключена.

→ стр. 47. Отключение фронтальной подушки безопасности переднего пассажира сигнализируется постоянно горящей контрольной лампой PASSENGER AIR BA OFF в поле зрения водителя → стр. 49.

При использовании переднее детское кресло, не отключайте переднюю подушку безопасности переднего пассажира. При установке детского сиденья убедитесь, что оно находится как можно дальше от фронтальной подушки безопасности переднего пассажира. Фронтальная подушка безопасности переднего пассажира при срабатывании может привести к тяжелым травмам → ⚠.

Некоторые детские кресла не подходят для использования на переднем пассажирском сиденье. Детское кресло должно быть специально одобрено производителем для использования на переднем пассажирском сиденье в автомобилях с фронтальными и боковыми подушками безопасности. Дилерские центры Volkswagen постоянно обновляют список разрешенных детских кресел.

#### ⚠ ОПАСНОСТЬ

Если вы используете детское кресло, обращенное назад, на сиденье переднего пассажира, ребенок в нем подвергается повышенному риску получения критических или смертельных травм в случае аварии.

- Отключите фронтальную подушку безопасности переднего пассажира. Если переднюю подушку безопасности переднего пассажира нельзя отключить, детское кресло, обращенное назад, использовать нельзя.
- Отодвиньте сиденье переднего пассажира настолько далеко назад и настолько высоко, насколько это возможно, чтобы создать максимально возможное расстояние между детским креслом и фронтальной подушкой безопасности переднего пассажира.
- Переведите спинку в вертикальное положение.
- Установите высоту ремня безопасности так, чтобы прокладка ремня безопасности проходила по естественной траектории, адаптированной к детскому сиденью, без чрезмерных отклонений. Для детских кресел, установленных против направления движения, используйте самое нижнее положение регулятора высоты ремня безопасности.
- Используйте только детские кресла, одобренные производителем детского кресла для использования на переднем пассажирском сиденье с фронтальной и боковой подушкой безопасности.

### ПРЕДУПРЕЖДЕНИЕ

При неправильной установке детские сиденья представляют опасность получения травм.

- Всегда читайте и следуйте инструкциям по установке и предупреждениям, предоставленным производителем детского кресла.

### ПРЕДУПРЕЖДЕНИЕ

Использование обращенного вперед детского кресла на переднем пассажирском сиденье представляет опасность получения травмы.

- Отодвиньте сиденье переднего пассажира настолько далеко назад и настолько высоко, насколько это возможно, чтобы создать максимально возможное расстояние между детским креслом и фронтальной подушкой безопасности переднего пассажира.
- Переведите спинку в вертикальное положение.
- Установите высоту ремня безопасности так, чтобы прокладка ремня безопасности проходила по естественной траектории, адаптированной к детскому сиденью, без чрезмерных отклонений.  
Для детских кресел, установленных против направления движения, используйте самое нижнее положение регулятора высоты ремня безопасности.
- Используйте только детские кресла, одобренные производителем детского кресла для использования на переднем пассажирском сиденье с фронтальной и боковой подушкой безопасности.

### ПРЕДУПРЕЖДЕНИЕ

Во избежание травм, вызванных срабатыванием головной или боковой подушки безопасности:

- Убедитесь, что в зонах срабатывания подушек безопасности нет детей.  
→ стр. 47.
- Не размещайте никакие предметы в зонах срабатывания боковых подушек безопасности.

## Системы безопасности

 Пожалуйста, обратитесь к  а также  в начале главы на странице 57.

В разных странах используются разные системы крепления для безопасной установки детских кресел в автомобиле.

### Обзор систем безопасности

— **ИЗОФИКС:** ISOFIX — это стандартизированная система крепления для быстрой и безопасной установки детских кресел в автомобиле. Система крепления ISOFIX создает жесткое соединение между детским креслом и кузовом автомобиля.

Сиденье имеет два жестких крепления. Рычаги крепления входят в точки крепления ISOFIX между сиденьем и спинкой → стр. 62. В дополнение к точкам крепления ISOFIX, описанным выше, иногда можно использовать верхний трос или опорный кронштейн.

— **Трехточечный автоматический ремень безопасности.**

Детское кресло лучше закреплять с помощью системы ISOFIX, если таковая имеется, а не с помощью трехточечный автоматический ремень безопасности → стр. 65.

Дополнительные точки крепления:

— **Верхний трос:** ремень в верхней части детского кресла проходит через спинку заднего сиденья и крепится к анкерному кольцу на спинке заднего сиденья → стр. 64. Точки крепления верхнего троса отмечены символом якоря.

— **Опорная нога:** некоторые детские кресла опираются на опорную ногу, опирающуюся на пол автомобиля. Эта опорная нога помогает предотвратить опрокидывание детского сиденья вперед аварии. Детские кресла с опорной ножкой можно использовать только на переднем пассажирском сиденье и крайних задних сиденьях → 

### Рекомендуемые системы крепления детских кресел

Volkswagen рекомендует закреплять детские сиденья следующим образом:

— **Автолюлька или детское кресло, обращенное назад:** ИЗОФИКС<sup>a</sup> тажеопорная стопа.

— Повернутое вперед детское кресло: ИЗОФИКС<sub>a</sub> тажеверхний трос и, возможно, опорную ногу.

**⚠ ПРЕДУПРЕЖДЕНИЕ**

Неправильное использование опорной ножки может привести к тяжелым или смертельным травмам.

- Следите за тем, чтобы опорная ножка всегда была правильно и надежно установлена.

Применяется только в Австралии:

**⚠ ПРЕДУПРЕЖДЕНИЕ**

Крепления детских удерживающих устройств рассчитаны на то, чтобы выдерживать только те нагрузки, которые создают правильно установленные детские удерживающие устройства. Ни при каких обстоятельствах их нельзя использовать для ремней безопасности взрослых, привязных ремней или для крепления других предметов или оборудования к транспортному средству.

## Крепление детского сиденья с помощью ISOFIX/i-Size

📖 Пожалуйста, обратитесь к **⚠** а также **🕒** в начале главы на странице 57.

### Краткое руководство по установке ISOFIX и i-Size

Идентификационная маркировка точек крепления ISOFIX или i-Size зависит от оборудования и страны.

В следующей таблице показаны варианты установки детских кресел ISOFIX или i-Size в точках крепления ISOFIX или i-Size в отдельных местах автомобиля.

Группа	Ориентация ребенка сиденье	Сиденье переднего пассажира				Внешние сиденья сзади многоместное сиденье	Центр сидеть на тыл скамья сиденье
		Размер учебный класс / ИЗОФИКС учебный класс	Передний па-отправитель передний возду-сумка актива-	Передний па-отправитель передний возду-сумка деакти-оцененный	Тед		
Группа 0: вплоть до 10 кг	Задний вид-ИНГ	Э/P1	Икс	Ил-СУ	Ил-СУ	Икс	
Группа 0+: до 13 кг	Задний вид-ИНГ	Э/P1	Икс	Ил-СУ	Ил-СУ	Икс	
		Д/P2 С/R3					
Группа 1: от 9 до 18 кг	Задний вид-ИНГ	Д/P2 С/R3	Икс	Ил-СУ	Ил-СУ	Икс	
		Б/Ф2Х В1/Ф2Х А/Ф3					Ил-СУ, иуф
		Ил-СУ, иуф					
Группа 2: от 15 до 25 кг	Вперед перед	–	Ил-СУ	Икс	Ил-СУ	Икс	
Группа 3: от 22 до 36 кг	Вперед перед	–	Ил-СУ	Икс	Ил-СУ	Икс	
i-Size детский ре-деформационная система	Задний вид-ИНГ	- /R2	Икс	я	я	Икс	
		Вперед перед	- /БИ 2, F2X	я	Икс	я	Икс
Бустер сиденье	Вперед перед	- /B2, B3	iB	Икс	iB	Икс	



— **Размерный класс:** указанный размерный класс соответствует допустимому диапазону веса ребенка, использующего автокресло. Размерный класс указан на табличке одобрения ECE для детских сидений с допуском «универсальное» или «полууниверсальное». На детском кресле указан размерный класс.

— **Икс:** сиденье не подходит для крепления детских кресел ISO или i-Size в этой группе.

— **Ил-СУ:** сиденье, подходящее для установки детского сиденья ISO с «полууниверсальным» одобрением См. список транспортных средств, представленный производителем детского сиденья.

— **ИУФ:** сиденье, подходящее для установки детского кресла ISOFIX с «универсальным» допуском.

— **я:** сиденье, подходящее для установки детского кресла i-Size, обращенного вперед или назад, с «универсальным» допуском.

— **я-УФ:** сиденье подходит для установки детского кресла i-Size, обращенного вперед, с «универсальным» сертификатом.

— **ИВ:** сиденье подходит для установки сиденья-бустера ISOFIX группы 2/1, обращенного вперед, а также детского сиденья i-Size, обращенного вперед, для детей ростом 100–150 (приблизительно 39–59 дюймов).

#### Установка детских кресел с ISOFIX/i-Size



**Рис. 43** Маркировка, обозначающая точки крепления ISOFIX для детских кресел на сиденьях многоместного сиденья.



**Рис. 44** Маркировка, идентифицирующая анкер i-Size-возрастные баллы для детских кресел на сиденьях заднего многоместного сиденья.



**Рис. 45** Маркировка, обозначающая точки крепления i-Size для детских кресел на переднем пассажирском сиденье.



**Рис. 46** Иллюстрация: установка детского сиденья с помощью кронштейнов крепления.

Расположение точек крепления ISOFIX или i-Size обозначено символом → **Рис. 43**, → **Рис. 44** или → **Рис. 45**.

— Соблюдайте инструкции → стр. 59.

— Сложите все защитные колпачки, которые могут быть установлены на точках крепления ISOFIX или i-Size.

— Наденьте кронштейны крепления детского кресла в направлении, указанном стрелкой, на крепления ISOFIX или i-Size → Рис. 46. Детское сиденье должно надежно зафиксироваться со щелчком и со слышимым звуком.

— Выполните испытание на растяжение с обеих сторон детского сиденья, чтобы убедиться, что детское кресло правильно зафиксировано.

Если детское кресло оснащено опорной ножкой, она должна прочно стоять на полу автомобиля. ◀

### Крепление детских кресел с помощью верхнего троса

📖 Пожалуйста, обратитесь к ⚠️ а также ⌚ в начале о главы на странице 57.



Рис. 47В багажном отделении: attac top tether.



Рис. 48На задней части сиденья переднего пассажира: прикреплен верхний трос.



**Рис. 49** В спинке спортивного сиденья Top со стороны пассажира: отверстие для верхнего троса (схематическое изображение).

### 1 Отверстие для верхнего троса.

Детские кресла ISOFIX с «универсальным» допуском должны быть закреплены верхней лямкой (top tether) в дополнение к точкам крепления ISOFIX.

Прикрепляйте лямку только к анкерным кольцам верхнего страховочного троса, предназначенным для этой цели. Анкерные кольца для использования с верхним тросом отмечены символом, а иногда также надписью «TOP TETHER».

- Соблюдайте инструкции → стр. 59.
- Поднимите подголовник на автомобильном сиденье до упора вверх или снимите его.
- Расположите детское кресло по центру подушки сиденья.

— Вставьте кронштейны крепления детского кресла в точки крепления ISOFIX, как показано стрелками → стр. 62. Детское кресло должно надежно зафиксироваться со щелчком и слышимым звуком.

— Снять полку багажного отделения при необходимости.

— Относится только к спортивному сиденью Top: Проденьте верхний трос через отверстие в спинке → Рис. 49 1

— Проведите верхний трос детского кресла сзади над сиденьем и зацепите его за соответствующее анкерное кольцо с маркировкой «верхний трос».

— Натяните верхнюю лямку так, чтобы верхняя часть детского кресла упиралась в спинку заднего сиденья.

**⚠ ПРЕДУПРЕЖДЕНИЕ**

Прикрепляйте лямку только к анкерным кольцам верхнего страховочного троса, предназначенным для этой цели. Невыполнение этого требования может привести к тяжелым травмам.

- Каждое анкерное кольцо может удерживать только одно изделие безопасности детского кресла.
- Никогда не пристегивайте лямку детского кресла к какому-либо другим крепежным кольцам.

**i** В зависимости от рынка и модели в багажном отделении за спинкой заднего сиденья может быть два или три анкерных кольца. <

## Крепление детского сиденья с помощью ремня безопасности

**📖** Пожалуйста, обратитесь к **⚠** а также **1** в начале главы на странице 57.

Если вы хотите установить в своем автомобиле детское кресло из «универсальной» (u) категории одобрения, вы должны сначала убедиться, что оно одобрено для рассматриваемой позиции сиденья. Соответствующая информация

Соответствующая информация указана на оранжевой табличке одобрения ECE на детском сиденье. Варианты установки показаны в таблице ниже.

Группа	Дети масса	Сиденье переднего пассажира		
		Передний пассажир	Передний пассажир	Места на задняя скамья
		срабатывание фронтальной подушки оцененный	срабатывание фронтальной подушки безопасности активизированный	деактивирована сиденье
Группа 0	до 10 кг	<b>Икс</b>	<b>ты</b>	<b>ты</b>
Группа 0+	до 13 кг	<b>Икс</b>	<b>ты</b>	<b>ты</b>
Группа 1	Обращенный назад	от 9 до 18 кг	<b>Икс</b>	<b>ты</b>
	<b>Лицом вперед</b>	от 9 до 18 кг	<b>ты</b>	<b>Икс</b>
Группа 2	от 15 до 25 кг	<b>ты</b>	<b>Икс</b>	<b>ты</b>
Группа 3	от 22 до 36 кг	<b>ты</b>	<b>Икс</b>	<b>ты</b>

y: универсальный; x: сиденье не подходит для крепления детского сиденья этой группы.

#### Крепление детского сиденья с помощью ремня безопасности

— Соблюдайте инструкции → стр. 59.

— Установите высоту ремня безопасности таким образом, чтобы прокладка ремня безопасности проходила по естественной линии и соответствовала детскому сиденью, не поворачиваясь на себя. Для детских кресел, установленных против направления движения, используйте самое нижнее положение регулятора высоты ремня безопасности.

— Пристегните ремень безопасности и проведите его через детское кресло, как описано в инструкциях производителя детского кресла.

— Убедитесь, что ремень безопасности не перекручен.

— Вставьте защелку в замок соответствующего сиденья и надавите на нее до щелчка.

Детские кресла с категорией утверждения «полууниверсальные», которые крепятся с помощью ремня безопасности и опорной ножки, не должны устанавливаться на среднее сиденье заднего многоместного сиденья.

Если используется детское кресло группы 2/3 со спинкой, дополнительно используйте четвертую точку крепления детского кресла для ремня безопасности. Соблюдайте инструкции по использованию детского сиденья.

## В чрезвычайной ситуации

### Безопасность для вас и вашего автомобиля

Соблюдайте любое законодательство, касающееся безопасности сломанного автомобиля. Например, во многих странах требуется включать аварийную световую сигнализацию и носить светоотражающий жилет → стр. 68.

#### Контрольный список

Для обеспечения собственной безопасности и безопасности пассажиров соблюдайте в указанном порядке следующие пункты :

1. Остановите автомобиль на безопасном расстоянии от движущегося транспорта и на подходящей поверхности.
2. Нажмите и удерживайте педаль тормоза.

3. Включите аварийную световую сигнализацию.  
→ стр. 10.

4. Включите электронный стояночный тормоз.  
→ стр. 177. Система привода автомобиля отключена.

5. Деактивировать систему привода автомобиля.  
→ стр. 138. На цифровой комбинации приборов загорается красная контрольная лампа.

6. Снимите ногу с педали тормоза.

7. Убедитесь, что все пассажиры вышли из автомобиля и перешли в безопасное место вдали от движущегося транспорта, например, за защитный барьер. Возьмите с собой все ключи от автомобиля. Соблюдайте действующие в стране правила в отношении светоотражающих жилетов.

8. Установите знак аварийной остановки, чтобы привлечь внимание других участников дорожного движения к вашему автомобилю.

9. При необходимости обратитесь за помощью к специалисту.

Когда включены аварийные световые сигналы, например, если вас буксируют, вы все равно можете подать сигнал об изменении направления или перестроения, включив сигнал поворота. Световые сигналы аварийной сигнализации будут временно отключены.

Соблюдайте важные указания по буксировке → стр. 304.

**Включайте аварийную световую сигнализацию, например, в следующих ситуациях:**

- Когда движение впереди внезапно замедляется или вы добираетесь до конца пробки, чтобы предупредить транспортные средства, следующие за вами.
- Когда есть чрезвычайная ситуация.
- Если машина сломалась.
- Во время буксировки автомобиля.

Всегда соблюдайте местные правила использования аварийной сигнализации.

Если аварийная световая сигнализация не работает, необходимо использовать альтернативный метод привлечения внимания к неисправному автомобилю. Этот способ должен соответствовать правилам дорожного движения.

#### ПРЕДУПРЕЖДЕНИЕ

Любое неисправное транспортное средство представляет высокий риск аварии для пассажиров и других участников дорожного движения.

- Остановите автомобиль как можно скорее и когда это будет безопасно.
- Припаркуйте автомобиль на безопасном расстоянии от движущегося транспорта.
- Включите аварийную световую сигнализацию.
- Никогда не оставляйте других людей в автомобиле одних, особенно детей или людей, которым требуется помощь. Это особенно важно, когда двери заперты. Люди, запертые в автомобиле, могут подвергаться воздействию очень высоких или очень низких температур.

#### ПРЕДУПРЕЖДЕНИЕ

Игнорирование любого из пунктов этого важного контрольного списка безопасности может привести к несчастным случаям и серьезным травмам.

- Выполняйте действия, указанные в контрольном списке, и соблюдайте общие правила техники безопасности.

#### УВЕДОМЛЕНИЕ

Толкая автомобиль рукой, не нажимайте на задние фонари, задний спойлер или большие панели. Это может привести к повреждению автомобиля и ослаблению заднего спойлера.

 12-вольтовая аккумуляторная батарея автомобиля разряжается, если аварийная сигнализация остается включенной в течение длительного периода времени, даже при выключенном зажигании.

 В зависимости от комплектации автомобиля стоп-сигналы быстро мигают, если вы резко тормозите или начинаете полное торможение на скорости более 80 км/ч (около 50 миль/ч). Это обеспечивает особенно заметное предупреждение для следующего движения. Если после этого продолжите торможение, аварийная сигнализация автоматически включится на скорости менее 10 км/ч. Как только автомобиль начнет разогнаться, аварийная сигнализация снова выключится.

## Что делать в случае аварии или пожара

**Контрольный список того, что делать после аварии**

Для обеспечения собственной безопасности и безопасности пассажиров при аварии соблюдайте следующие действия в указанном порядке → 

- ✓ Отключите систему привода автомобиля.
- ✓ Включите аварийную световую сигнализацию → стр. 13.
- ✓ Установите знак аварийной остановки, чтобы привлечь внимание других участников дорожного движения к вашему автомобилю.

- ✓ При необходимости удалить всех людей из опасной зоны и оказать первую помощь.
- ✓ Сообщить о происшествии в пожарную службу. Сообщите пожарной службе, что данное транспортное средство имеет электропривод.
- ✓ Дождитесь прибытия экстренных служб на место происшествия.
- ✓ Сообщите аварийно-спасательным службам и лицам, прибывшим на место происшествия, что это электромобиль.

## Перечень действий при пожаре

Для обеспечения собственной безопасности и безопасности пассажиров в случае возгорания автомобиля соблюдайте следующие действия в указанной последовательности →

- ✓ Отключите систему привода автомобиля.
- ✓ Если возможно, включите аварийную световую сигнализацию → стр. 13.
- ✓ Если возможно, поместите знак аварийной остановки так, чтобы привлечь внимание других участников дорожного движения к вашему автомобилю.
- ✓ При необходимости удалить всех людей из опасной зоны и оказать первую помощь.
- ✓ Сообщите о пожаре в пожарную службу. Сообщите пожарной службе, что данное транспортное средство имеет электропривод.
- ✓ Дождитесь прибытия экстренных служб на безопасном расстоянии.
- ✓ Сообщите аварийно-спасательным службам и лицам, прибывшим на место происшествия, что это электромобиль.
- ✓ Не пытайтесь самостоятельно потушить огонь.
- ✓ Не оставайтесь возле горящего автомобиля

### ПРЕДУПРЕЖДЕНИЕ

Игнорирование любого из пунктов этого контрольного списка безопасности importa может привести к несчастным случаям и серьезным травмам.

- Выполняйте действия, указанные в контрольном списке, и соблюдайте общие правила техники безопасности.

### ПРЕДУПРЕЖДЕНИЕ

В случае пожара взрыв и утечка опасных веществ могут привести к серьезным травмам.

- Никогда не оставайтесь рядом с горящим автомобилем.



Если система обнаруживает, что произошла авария, высоковольтная батарея автоматически деактивируется.

- Если высоковольтная батарея отключена, обратитесь в специализированный сервисный центр для обслуживания высоковольтной батареи.

## Аварийное оборудование

### Аптечка первой помощи

В зависимости от комплектации автомобиля аптечка может находиться в вещевом ящике или держателе в багажном отделении, под полом багажного отделения или в салоне автомобиля.

Аптечка первой помощи должна соответствовать требованиям законодательства. Пожалуйста, соблюдайте срок годности содержимого.

После использования при необходимости обновите содержимое и снова надежно уберите аптечку.

### Предупреждающий треугольник



Рис. 50В крышке багажника: держатель для знака аварийной остановки.

В зависимости от комплектации знак аварийной остановки может располагаться на крышке багажника. С

откройте крышку багажника, возьмитесь за треугольник аварийной остановки в углублении и поверните на 90° по направлению к передней части автомобиля. Затем снимите знак аварийной остановки через отверстие.

Знак аварийной остановки должен соответствовать требованиям законодательства.

Верните знак аварийной остановки его держателю через некоторое время.

### Светоотражающий жилет

В зависимости от комплектации автомобиля светоотражающий жилет может находиться в вещевом ящике в обивке передней двери или в перчаточном ящике — стр. 9, — стр.

Жилет повышенной видимости должен соответствовать требованиям законодательства.

### Огнетушитель

В зависимости от комплектации автомобиля огнетушитель может располагаться в держателе в пространстве для ног под сиденьем переднего пассажира.

Огнетушитель должен соответствовать законодательным нормам, всегда должен быть готов к использованию и регулярно проверяться (см. контрольную пломбу на огнетушителе).

### **⚠ ПРЕДУПРЕЖДЕНИЕ**

В случае внезапного маневра или аварии при вождении или торможении незакрепленные предметы могут быть отброшены через автомобиль и стать причиной серьезных травм.

- Всегда надежно закрепляйте аптечку, знак аварийной остановки и огнетушитель в держателях в автомобиле.
- Положите светоотражающий жилет в вещевое отделение, чтобы к нему был легкий доступ.

## Требуемая законом система экстренной помощи eCall



**Рис. 51** В потолочной консоли: управление по закону необходимая система аварийного вызова eCall (за крышкой кнопки).

 Установленная законом система экстренного вызова eCall.



**Рис. 52** Управление экстренным вызовом: индикаторная лампа и кнопка.

- 1 Индикаторная лампа.
- 2 Кнопка для требуемой по закону системы экстренной помощи eCall.

В зависимости от комплектации и страны автомобиль может быть оснащен системой экстренного вызова. В некоторых странах в стандартной комплектации активируется бесплатная законно необходимая система экстренной помощи eCall. Блок управления находится в потолочной консоли.

Функция экстренного вызова позволяет максимально быстро организовать помощь в случае опасности.

ны ситуации. Устанавливается голосовое соединение с общественным центром экстренного вызова. Колл-центр общается на языке страны, в которой находится автомобиль. Кроме того, необходимые по закону данные, относящиеся к экстренному вызову, автоматически передаются в общественный центр экстренного вызова, например, текущее положение автомобиля.

Правовая основа для обработки данных системой eCall Emergency System, требуемой по закону, соответствует законодательству конкретной страны, например Регламенту ЕС 2015/758. Также обратите внимание на информацию о хранении данных и услугах → стр. 366.

Требуемое соединение устанавливается с помощью установленного на заводе блока управления. Дополнительные компоненты необходимы для того, чтобы функция оставалась возможной даже после серьезной аварии, например, микрофон экстренного вызова, аварийный громкоговоритель и встроенный аккумулятор, не зависящий от бортовой сети.

#### Индикаторная лампа установленной законом аварийной системы eCall

Есть индикаторная лампа → Рис. 521 в контроль. В зависимости от рабочего состояния системы вызова экстренных служб в автомобиле контрольная лампа загорается разными цветами и световыми последовательностями:



Индикаторная лампа не горит: экстренный вызов недоступен.



Контрольная лампа мигает красным светом в течение примерно 20 секунд после включения зажигания: аварийный вызов отключен.



Индикаторная лампа постоянно горит красным: системная ошибка. Экстренный вызов ограничен или недоступен.



Контрольная лампа горит зеленым цветом: доступен экстренный вызов, система готова к работе в автомобиле.



Световой индикатор мигает зеленым цветом: активен экстренный вызов.



#### ПРЕДУПРЕЖДЕНИЕ

Следующие условия могут ограничить или предотвратить выполнение ручного или автоматического экстренного вызова:

- Ваше текущее местоположение для вызова службы экстренной помощи находится в районе с отсутствием или недостаточным уровнем мобильной связи и приема GPS.
- Сеть мобильной связи 2G/3G провайдеров связи недоступна в районах с достаточным уровнем мобильной связи и приема GPS.
- Система экстренного вызова недоступна в некоторых странах.
- Общественный центр экстренного вызова технически не может принимать данные о вызовах службы экстренной помощи.
- Компоненты автомобиля, необходимые для ручного или автоматического вызова службы экстренной помощи, повреждены или не имеют достаточного электропитания.
- Зажигание автомобиля не включено.

#### Инициирование экстренного вызова вручную

— Кратковременно нажмите на крышку кнопки,  а также чтобы открыть крышку кнопки.

— Нажмите и удерживайте кнопку экстренного вызова → Рис. 522 в течение нескольких секунд. теперь инициирован экстренный вызов, и установлено голосовое соединение с общественным центром экстренного вызова.

Если вы случайно нажали кнопку экстренного вызова, немедленно отмените экстренный вызов.

— Нажимайте кнопку экстренного вызова еще раз, пока индикаторная лампа не загорится зеленым светом.

#### Автоматический экстренный вызов

Автоматический экстренный вызов иницируется только при включении зажигания.

Соединение с общественным центром вызова экстренных служб устанавливается при срабатывании подушек безопасности или натяжителей ремней безопасности. Автоматический экстренный вызов **может** быть отменено



нажатие кнопки экстренного вызова

— Рис. 520

Аварийно-спасательные мероприятия будут инициированы автоматически, если нет ответа на вопросы от общественного центра экстренной помощи.

#### Встроенный аккумулятор

Встроенная батарея гарантирует, что необходимая по закону аварийная система eCall будет оставаться доступной в течение некоторого времени, если 12-вольтовая аккумуляторная батарея автомобиля отключена или неисправна.

Соответствующее сообщение будет отображаться на дисплее комбинации приборов, если встроенный аккумулятор разряжен или неисправен. Если отображается это сообщение, немедленно обратитесь в специализированный сервисный центр и замените встроенную батарею.



Приблизительно через 3 года встроенную батарею следует проверить в специализированной мастерской и при необходимости заменить.

#### Передача информации

В случае экстренного вызова предусмотренные законодательством данные передаются в общественный центр экстренного вызова для определения необходимых мер по спасению.

Данные о местоположении автомобиля постоянно перезаписываются, поэтому доступны только три последних сохраненных местоположения, необходимых для правильного функционирования требуемой по закону аварийной системы eCall. Таким образом, транспортное средство не отслеживается постоянно.

Данные, относящиеся к экстренному вызову, обрабатываются исключительно для обеспечения правильного функционирования предусмотренной законом системы экстренного вызова eCall. Данные, связанные с экстренным вызовом, автоматически удаляются из системы через 13 часов после вызова экстренной помощи.

Передаваемые данные включают следующее:

- Текущее положение автомобиля в момент срабатывания экстренного вызова.
- Две другие позиции незадолго до срабатывания экстренного вызова (по маршруту, несколько 100 м или около 328 футов).
- Идентификационный номер автомобиля (VIN).

- Тип привода автомобиля.

- Тип машины.

— Тип спуска (автоматический или ручной)

— Тип вызова.

— Направление, в котором двигался автомобиль в момент срабатывания экстренного вызова.

— Время столкновения.

— Надежность данных о местоположении.

— Версия записи данных.

— Счетчик строк данных, передаваемых за вызов.

- Расчетное количество пассажиров.



Функционирование обязательной по закону аварийной системы eCall может быть ограничено, если информационно-развлекательные системы были дооснащены.

#### Исправление проблем



Неисправность в требуемой по закону системе экстренной помощи eCall

Контрольная лампа в кнопке экстренного вызова постоянно горит красным цветом. Кроме того, сообщение Ошибка: Функция экстренного вызова. Пожалуйста посетите мастерскую. может отображаться на дисплее комбинации приборов.

Произошла системная ошибка в требуемой по закону системе экстренного вызова eCall. Вызов службы экстренной помощи невозможен.

— Немедленно езжайте в специализированную мастерскую.

— Устранить неисправность.



Требуемая законом система экстренной помощи eCall ограничена

Контрольная лампа в кнопке экстренного вызова постоянно горит красным цветом. Кроме того, сообщение Функция экстренного вызова ограничена. Пожалуйста, посетите мастерскую. может отображаться на дисплее комбинации приборов.

Функция легальной системы экстренного вызова eCall доступна только в ограниченном объеме. Вызов службы экстренной помощи невозможен.

— Немедленно съезжайте в специализированную мастерскую.

— Устранить неисправность. <

# Открытие и закрытие

## Ключ автомобиля

### Функции автомобильного ключа



Рис. 53 Ключ автомобиля.

- 1 Разблокируйте автомобиль. Все поворотники фла *дважды*.
- 2 Откройте только крышку багажника. Все указатели поворота мигают *дважды*. Для этого одновременно нажмите и удерживайте кнопку.
- 3 Заблокируйте автомобиль. Все поворотники мигают *однажды*.
- 4 Контрольная лампа мигает при нажатии кнопки, если все двери и крышка багажника закрыты.

### ПРЕДУПРЕЖДЕНИЕ

Небрежное или неконтролируемое использование ключа автомобиля может привести к несчастным случаям или травмам.

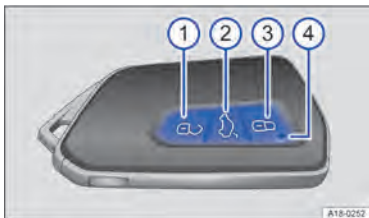
- Выходя из автомобиля, возьмите с собой все ключи от автомобиля. В противном случае дети или посторонние лица могут запереть двери и крышку багажника, привести в действие систему привода автомобиля или включить зажигание и тем самым привести в действие электрооборудование, например, электрические стеклоподъемники.
- Никогда не оставляйте детей или людей, нуждающихся в помощи, одних в автомобиле. В случае чрезвычайной ситуации они могут застрять в автомобиле и не смогут выбраться в безопасное место. Например, запертые автомобили могут подвергаться очень

высокие или очень низкие температуры в зависимости от сезона. Это может привести к серьезным травмам и заболеваниям или летальному исходу, особенно среди маленьких детей.

### УВЕДОМЛЕНИЕ

Берегите ключ от влаги и чрезмерной вибрации.

### Запасной ключ



Рис. 54 Ключ автомобиля: отпусkanie запасного ключа.

- 1 Коротко нажмите кнопку разблокировки. Брелок раскладывается.
- 2 Нажмите кнопку разблокировки и вытасните запасной ключ в направлении, указанном стрелкой.
- 3 Запасной ключ.

Запасной ключ → Рис. 64B находится в ве- универсальный ключ, который можно использовать для ручного запирания и отпирания автомобиля → стр. 73.

## Замена кнопочной ячейки



Рис. 55 Ключ автомобиля: открытие крышки аккумуляторного отсека.



Рис. 56 Автомобильный ключ: замена кнопочной ячейки.

Volkswagen рекомендует заменять кнопочный элемент в дилерском центре Volkswagen или в специализированном техцентре.

- Вынуть запасной ключ → Рис. 551  
→ стр. 73.
- Вставьте запасной ключ в прорезь → Рис. 55  
②, нажмите в направлении стрелки и снимите крышку.
- Вынуть кнопочный элемент из батарейного отсека → Рис. 56.
- Вставьте новую таблетку в батарейный отсек → .  
ⓘ
- Прижать крышку к корпусу  
→ Рис. 55.
- Верните запасной ключ обратно → стр. 73.
- Утилизируйте разряженные батареи экологически безопасным способом.

## ⚠ ОПАСНОСТЬ

Если батарейки таблеточного типа проглочены или попадут в дыхательные пути, это может привести к серьезным или даже смертельным травмам из-за удушья или внутренних ожогов в течение очень короткого промежутка времени.

- Немедленно обратитесь за медицинской помощью, если вы подозреваете, что кто-то проглотил таблеточную батарейку.
- Если крышка аккумуляторного отсека не закрывается, не используйте пульт дистанционного управления.
- Всегда храните пульт дистанционного управления и брелок с кнопочными ячейками в недоступном для детей месте.

## ⓘ УВЕДОМЛЕНИЕ

- Ключ автомобиля может быть поврежден, если батарейка с кнопкой не заменена должным образом.
- Неподходящие батарейки могут повредить ключ автомобиля. Заменяйте разряженные батареи только новыми батареями того же номинального напряжения, размера и спецификации.
- Обратите внимание на правильную полярность при установке батареи.

 Батареи, используемые в пульте ДУ вашего автомобильного ключа, могут содержать перхлораты. Это может потребовать специальной обработки. Пожалуйста, соблюдайте все законодательные требования в отношении обращения с этими батареями и их утилизации. Мы рекомендуем, чтобы это обслуживание выполнялось у дилера Volkswagen или в специализированном техцентре.

## Синхронизация ключа автомобиля

Если вы не можете запереть или отпереть автомобиль ключом от автомобиля, синхронизируйте ключ от автомобиля или замените кнопочный элемент → стр. 74.

Синхронизация ключа автомобиля:

- Встаньте рядом с автомобилем.
- Дважды быстро нажмите кнопку на ключе от автомобиля.

или же:

- Извлеките запасной ключ → стр. 73.
- При необходимости снимите накладку ручки двери водителя → стр. 80.
- Нажать кнопку на ключе автомобиля.
- Откройте автомобиль запасным ключом.
- Откройте водительскую дверь. Если в автомобиле установлена противоугонная сигнализация, она сработает немедленно → стр. 83.
- Включите зажигание. *Пожалуйста, обрати внимание:* чтобы включить зажигание, поместите ключ от автомобиля в держатель для напитков или в вещевой ящик на центральной консоли → стр. 139.

Процесс синхронизации завершен.

### Исправление проблем

**Автомобиль не может быть заперт или разблокирован**

Пульт дистанционного управления подвержен помехам, вызванным препятствиями, неблагоприятными погодными условиями или другими передатчиками, работающими в том же частотном диапазоне, вблизи автомобиля, например, мобильными устройствами, или из-за кнопочной ячейки.

**ИЛИ ЖЕ:** центральный замок временно отключился, чтобы защитить себя от перегрузки.

- Закройте водительскую дверь.
- **ИЛИ ЖЕ:** синхронизировать ключ автомобиля → стр. 74.
- **ИЛИ ЖЕ:** заменить кнопочный элемент в ключе автомобиля → стр. 74.

**Индикаторная лампа не мигает**

Если контрольная лампа в ключе от автомобиля не мигает при нажатии на кнопку, необходимо заменить элемент b top в ключе от автомобиля. → стр. 74.



Дополнительный или запасной автомобиль k можно приобрести в дилерском центре Volkswagen.

## Система бесключевого запирания и запуска «Keyless Access»

### Введение в тему

Функция бесключевого доступа позволяет отпирать и запирать автомобиль без активного использования ключа от автомобиля. Для этого действительный ключ от автомобиля должен находиться в непосредственной близости от автомобиля.

### Отпирание или запирание автомобиля с бесключевым доступом



Рис. 57 В дверной ручке: датчики.



Рис. 58 Бесключевой доступ: рабочие диапазоны.

### Настройка бесключевого доступа

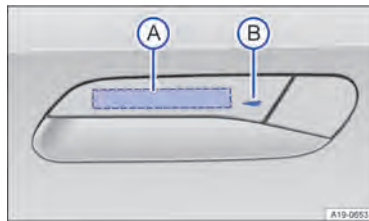
- Поведение системы запирания и запуска без ключа доступа без ключа можно

установить «Средство передвижения» в информационно-развлекательной системе.

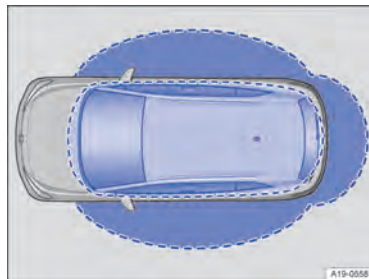
Если функция бесключевого доступа деактивирована, функции системы могут быть ограничены.

#### Отпирание автомобиля

— Коснитесь сенсора → Рис. 57А на в-сторону дверной ручки. Все поворотники мигают *дважды*.

Весь автомобиль разблокируется, если датчик коснется дважды.

#### Отпирание автомобиля при приближении

Автомобиль можно разблокировать по мере приближения к нему. Для этого функция должна быть активирована в информационно-развлекательной системе, а ключ автомобиля должен находиться в зоне действия автомобиля.

— Автомобиль разблокируется, если ключ от автомобиля обнаружен в рабочем диапазоне → Рис. 58. Все поворотники мигают дважды.

Функция «Отпирание автомобиля при приближении» деактивируется, если автомобиль не отпирается в течение длительного периода времени. Функция повторно активируется при следующем запирающем действии.

Если в настройках центрального замка в информационно-развлекательной системе активировано отпирание одной двери, могут быть ограничения с функцией «Отпирание автомобиля при приближении».

#### Запирание автомобиля

— Припаркуйте автомобиль.

— Коснитесь сенсора → Рис. 57 Б на выхде-сторону дверной ручки. Все поворотники мигают *однажды*.

Функция отпирания деактивируется на несколько секунд, чтобы вы могли убедиться, что автомобиль успешно заперт.

#### Отпирание крышки багажника

Когда автомобиль заперт, крышка багажника будет разблокирована автоматически, если вы откроете ее, когда ключ от автомобиля находится в

радиус действия крышки багажника. После закрытия крышка багажника снова заблокируется.

*Пожалуйста, обрати внимание:* Когда в информационно-развлекательной системе активированы «Центральный замок, все двери» и «Отпирание без ключа при приближении», автомобиль остается разблокированным после открытия и закрытия крышки багажника. Автомобиль должен быть активно заперт.

#### Временное отключение бесключевого доступа

Функцию отпирания без ключа можно временно отключить:

— Запереть автомобиль кнопкой на ключе автомобиля.

— Коснитесь датчика на внешней стороне ручки двери один раз в течение пяти секунд.

→ Рис. 57Б. Не клади руку

ручку двери при этом. Доступ без ключа теперь временно деактивирован.

— Вы можете убедиться, что он отключен, подождав не менее десяти секунд, а затем потянув за ручку двери. Не должно быть возможности открыть дверь.

При следующем отпирании автомобиля его можно будет отпереть электронным способом только с помощью ключа от автомобиля. Бесключевой доступ снова активируется при следующем отпирании автомобиля. !

#### Постоянная деактивация бесключевого доступа

Бесключевой доступ можно навсегда отключить в информационно-развлекательной системе. !

#### ! УВЕДОМЛЕНИЕ

При деактивированном бесключевом доступе, в зависимости от комплектации, сенсорное открытие и закрытие крышки багажника

→ стр. 87 также деактивируется, даже если функция активна в меню автомобиля. <

#### Исправление проблем

#### Бесключевой доступ не работает

Работа датчиков дверных ручек может быть ограничена, если они сильно загрязнились.

— Почистить датчики.

### Все поворотники мигают четыре раза

Ключ от автомобиля, использованный последним, все еще находится в автомобиле.

— Выньте ключ и запирайте автомобиль.

### Автоматическое отключение датчиков

Датчики отключаются в следующих случаях:

— Автомобиль не отпирается или не запирается в течение длительного времени.

— Датчик срабатывал слишком много раз.

Повторная активация датчиков:

— Отоприте автомобиль кнопкой  автомобильным ключе.

### УВЕДОМЛЕНИЕ

Обратите внимание, что датчики в ручках могут активироваться мощной струей воды или пара, если действующий дистанционный ключ находится в пределах рабочего диапазона. Если хотя бы одно окно открыто и датчики в дверной ручке постоянно активированы, все окна закроются. Все окна могут открыться, если струю воды или пара на короткое время отвести от сенсорных поверхностей дверных ручек, а затем снова отвести назад → стр. 75.



Если сообщение **Ошибка: система бесключевого доступа** появляется в ИД. Кабина, неисправности могут возникать в системе бесключевого доступа. Сходите в квалифицированную мастерскую.



Если в автомобиле нет ключа от автомобиля или он не обнаружен, в ID появится соответствующее сообщение. Коплит. Это может произойти, если ключ от автомобиля прерывается другим радиосигналом или закрыт другим предметом, например алюминиевым чемоданом.

## Двери и кнопка центрального замка

### Введение в тему

Двери можно запереть вручную, а в некоторых случаях также вручную отпереть, например, в случае отказа ключа от автомобиля или центрального замка.

Центральный замок позволяет централизованно запирают и отпирать все двери, крышку багажника и крышку зарядного гнезда автомобиля.

Автомобиль можно запереть, если зажигание было выключено или водитель отключил систему привода перед выходом из автомобиля.

Символ в идентификаторе. Кабина показывает, если одна или несколько дверей не закрыты должным образом.  **Не надо покататься на!** Откройте нужную дверь, а затем снова закройте ее.

Этот символ также виден при выключенном зажигании и гаснет через несколько секунд после запираения автомобиля при закрытых дверях.

### ПРЕДУПРЕЖДЕНИЕ

Любая дверь, которая не закрыта должным образом, может внезапно открыться во время движения автомобиля. Это может привести к тяжелым травмам.

- Остановитесь как можно скорее и закройте дверь.
- Убедитесь, что дверь закрыта должным образом и что замок защелкнулся. Закрытая дверь должна находиться на одном уровне с окружающими панелями кузова.
- Двери следует открывать или закрывать только тогда, когда вы уверены, что на их пути никого нет.

### ПРЕДУПРЕЖДЕНИЕ

Любая дверь, удерживаемая в открытом состоянии дверным ограничителем, может неожиданно закрыться при сильном ударе.

ветер или если автомобиль находится на склоне. Это может привести к травмам.

- Всегда крепко держитесь за ручку, открывая и закрывая двери.



#### ПРЕДУПРЕЖДЕНИЕ

Пути открывания и закрывания дверей и крышки багажника являются потенциально опасными зонами, где можно получить травму.

- Поэтому двери и крышку багажника следует открывать или закрывать только тогда, когда вы уверены, что на их пути никого нет.



#### ПРЕДУПРЕЖДЕНИЕ

Небрежное запирание дверей может привести к серьезным травмам.

- Если автомобиль заперт снаружи, двери и электрические стеклоподъемники невозможно открыть изнутри.
- Центральный замок блокирует все двери. Запирание автомобиля изнутри может предотвратить случайное открытие дверей и проникновение в автомобиль посторонних лиц. Однако запертые двери могут задержать оказание помощи пассажирам внутри автомобиля в случае аварии или чрезвычайной ситуации.
- Никогда не оставляйте детей или людей, нуждающихся в помощи, одних в автомобиле. Все двери можно запереть изнутри с помощью кнопки центрального замка. Это может означать, что люди запираются в автомобиле. Люди, запертые в автомобиле, могут подвергаться воздействию очень высоких или очень низких температур.
- Температура внутри запертого автомобиля может быть очень высокой или низкой в зависимости от сезона. Это может привести к серьезным травмам и заболеваниям или летальному исходу, особенно среди маленьких детей.
- Никогда не оставляйте никого в запертом автомобиле. Люди в автомобиле могут попасть в ловушку в чрезвычайной ситуации и не смогут выбраться в безопасное место.



#### УВЕДОМЛЕНИЕ

Люди, запертые в автомобиле, могут разблокировать двери в экстренной ситуации, дважды сильно потянув за рычаг открывания двери. В этом случае рычаг следует тянуть, преодолевая заметное сопротивление.



#### УВЕДОМЛЕНИЕ

При ручном открытии или закрытии осторожно снимайте детали и снова правильно устанавливайте их, чтобы не повредить автомобиль.

## Открытие дверей

Пожалуйста, обратитесь к а также в начале главы на странице 77.

### Открытие дверей снаружи

За дверными ручками есть кнопка.

- Разблокировать автомобиль ключом от автомобиля → стр. 73.
- Нажать кнопку за ручкой двери.

### Открытие дверей изнутри

Слегка потяните рычаг открывания двери. Не тяните рычаг открывания двери выше сопротивления.

## Контрольная лампа в двери водителя

Пожалуйста, обратитесь к а также в начале главы на странице 77.

Контрольная лампа центрального замка расположена в двери водителя.

Автомобиль заблокирован: красный светодиод мигает с короткими интервалами в течение примерно двух секунд, а затем медленнее. Индикаторная лампа *делает нет* мигать, если автомобиль был заперт кнопкой центрального замка в двери водителя → стр. 79.



## Автоматическая блокировка и разблокировка

📖 Пожалуйста, обратитесь к ⚠️ а также ⚠️ в начале главы на странице 77.

### Автоматическое запирание (Auto Lock)

Автомобиль автоматически блокируется на скорости выше примерно 15 км/ч (9 миль/ч). Контрольная лампа в центральной кнопке запирания загорается желтым цветом, когда автомобиль запирается.

### Автоматическая разблокировка (Auto Unlock)

Все двери автомобиля и крышка багажника автоматически отпираются, если выполняется одно из следующих условий:

- Электронный стояночный тормоз включен, а зажигание выключено.
- **ИЛИ ЖЕ:** рычаг открывания двери был задействован. Это относится к скорости до 15 км/ч (9 миль/ч).
- **ИЛИ ЖЕ:** при аварии со срабатыванием подушек безопасности → стр. 82.



Автоматическая разблокировка позволяет аварийно-спасательным службам получить доступ к автомобилю.

## Сенсорное управление центральным замком

📖 Пожалуйста, обратитесь к ⚠️ а также ⚠️ в начале главы на странице 77.

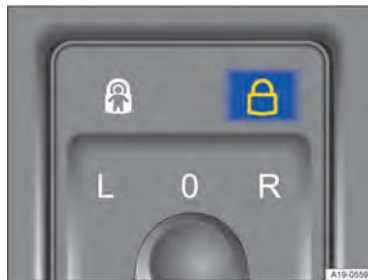

**Рис. 59** В двери водителя: сенсорный центральный замок контроль.

В зависимости от рынка сенсорная панель центрального замка также может быть установлена на двери переднего пассажира.

Если автомобиль был заперт снаружи ключом от автомобиля, сенсорное управление центральным замком не активируется.

⚠️ Обратите внимание на следующее, если автомобиль был заперт изнутри с помощью сенсорного управления центральным замком:

- Контрольная лампа на сенсорном управлении горит желтым, когда все двери закрыты и заперты → **Рис. 59**.
- Противоугонная сигнализация будет **не** быть активированной → стр. 83.

Двери можно открыть изнутри, потянув за ручку открывания двери. Индикаторная лампа на сенсорном управлении гаснет. Неоткрытые двери и крышка багажника остаются запертыми и не могут быть открыты снаружи.

Если дверь водителя открыта, она не будет заперта.

## Открытие и закрытие двери водителя вручную

📖 Пожалуйста, обратитесь к ⚠️ а также ⚠️ в начале главы на странице 77.



Рис. 60 Ручка на водительской двери: откидывание крышки.



Рис. 61 Блокировка водительской двери вручную.

- Подденьте колпачок ключом от автомобиля в направлении стрелки — Рис. 60.
- Вставьте бородку ключа в личинку замка
- Поверните запасной ключ по часовой стрелке, чтобы запереть автомобиль — Рис. 61.
- Поверните запасной ключ против часовой стрелки, чтобы отпереть автомобиль.
- С усилием потяните за ручку двери водителя, чтобы открыть дверь.
- Установите крышку снова.

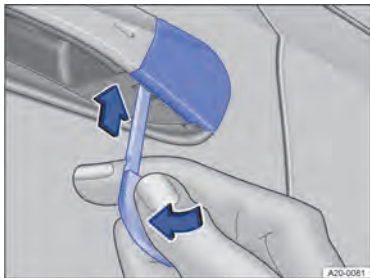
На что обратить внимание при разблокировке вручную

При ручном запирании все двери запираются. При ручной разблокировке только

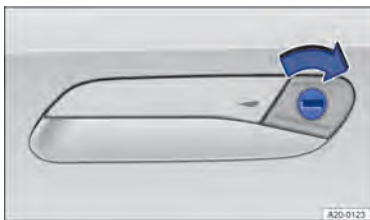
водительская дверь разблокирована. Ознакомьтесь с информацией о противоугонной сигнализации — стр. 83.

- Сигнализация срабатывает при открытии двери водителя — стр. 83.
- После разблокировки автомобиль необходимо запустить вручную — стр. 139.
- Активируйте систему привода автомобиля, чтобы отключить сигнализацию.

Электронный иммобилайзер распознает действительный ключ автомобиля.

 Противоугонная сигнализация активируется, когда автомобиль запирается вручную с помощью бородки ключа — стр. 83. <

## Ручное закрытие двери переднего пассажира и задних дверей

📖 Пожалуйста, обратитесь к ⚠️ а также ⚠️ в начале главы на странице 77.



Рис. 62 В торце правой двери: запирание автомобиля вручную запасным ключом.

Дверь переднего пассажира и задние двери можно запереть вручную. Противоугонная сигнализация ~~есть~~ не активируется в этом случае — стр. 83.

- Открой дверь.
- Снимите резиновый уплотнитель с торца двери.

- Вставьте запасной ключ в вертикальную прорезь и поверните → [Рис. 62](#).
- Снова закрепите резиновое уплотнение.
- Убедитесь, что дверь заперта.
- Автомобиль следует как можно скорее проверить в квалифицированной мастерской.

Дверь, которая была заперта вручную, будет снова разблокирована, если автомобиль будет отперт или данная дверь будет открыта изнутри.

 Двери можно отпереть и открыть изнутри, потянув за ручку открывания двери.

#### Электрический замок для защиты от детей

 Пожалуйста, обратитесь к  а также  в начале главы на странице 77.

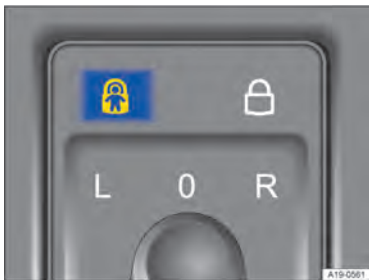

**Рис. 63** В двери водителя: сенсорное управление для электрического замка от детей.

Электрический замок для безопасности детей предотвращает открытие дверей и управление электрическими стеклоподъемниками в дверях.

Чтобы включить или выключить электрическую блокировку для безопасности детей:

- **Включение:** нажмите на сенсорное управление.
- **Выключение:** снова нажмите сенсорную кнопку.

Контактная лампа на сенсорном управлении горит желтым цветом, когда активна блокировка для безопасности детей → [Рис. 63](#).

#### ПРЕДУПРЕЖДЕНИЕ

При активированном электрическом замке для безопасности детей задние двери невозможно открыть изнутри.

- Никогда не оставляйте детей или людей, нуждающихся в помощи, одних в автомобиле с закрытыми дверями. Это может означать, что эти люди запираются в автомобиле. В случае чрезвычайной ситуации они могут застрять в автомобиле и не смогут выбраться в безопасное место. Люди, запертые в автомобиле, могут подвергаться воздействию очень высоких или очень низких температур.
- Температура внутри запертого автомобиля может быть очень высокой или низкой в зависимости от сезона. Это может привести к серьезным травмам и заболеваниям или летальному исходу, особенно среди маленьких детей.

#### БЕЗОПАСНЫЙ ЗАМОК

 Пожалуйста, обратитесь к  а также  в начале главы на странице 77.

В зависимости от уровня оснащения автомобиля, автомобиль может иметь механизм SAFELock.

SAFELock деактивирует рычаги открывания дверей, если автомобиль был заперт. Это затрудняет проникновение в автомобиль. Двери больше нельзя открыть изнутри → 

#### Деактивация SAFELock

SAFELock можно деактивировать одним из следующих способов:

- Нажмите кнопку  на ключе автомобиля еще раз **течение 2 секунд**.
- Коснитесь датчика на внешней стороне ручки двери еще раз **течение 2 секунд** → стр. 75.

— Включите зажигание.

— **или же:** отключить систему охраны салона и сигнализацию против буксировки → стр. 83.

В зависимости от уровня комплектации временно отключите охрану салона и сигнализацию от буксировки в салоне. **Настройки автомобиля** меню информационно-развлекательной системы перед запираем автомобиля → стр. 83.

В идентификаторе может отображаться сообщение. Кабина, указывающая, что SAFELOCK активен.



При деактивированном SAFELOCK применяется следующее:

- Автомобиль можно отпереть и открыть изнутри с помощью рычага открывания двери.
- Противоугонная сигнализация активна → стр. 83.
- Охрана салона и сигнализация от буксировки деактивированы → стр. 83.

### ПРЕДУПРЕЖДЕНИЕ

Всегда соблюдайте осторожность при использовании SAFELOCK, поскольку это может привести к серьезным травмам.

- Никогда не оставляйте никого в автомобиле, если автомобиль был заперт ключом от автомобиля. Двери больше нельзя открыть изнутри после активации SAFE-LOCK.

 Если вы механически отпираете дверь водителя с помощью ключа автомобиля, отпирается только дверь водителя, а не весь автомобиль. Двери отпираются (но не отпираются) и кнопка центрального замка срабатывает только при включении зажигания. 

### Исправление проблем

 Пожалуйста, обратитесь к  а также  **в начале главы на странице 77.**

### Индикаторная лампа горит постоянно

Красный светодиод в двери автомобиля мигает с короткими интервалами, а затем горит постоянно.

Неисправность в системе блокировки.

— Обратитесь в квалифицированную мастерскую.  
Volkswagen рекомендует использовать для этой цели дилерский центр Volkswagen.

### Не мигают поворотники

Если поворотники работают **не**мигает в качестве подтверждения при запираии автомобиля:

- Хотя одна из дверей или крышка багажника не закрыта **или же**
- Капот не закрыт

### Автомобиль запирается автоматически

Автомобиль снова автоматически запирается примерно через 45 секунд, если выполняется одно из следующих условий:

- Автомобиль был отперт, но не открыт.
- Зажигание не было включено.
- Крышка багажника не открывалась.
- Автомобиль был отперт личинкой замка.
- Автомобиль был заперт кнопкой управления в салоне автомобиля.

### Реакция при запираии автомобиля вторым ключом от автомобиля

Ключ от автомобиля внутри автомобиля отключается для активации системы привода автомобиля, как только автомобиль запирается снаружи вторым ключом от автомобиля. Нажмите кнопку на  внутреннем ключе автомобиля, чтобы отпустить ее для активации системы привода автомобиля → стр. 138.

### Запирание автомобиля после срабатывания подушек безопасности

Весь автомобиль разблокируется, если подушки безопасности активируются во время аварии. В зависимости от степени повреждения автомобиль может быть заперт после аварии следующим образом.

- Выключите зажигание.
- Откройте водительскую дверь и снова закройте ее.
- Заблокируйте автомобиль.

 Возможно, не удастся запереть или отпереть автомобиль с помощью бесключевого доступа.

cess, если 12-вольтовая аккумуляторная батарея автомобиля или таблетка в ключе автомобиля разряжены или разряжены. Автомобиль можно запереть или отпереть вручную → стр. 77.

 Если в автомобиле нет ключа от автомобиля или он не обнаружен, в ID появится соответствующее сообщение. Кабина. Это может произойти, если ключ от автомобиля прерывается другим радиосигналом или закрыт другим предметом, например алюминиевым чемоданом.  
→ стр. 137.

### Противоугонная сигнализация

В зависимости от уровня оснащения автомобиля, автомобиль может иметь противоугонную сигнализацию.

Противоугонная сигнализация контролирует двери, капот и крышку багажника.

Противоугонная сигнализация автоматически активируется, когда автомобиль запирается.

Если автомобиль не открывается электронным способом с помощью действительного ключа, срабатывает противоугонная сигнализация и подается звуковой и визуальный предупреждающие сигналы в течение пяти минут.

### Когда система включает тревогу?

- Когда открывается дверь, которая была механически разблокирована ключом от автомобиля.
- При открытии капота.
- При открытии крышки багажника.
- При использовании недействительного ключа автомобиля.
- При наличии движения внутри транспортных средств с охраной салона) → стр. 83.
- Если автомобиль поднимают или буксируют (автомобили с противобуксовочной сигнализацией) → стр. 83.
- Если автомобиль перевозится на автомобильном пароме или по железной дороге (автомобили с противобуксовочной сигнализацией или контролем салона) → стр. 83.
- Если снято крепление для велосипедов, подключенное к противоугонной системе.
- Если снят прицеп, подключенный к охранной сигнализации.

— Если 12-вольтовая аккумуляторная батарея автомобиля отключена.

— Если разбито заднее стекло.

### Выключение будильника

- Отоприте автомобиль с помощью кнопки отпирания  на ключе от автомобиля.
- Возьмитесь за ручку двери → стр. 75.
- Включите зажигание. *Пожалуйста, обрати внимание:* Чтобы включить зажигание, поместите ключ автомобиля в место, предназначенное для ключа автомобиля, при выполнении аварийного запуска  
→ стр. 139.

 Противоугонная сигнализация не будет работать должным образом, если 12-вольтовая аккумуляторная батарея автомобиля разряжена или разряжена.

## Система охраны салона и противобуксовочная сигнализация

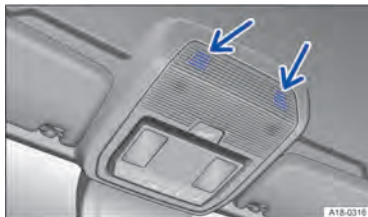

**Рис. 64** В потолочной консоли: датчики система заднего наблюдения (стрелки).

Мониторинг салона подает сигнал тревоги при обнаружении движения в салоне запятого автомобиля → Рис. 64.

Противобуксовочная сигнализация сработает, если автомобиль будет поднят.

### Включение системы охраны салона и противобуксовочной сигнализации

Заблокируйте автомобиль. При включенной противоугонной сигнализации также активны охрана салона и противобуксовочная сигнализация.

В зависимости от комплектации функция внутреннего контроля может быть нарушена при использовании защитного ограждения.

### Временное отключение системы охраны салона и противобуксовочной сигнализации

Систему охраны салона и сигнализацию от буксировки можно временно отключить в

**Открытие и закрытие** подменю информационно-развлекательной системы → стр. 31. Система охраны салона и противобуксовочная сигнализация остаются отключенными до следующего запирания автомобиля.

В меню выхода можно отключить систему охраны салона и противобуксовочную сигнализацию. Для этого зажигания должно быть выключено → стр. 137.

Во избежание ложных срабатываний отключайте охрану салона и сигнализацию от буксировки в следующих ситуациях:

- Если люди или животные должны оставаться в салоне автомобиля в течение короткого времени.
- Если транспортное средство необходимо погрузить на другое транспортное средство, перевезти или отбуксировать.
- Если транспортное средство предполагается оставить на автомойке или в двухэтажном гараже.

### Риск ложных срабатываний системы охраны салона

Охрана салона может работать должным образом только в том случае, если автомобиль полностью закрыт. Соблюдайте требования законодательства. Ложная тревога может сработать в следующих случаях:

- Если одно или несколько окон полностью или частично открыты.
- Если в автомобиле остались легкие предметы, такие как обрывки бумаги или предметы, подвешенные к внутреннему зеркалу заднего вида.
- Если включен вибросигнал мобильного телефона.



Постоянное отключение охраны салона и противобуксовочной сигнализации невозможно.



Если двери или крышка багажника все еще открыты, когда активируется противоугонная сигнализация, активируется только противоугонная сигнализация. Охрана салона и противобуксовочная сигнализация не

активируется до тех пор, пока все двери и крышка багажника не будут закрыты.



SAFELOCK также деактивируется при отключении системы охраны салона и противобуксовочной сигнализации → стр. 81.

### крышка багажника

## Введение в тему

Крышка багажника отпирается и запирается вместе с дверями.

В автомобилях с бесключевым доступом крышка багажника автоматически отпирается при открывании.  
→ стр. 75.

Если в настройках открытия и закрытия в информационно-развлекательной системе активировано открытие одной двери или сбоя автомобиля, необходимо нажать кнопку на ключе от автомобиля **дважды**, чтобы открыть крышку багажника.

На автомобилях с бесключевым доступом необходимо управлять датчиком на внутренней стороне ручки двери водителя или переднего пассажира. **дважды** для этого.



### ПРЕДУПРЕЖДЕНИЕ

Неправильное и неконтролируемое отпирание, открытие или закрытие крышки багажника может привести к несчастным случаям и серьезным травмам.

- Поэтому крышку багажника следует открывать или закрывать только тогда, когда вы уверены, что на ее пути никого нет.
- Всегда проверяйте, правильно ли закрыта крышка багажника после ее закрытия. Закрытая крышка багажника должна быть на одном уровне с окружающими панелями кузова.
- Всегда держите крышку багажника закрытой во время движения автомобиля.
- Никогда не открывайте крышку багажника, если к ней прикреплены грузы, например, велосипеды. Крышка багажника может закрыться под собственным весом из-за дополнительной нагрузки. При необходимости поддержите крышку багажника или снимите груз с поверхности.

- Закрывайте и запирайте крышку багажника и все двери автомобиля, когда автомобиль не используется. Убедитесь, что в автомобиле никого нет.
- Никогда не оставляйте детей, играющих без присмотра в автомобиле или рядом с ним, особенно при открытой крышке багажника. Дети могли залезть в багажное отделение и закрыть крышку багажника, застряв внутри. Температура внутри запертого автомобиля может быть очень горячей или холодной в зависимости от сезона. Это может привести к серьезным травмам и заболеваниям или летальному исходу, особенно среди маленьких детей.

### **⚠ ПРЕДУПРЕЖДЕНИЕ**

Если крышка багажника отпирается или открывается неправильно или без должной осторожности и внимания, это может привести к серьезным травмам.

- Не всегда может быть очевидно, что крышка багажника разблокирована, например, когда загруженный багажник прикреплен к Если она разблокирована, крышка багажника может внезапно открыться во время движения автомобиля.

### **⚠ ПРЕДУПРЕЖДЕНИЕ**

При наличии большого количества снега или сильного груза на крышке багажника крышка багажника может опуститься сама по себе и стать причиной серьезных травм из-за дополнительного веса.

- Никогда не открывайте крышку багажника, если она покрыта большим количеством снега или к ней прикреплен груз, например, багажник.
- Перед тем, как открыть крышку багажника, удалите снег или груз.

### **⚠ ПРЕДУПРЕЖДЕНИЕ**

Не закрывайте крышку багажника, прижимая ее рукой к стеклу. Заднее стекло может разбиться и нанести травмы.

### **! УВЕДОМЛЕНИЕ**

Никогда не используйте открывающий механизм для фиксации или удержания груза. Это может привести к повреждению, которое сделает невозможным закрытие крышки багажника.

### **! УВЕДОМЛЕНИЕ**

Никогда не используйте стеклоочиститель заднего стекла или задний спойлер для закрепления или удержания груза. Это может привести к повреждению заднего стеклоочистителя или заднего спойлера.

## Открытие и закрытие крышки багажника

📖 Пожалуйста, обратитесь к **⚠** а также **! в начале** глава на странице 84.



**Рис. 65B** крышке багажника: кнопка открывания крышки багажника.



**Рис. 66B** При открытой крышке багажника: ручка для закрывания крышки багажника.

### Открытие крышки багажника

- Чтобы отпереть крышку багажника, **🔑** нажмите кнопку на ключе автомобиля. **📶** или же
- Поднять крышку багажника кнопкой — **Рис. 65.**

#### Закрытие крышки багажника

- С усилием потяните крышку багажника вниз за ручку в обшивке салона, чтобы она зафиксировалась в замке → Рис. 66, ⚠.

Символ на дисплее комбинации приборов указывает на то, что крышка багажника открыта или закрыта неправильно.

Крышка багажника автоматически запирается при движении автомобиля.

**⚠ ПРЕДУПРЕЖДЕНИЕ**

Неправильное или неосторожное закрытие крышки багажника может привести к серьезным травмам.

- Закрывая крышку багажника, следите за тем, чтобы никто не мешал двигающейся крышке багажника руками.

 Если крышка багажника не открывается в течение нескольких минут после отпирания, она снова автоматически запирается.

#### Электрическое открывание и закрывание крышки багажника

 Пожалуйста, обратитесь к  а также  в начале **глава на странице 84.**



**Рис. 67** В водительской двери: кнопка открытия крышки багажника с электроприводом.



**Рис. 68** При открытой двери багажника: кнопка закрытия крышки багажника с электроприводом.

#### Электрическое открывание крышки багажника

- Чтобы отпереть крышку багажника, кратковременно нажмите кнопку или на ключе автомобиля.
- **ИЛИ ЖЕ:** потяните кнопку в двери водителя вверх → Рис. 67.
- **ИЛИ ЖЕ:** нажмите кнопку открытия крышки багажника → стр. 85.

◀ После этого крышка багажника откроется.

#### Электрическое закрытие крышки багажника

- Нажать кнопку в открытой крышке багажника → Рис. 68.
- **ИЛИ ЖЕ:** при включенном зажигании потянуть кнопку в двери водителя вверх, пока крышка багажника не закроется.
- **ИЛИ ЖЕ:** одновременно нажмите и удерживайте кнопку на ключе автомобиля. Ключ от автомобиля также должен находиться в пределах рабочего диапазона.
- **ИЛИ ЖЕ:** закройте дверь багажного отделения, перемещая ее вручную до тех пор, пока дверь не закроется сама.

Крышка багажника закрыта.

#### Прерывание процедуры открытия или закрытия

- Нажмите кнопку или одну из кнопок при открытии или закрытии.
- **ИЛИ ЖЕ:** нажмите кнопку на крышке багажника во время процесса открытия или закрытия → Рис. 68.

Крышку багажника нельзя сдвинуть руками. Вам нужно будет использовать больше силы, чем обычно.



**Нажатие**  кнопка снова переместит крышку багажника в исходное положение.

#### Сигнальные тона

Если крышка багажника открывается или закрывается из салона автомобиля или ключом от автомобиля, раздаются звуковые сигналы.

#### Изменение и сохранение угла открывания

Если площадь позади или над автомобилем меньше траектории движения крышки багажника, можно изменить угол открывания крышки багажника.

- Остановите процедуру открывания в желаемом открытом положении (по крайней мере, наполовину).
- В крышке багажника нажать и удерживать  кнопку до тех пор, пока не начнут мигать аварийки → Рис. 68.

Измененный угол открытия будет сохранен.

Мигают лампы аварийной сигнализации и раздается звуковой сигнал, подтверждающий сохранение измененного угла открывания.

#### УВЕДОМЛЕНИЕ

Прежде чем открывать или закрывать крышку багажника, проверьте, достаточно ли места для открывания или закрывания крышки багажника, например, в гаражах.

### Крышка багажника с датчиком движения Easy Open

 Пожалуйста, обратитесь к  также  в начале главы на странице 84.



**Рис. 69** Сенсорное открывание багажника (Easy Open).

Крышку багажника можно отпереть и открыть движением ноги, если в зоне действия крышки багажника находится действующий ключ от автомобиля.

— Стойка по центру за бампером.

— Быстро переместите ногу и голень к бамперу. Голень должна располагаться в верхней зоне сенсора, а ступня — в нижней → Рис. 69.

— Затем снова быстро отведите стопу и голень от зоны датчика. Визуальная обратная связь обеспечивается поворотниками. Крышка багажника открывается.

Крышка багажника снова заблокируется автоматически, если автомобиль был заперт заранее и если в автомобиле нет действительного ключа от автомобиля.

#### Активация или деактивация Easy Open

Easy Open можно активировать и деактивировать в информационно-развлекательной системе:

- Выберите **Средство передвижения** меню.
- Проведите в сторону, чтобы добраться **до** легко открыть пункт меню, **ИЛИ** **ЖЕ** Проведите в сторону, чтобы добраться до **в** центральный замок пункт меню.
- Выберите пункт меню и прокрутите вниз **до** Легкий Открытым.

Если функция Easy Open активирована, функция Easy Close также активна → стр. 88.

#### ОСТОРОЖНОСТЬ

Если действительный ключ от автомобиля находится близко к крышке багажника, функция Easy Open иногда может случайно сработать, что приведет к открытию крышки багажника, например, при подметании под задним бампером, если мощная струя воды или пара будет направлена на крышку багажника, бампера или если в районе заднего бампера проводятся работы по техническому обслуживанию и ремонту. Если крышка багажника открыта по ошибке, это может привести к травмам на пути к крышке багажника и материальному ущербу.

- Всегда следите за тем, чтобы действительные ключи от автомобиля не оставались без присмотра в зоне действия крышки багажника.

- Всегда выключайте функцию Easy Open через информационно-развлекательную систему перед выполнением любых работ по техническому обслуживанию и ремонту.
- Всегда выключайте функцию Easy Open через информационно-развлекательную систему перед мойкой автомобиля.
- Всегда выключайте функцию Easy Open/Easy Close через информационно-развлекательную систему перед установкой крепления для велосипеда или прицепа — стр. 264.

## Автоматическое закрытие крышки багажника Easy Close

📖 Пожалуйста, обратитесь к  а также  в начале главы на странице 84.



**Рис. 70** Крышка багажника с сенсорным закрытием (Easy Close).

Функцию Easy Close можно активировать только в том случае, если в зоне действия крышки багажника находится действующий ключ от автомобиля.

— Быстро переместите ногу и голень к бамперу. Голень должна располагаться в верхней зоне сенсора, а ступня — в нижней — **Рис. 70**.

Затем снова быстро отведите ступню и голень от сенсорной области.

Easy Close активировано **около 20 секунд**. Звуковой сигнал подтверждает активацию.

Крышка багажника будет закрыта, как только все действительные ключи от автомобиля будут удалены из зоны действия крышки багажника.

Easy Close позволяет запереть в багажнике не более одного ключа от автомобиля.

Операция закрывания будет прервана, как только ключ от автомобиля снова окажется в пределах рабочего диапазона. После этого крышка багажника снова откроется.

### Активация или деактивация Easy Close

Функцию Easy Close можно активировать и деактивировать вместе с функцией Easy Open в **Средство передвижения** меню информационно-развлекательной системы — стр. 87.

### **Осторожность**

Если действующий ключ от автомобиля находится рядом с крышкой багажника, функция Easy Close иногда может случайно сработать, что приведет к закрытию крышки багажника, например, при подметании под задним бампером или при выполнении работ по техническому обслуживанию и ремонту в этом районе. Если крышка багажника будет закрыта по ошибке, это может привести к травмам людей на пути крышки багажника и материальному ущербу.

- Всегда следите за тем, чтобы действительные ключи от автомобиля не оставались без присмотра в зоне действия крышки багажника.
- Всегда выключайте функцию Easy Close с помощью информационно-развлекательной системы перед выполнением любых работ по техническому обслуживанию и ремонту.
- Всегда выключайте функцию Easy Close/Easy Open через информационно-развлекательную систему перед установкой держателя велосипеда или прицепа — стр. 264.

 Операция закрывания будет автоматически прервана, если во время закрывания активируется другая функция крышки багажника или если в области крышки багажника будут обнаружены предметы.

 Крышка багажника автоматически блокируется после закрытия, если автомобиль заперт и активирована функция Easy Close. Если автомобиль полностью отперт и активирована функция Easy Close, крышка багажника не заблокируется автоматически после закрытия.

## Исправление проблем

📖 Пожалуйста, обратитесь к ⚠️ также ❶ в начале главы на странице 84.

Крышка багажника не открывается и не закрывается

- Проверьте, не заблокирована ли крышка багажника каким-либо препятствием. Крышку багажника можно сдвинуть вручную. Вам нужно будет использовать больше силы, чем обычно.
- Привод отключается автоматически во избежание перегрева, если крышка багажника открывается слишком часто в течение короткого промежутка времени. Пока привод не остынет, для открывания и закрывания крышки багажника вручную может потребоваться повышенное усилие.
- При буксировке прицепа задний электропривод может **Только** открывать и закрывать на б крышке → стр. 264.
- Крышку багажника необходимо закрыть вручную, если 12-вольтовая аккумуляторная батарея автомобиля или предохранитель отсоединен или неисправен.

### Все поворотники мигают четыре раза

Ключ от автомобиля, использованный последним, все еще находится в автомобиле.

- Выньте ключ и запиrite автомобиль.

крышка багажника туга

При наружной температуре около точки замерзания механизм открывания не всегда может автоматически поднять частично открытую крышку багажника.

- Отведите крышку багажника дальше вверх рукой.

### Сенсорное открывание багажника Easy Open не работает

- Easy Open работает только при выключенном зажигании.
- Почистить датчики в заднем бампере.
- Буксировочная скоба откидывается → стр. 264.
- На автомобиль дооснащен буксировочный крюк → стр. 264.

- Во время сильного дождя функцию Easy Open можно отключить, чтобы предотвратить ее случайное включение.

## Окна

### Открытие и закрытие окон



Рис. 71В двери водителя: кнопки передних и задних электростеклоподъемников

- ❶ Кнопки электрических стеклоподъемников.
- ❷ Сенсорное управление **ЗАДНИЙ** для активации работы задних электростеклоподъемников и удобного открывания и закрывания.
- ❸ Сенсорное управление для отключения кнопки электростеклоподъемников задних дверей и включения электрического замка для безопасности детей.

По умолчанию электрические стеклоподъемники передних дверей могут управляться с **ТОНН** → Рис. 71❶

Открытые окна: нажмите кнопку.  
Закройте окна: потяните кнопку.

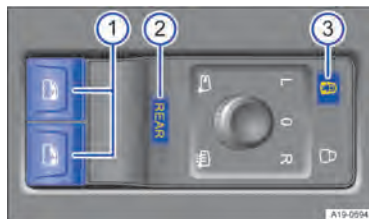
- задний**
- Нажмите сенсорную кнопку → Рис. 71❷ на короткое время, чтобы активировать работу электрических стеклоподъемников в **задний** двери. Лампа сенсорного управления загорается, когда активированы электрические стеклоподъемники задних дверей.
  - нажмите **ЗАДНИЙ** еще раз коротко коснитесь кнопки, чтобы активировать работу электрических стеклоподъемников **вперед** двери.

Если электрические стеклоподъемники задних стекол не работают после того, как операция была активирована, электрические стеклоподъемники передних дверей снова активируются примерно через десять секунд.



Нажмите кнопку —Рис. 713 сенсорное управление для отключения кнопок электростеклоподъемников задних дверей. Одновременно включается электрический замок для безопасности детей. Контрольная лампа на сенсорном управлении загорается желтым цветом, когда кнопки стеклоподъемников в задних дверях деактивированы и включена блокировка для безопасности детей.

Через несколько минут после выключения зажигания стеклоподъемниками можно управлять с помощью кнопок, при условии, что дверь водителя и дверь переднего пассажира не открыты.

#### Открытие и закрытие одним касанием

Открытие и закрытие одним касанием позволяет полностью открывать и закрывать окна. Для этого не нужно удерживать отдельные кнопки.

*Закрытие в одно касание:* кратковременно потяните кнопку соответствующего окна вверх во второе положение.

*Открытие в одно касание:* кратковременно нажмите кнопку соответствующего окна во второе положение.

*Останов функции в одно касание:* снова нажмите или потяните кнопку соответствующего окна.

#### Удобное открывание и закрывание

Нажмите и удерживайте кнопку **ЗАДНИЙ** сенсорное управление для активации удобного открывания и закрывания электрических стеклоподъемников во всех дверях. Индикатор функции сенсорного управления мигает, когда функция активирована. Все четыре окна теперь можно одновременно открыть или закрыть с помощью каждой из двух кнопок. 

Если электрические стеклоподъемники не работают после того, как была активирована функция комфортного открывания и закрывания, работа электрических стеклоподъемников

в передних дверях снова активируется примерно через десять секунд.

Нажмите и удерживайте кнопку **ЗАДНИЙ** еще раз кратковременно коснитесь элемента управления, чтобы отключить функцию.

Окна можно открывать и закрывать снаружи автомобиля ключом от автомобиля при **Выключенном** зажигании:

- Нажмите и удерживайте кнопку запираания или отпираания на ключе автомобиля.
- Удерживайте палец на датчике запираания в ручке двери в течение нескольких секунд, пока окна не закроются → стр. 75. Ключ от автомобиля также должен находиться в рабочем диапазоне.
- Чтобы прервать эту функцию, отпустите кнопку блокировки или разблокировки. **ИЛИ ЖЕ** уберите палец с датчика.

Действительный ключ от автомобиля должен находиться в непосредственной близости. Все поворотники будут мигать *однажды* как подтверждение того, что все окна были закрыты.

Настройки для удобства открывания можно настроить в **Средство передвижения** меню информационно-развлекательной системы.

#### ПРЕДУПРЕЖДЕНИЕ

Небрежное или неконтролируемое использование электрических стеклоподъемников может привести к серьезным травмам.

- Электрические стеклоподъемники следует открывать или закрывать только тогда, когда вы уверены, что в зоне их действия никого нет.
- Никогда не оставляйте детей или людей, нуждающихся в помощи, одних в автомобиле, когда автомобиль заперт. Окна больше нельзя открыть в экстренной ситуации.
- Всегда берите с собой все ключи от автомобиля каждый раз, когда покидаете автомобиль. Через несколько минут после выключения зажигания стеклоподъемниками можно управлять с помощью кнопок, при условии, что дверь водителя и дверь переднего пассажира не открыты.
- При перевозке детей на заднем многосеменном сиденье задние электростеклоподъемники всегда следует отключать с помощью кнопки

предохранительную кнопку, чтобы их нельзя было открыть или закрыть.

#### УВЕДОМЛЕНИЕ

Во время внезапных ливней вода может попасть в салон автомобиля через открытые окна и повредить автомобиль. Правильная работа элементов управления также не может быть гарантирована.

 Открытие и закрытие одним касанием, а также функция отката не будут работать при неисправности электростеклоподъемников. Сходите в квалифицированную мастерскую.

 Комфортное открывание и закрывание работает только тогда, когда активировано открывание и закрывание одним касанием для всех электрических стеклоподъемников.

### Функция откатывания электростеклоподъемников

Функция откатывания электрических стеклоподъемников может снизить риск получения травм при закрывании окон.

Если окно не может закрыться из-за того, что оно тугое или из-за препятствия, окно немедленно снова откроется → .

- Проверьте, почему окно не закрылось.
- Попробуйте снова закрыть окно.
- Если процесс закрытия окна будет снова прерван, функция отката будет отключена на несколько секунд.
- Если окно по-прежнему не может быть закрыто, оно останавливается на месте. Чтобы закрыть окно без функции отката, снова нажмите кнопку в течение нескольких секунд →

#### Закрывание окон без функции отката

- Попытайтесь снова закрыть окно в течение нескольких секунд, удерживая кнопку. Функция отката при этом деактивируется.

— Если процедура закрытия занимает больше нескольких секунд, функция отката снова активируется. Если оно по-прежнему жесткое или заблокировано, оно автоматически остановится и снова откроется.

— Обратитесь в специализированную мастерскую, если окно по-прежнему не закрывается.

#### ПРЕДУПРЕЖДЕНИЕ

Закрывание электрических стеклоподъемников без функции откатывания может привести к тяжелым травмам.

- Всегда осторожно закрывайте окно.
- Убедитесь, что никто не препятствует движению окна, особенно если окно закрывается, когда функция отката не активна.
- Функция отката не предотвращает прижатия пальцев или других частей тела к оконной раме и получения травм.

 Функция отката также активируется, если для закрывания окон используется функция комфортного закрывания на ключе от автомобиля.

### Исправление проблем

#### Открытие и закрытие в одно касание не работает

Открывание и закрывание одним касанием деактивируется, если 12-вольтовая аккумуляторная батарея автомобиля была отключена или разряжена, когда окна не были полностью закрыты. Функцию придется сбросить.

- Включите зажигание.
- Закройте все окна и двери.
- Поднимите кнопку стеклоподъемника и удерживайте ее в этом положении несколько секунд.
- Отпустите кнопку, затем снова потяните ее вверх и удерживайте в этом положении. Открытие и закрытие одним касанием теперь готово к работе.

Функцию в одно касание можно восстановить для отдельных окон или для нескольких окон одновременно.

Сенсорные панели не реагируют должным образом

Влага, грязь, жир и т. д. могут ограничивать работу сенсорной панели. Следите за тем, чтобы сенсорные панели всегда были чистыми и сухими.

## Руль

### Регулировка рулевого управления положение колеса



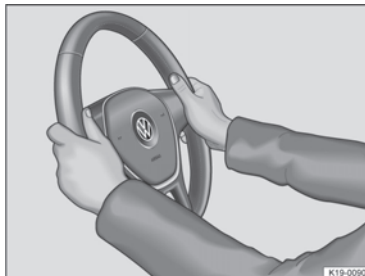

**Рис. 72**Под рулевым колесом в облицовке рулевой колонки: рычаг механической регулировки положения рулевого колеса.



**Рис. 73**На руле: 9 часов и 3 часа.

Отрегулируйте положение рулевого колеса **до** трогаться с места и только когда автомобиль стоит → .

- Нажмите рычаг вниз → **Рис. 72** 
- Отрегулируйте руль так, чтобы его можно было держать обеими руками за внешний край в позиции 9 часов и 3 часа слегка согнутыми руками → **Рис. 73**.

— Сильно нажмите на рычаг вверх, пока он не окажется заподлицо с облицовкой рулевой колонки → 

### ПРЕДУПРЕЖДЕНИЕ

Неправильное использование регулировки положения рулевого колеса и неправильная регулировка рулевого колеса могут привести к тяжелым или смертельным травмам.

- После регулировки рулевого колеса всегда перемещайте рычаг → [Рис. 721](#) вверх  твердо. Это предотвращает случайное перемещение рулевого колеса во время движения автомобиля.
- Никогда не регулируйте рулевое колесо во время движения автомобиля. Если вы решите, что регулировка необходима во время движения, безопасно остановите автомобиль и установите рулевое колесо в правильное положение.
- Рулевое колесо всегда должно быть направлено к груди, а не к лицу. Это гарантирует, что фронтальная подушка безопасности водителя обеспечит максимальную защиту в случае аварии.
- Во время вождения всегда держите обе руки на внешней стороне рулевого колеса в *позиции 9 часов и 3 часа*. → [Рис. 73](#) Это снижает риск получения травм при срабатывании фронтальной подушки безопасности водителя.
- Никогда не держите рулевое колесо в положении на 12 часов или каким-либо другим образом, например, за ступицу рулевого колеса. Если сработает передняя подушка безопасности водителя, вы можете получить тяжелые травмы рук, кистей и головы. <

## Сиденья и подголовник штампы

### Передние сиденья

#### Введение в тему

В следующем разделе описаны варианты регулировки передних сидений. Всегда следите за тем, чтобы ваше положение сидя было правильным → [стр. 34](#).

### ПРЕДУПРЕЖДЕНИЕ

Перед поездкой всегда устанавливайте передние сиденья в правильное положение и следите за тем, чтобы все пассажиры пристегнули ремни безопасности.

- Отодвиньте сиденье переднего пассажира как можно дальше назад.
- Отрегулируйте сиденье водителя так, чтобы расстояние между грудью и ступицей рулевого колеса составляло не менее 25 см. Отрегулируйте сиденье водителя, переместив его вперед или назад, чтобы вы могли нажимать на педали до пола, колени все еще были слегка согнуты, а расстояние до приборной панели в области колен составляло не менее 10 см. Если ваша сборка не позволяет выполнить это требование, вы должны обратиться в квалифицированную мастерскую, чтобы они могли внести необходимые изменения.
- Никогда не путешествуйте с сильно откинутой назад спинкой. Чем больше назад наклонена спинка сиденья, тем выше риск получения травмы из-за неправильной прокладки ремня безопасности или неправильного положения сидя.
- Никогда не путешествуйте со спинкой, наклоненной далеко вперед. При срабатывании передней подушки безопасности спинка сиденья может откинуться назад и нанести травму пассажирам на задних сиденьях.
- Вы всегда должны сидеть прямо, прижавшись спиной к спинке сиденья, если передние сиденья правильно отрегулированы. Не по-

располагайте какую-либо часть тела непосредственно или слишком близко к месту установки подушки безопасности.

### ПРЕДУПРЕЖДЕНИЕ

Неправильная регулировка сидений может привести к несчастным случаям и серьезным травмам.

- Регулируйте сиденья только на стоящем автомобиле. Сиденья могут неожиданно изменить положение, если вы попытаетесь изменить их положение во время движения автомобиля, что приведет к потере контроля над автомобилем. Кроме того, при регулировке сиденья принимается неправильное положение сиденья.
- Регулируйте высоту и наклон сиденья или перемещайте его вперед и назад только тогда, когда пространство вокруг сиденья чистое.
- Диапазон регулировки сидений не должен ограничиваться какими-либо предметами.
- Регулируйте угол наклона задних сидений или перемещайте сиденья вперед и назад только тогда, когда в зоне регулировки сидений никого нет.
- Места регулировки и фиксации сидений не должны быть загрязнены.

### ПРЕДУПРЕЖДЕНИЕ

Неправильное использование чехлов или защитных чехлов для сидений может привести к случайному срабатыванию электрических органов управления сиденьями и неожиданному движению передних сидений во время движения автомобиля. Вы можете потерять контроль над автомобилем. Это может привести к серьезным травмам и несчастным случаям. Кроме того, это может привести к повреждению электрических компонентов передних сидений.

- Никогда не прикрепляйте и не закрепляйте чехлы сидений или защитные коврики на элементах управления электрооборудованием.
- Не надевайте на сиденья чехлы или защитные чехлы, если только они не были специально одобрены для использования в автомобиле.

### ПРЕДУПРЕЖДЕНИЕ

Любые зажимы в автомобиле могут быть повреждены или случайно зажжены. Это может привести к серьезным ожогам и другим травмам.

- Перед регулировкой сидений обязательно убедитесь, что на подвижных частях сиденья или рядом с ними нет зажимки.

### УВЕДОМЛЕНИЕ

Острые края могут повредить сиденья.

- Не прикасайтесь к сиденьям предметами с острыми краями. Острые предметы, такие как молнии, заклепки на одежде или ремнях, могут повредить поверхности. Открытые застёжки-липучки также могут привести к повреждению.

## Механическая регулировка переднего сиденья

 Пожалуйста, обратитесь к  а также  **в начале главы на странице 93.**

Следующий раздел содержит описание всех возможных элементов управления. Количество органов управления может варьироваться в зависимости от версии сиденья.

Органы управления расположены зеркально для правого переднего сиденья.





**Рис. 74** На левом переднем сиденье: органы управления.

- ① Снимите вес со спинки и поверните маховик, чтобы отрегулировать ее.
- ② Переместите рычаг вверх или вниз, при необходимости несколько раз, чтобы отрегулировать высоту сиденья.
- ③ Потяните за рычаг, чтобы сдвинуть переднее сиденье вперед или назад. Переднее сиденье должно зафиксироваться после отпускания рычага!

- ④ Нажмите кнопку, чтобы отрегулировать подлокотники вверх или вниз.

Если подлокотник не используется, его можно поднять без нажатия кнопки.

- ⑤ Только для электрических сидений:

Поднимите ручку, чтобы сдвинуть подушку сиденья вперед или назад.

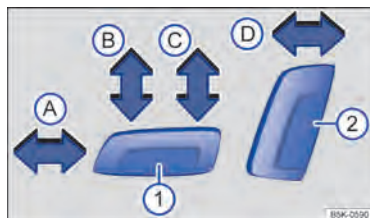

**Рис. 75** Включает переднее левое сиденье, регулирует переднее сиденье вперед или назад, регулирует высоту и наклон спинки и подушки сиденья.

- ① **A** Сдвигает сиденье вперед или назад.
- B** Регулирует угол наклона подушки сиденья.
- C** Поднимает или опускает сиденье.
- ② **D** Регулирует угол наклона спинки.

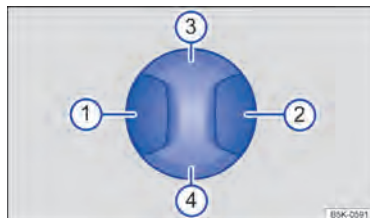

**Рис. 76** Включатель переднего левого сиденья: регулировка поясничная поддержка.

- ① Отрегулируйте изгиб поясничной опоры вперед.
- ② Отрегулируйте изгиб поясничной опоры назад.
- ③ Отрегулируйте изгиб поясничной опоры вверх.
- ④ Смещает изгиб поясничной опоры вниз.

### Электрическая регулировка переднего сиденья

📖 пожалуйста, обратитесь к ⚠️ также ① **в начале главы на странице 93.**

Органы управления расположены зеркально для правого переднего сиденья.

Сиденье может иметь комбинацию механического и электрического управления.



#### ПРЕДУПРЕЖДЕНИЕ

Небрежное или неконтролируемое использование передних сидений с электроприводом может привести к тяжелым травмам.

- Электрическая регулировка передних сидений также работает при выключенном зажигании. Никогда не оставляйте детей или людей, нуждающихся в помощи, одних в автомобиле.
- В случае возникновения аварийной ситуации остановите электрическую регулировку, нажав другой переключатель.



#### УВЕДОМЛЕНИЕ

Во избежание повреждения электрических компонентов передних сидений не вставляйте на сиденья колени и не нажимайте резко в одной точке на подушке и спинке сиденья.



Электрическая регулировка сиденья может быть невозможна, если уровень заряда 12-вольтовой аккумуляторной батареи автомобиля слишком низкий.



Включение электропривода прервет процедуру регулировки сиденья.

## Задние сиденья



### Введение в тему

В следующем разделе описаны варианты регулировки задних сидений. Всегда следите за тем, чтобы ваше положение сидя было правильным → стр. 35.



#### ПРЕДУПРЕЖДЕНИЕ

Всегда устанавливайте задние сиденья в правильное положение или складывайте их в вертикальное положение перед началом любой поездки и убедитесь, что все пассажиры пристегнули ремни безопасности.

- Заднее сиденье следует регулировать или складывать только тогда, когда автомобиль неподвижен, так как в противном случае заднее сиденье может неожиданно сдвинуться во время движения автомобиля. Кроме того, неправильное положение сидья принимается при регулировке или складывании сиденья.

- Риск серьезной травмы для пассажиров на задних сиденьях возрастает, если они сидят неровно из-за неправильного пристегивания ремней безопасности.
- Заднее сиденье следует регулировать или складывать только тогда, когда в зоне регулировки или на пути складывания никого нет.



#### ПРЕДУПРЕЖДЕНИЕ

Любые зажимы в автомобиле могут быть повреждены или случайно зажжены. Это может привести к серьезным ожогам и другим травмам.

- Перед регулировкой или складыванием сидений обязательно убедитесь, что на подвижных частях сиденья или рядом с ними нет зажимов.



#### ПРЕДУПРЕЖДЕНИЕ

Центральный подлокотник всегда должен быть сложен во время движения автомобиля, чтобы снизить риск получения травм.

- Центральное сиденье заднего многоместного сиденья никогда не должно использоваться со сложным центральным подлокотником ни взрослым, ни детям. Неправильное положение сидья может привести к тяжелым травмам.
- Никогда не перевозите взрослых или детей на центральном подлокотнике.



#### УВЕДОМЛЕНИЕ

- Предметы в багажном отделении могут быть повреждены при складывании заднего сиденья или его перемещении вперед или назад.
- Когда заднее сиденье сдвинуто вперед или сложено, в пространство между сиденьем и полом багажного отделения могут попасть предметы. Перед тем, как отодвинуть заднее сиденье назад, уберите из этого пространства все предметы или предметы.



#### УВЕДОМЛЕНИЕ

- Острые края могут повредить сиденья.
- Не прикасайтесь к сиденьям предметами с острыми краями. Острые предметы, такие как молнии, заклепки на одежде или ремнях, могут повредить поверхности.

Открытые застёжки-липучки также могут привести к повреждению.

## Складывание спинки заднего многоместного сиденья вперед и назад

📖 пожалуйста, обратитесь к ⚠️ также! в начале главы на странице 96.

Спинка заднего сиденья разделена. Каждую часть спинки заднего сиденья можно сложить, чтобы увеличить размер багажного отделения.



Рис. 778 спинке заднего сиденья: кнопка разблокировки.

### Складывание спинки заднего сиденья вперед

- Полностью опустите подголовник.
- Потяните за кнопку разблокировки → Рис. 771 одновременно сложите спинку заднего сиденья вперед.

Соответствующая секция спинки заднего сиденья разблокирована, когда вы видите красный маркировка → Рис. 772.

### Складывание спинки заднего сиденья

- Откиньте спинку заднего сиденья и плотно вставьте ее в защелку, пока она не зафиксируется на месте ⚠️.

Красная маркировка → Рис. 772 больше не должно быть видно.

### ⚠️ ПРЕДУПРЕЖДЕНИЕ

Если спинку заднего сиденья складывать вперед и назад без должной осторожности и внимания, можно получить травмы.

- Откидывая вперед спинку заднего сиденья, всегда следите за тем, чтобы на ее пути не было людей или животных.
- Никогда не складывайте спинку заднего сиденья вперед или назад во время движения автомобиля.
- Убедитесь, что ремень безопасности не защемлен и не поврежден при складывании спинки заднего сиденья.
- Всегда держите руки, пальцы, ступни или другие части тела на расстоянии от зоны поворота при складывании спинки заднего сиденья вперед и назад.
- Убедитесь, что спинка каждого заднего сиденья надежно зафиксирована, иначе ремни безопасности для задних сидений не обеспечат максимальной защиты. Это относится, в частности, к центральному заднему сиденью. Если сиденье занято, а соответствующая спинка заднего сиденья не зафиксировалась с защелкиванием, то пассажир и спинка заднего сиденья могут сместиться вперед в случае резкого торможения, маневра или во время аварии.
- Спинка заднего сиденья зафиксирована неправильно, если вы видите красную маркировку → Рис. 772. Всегда следите за тем, чтобы красная маркировка никогда не была видна, когда спинка заднего сиденья находится в вертикальном положении.
- Пассажиры (взрослые и дети) не должны пользоваться сиденьями, если спинка заднего сиденья сложена вперед или зафиксирована ненадежно.

### ! УВЕДОМЛЕНИЕ

Неконтролируемое или неосторожное складывание спинки заднего сиденья вперед и назад может привести к повреждению автомобиля или других объектов.

- Перед складыванием спинки заднего сиденья вперед обязательно отрегулируйте передние сиденья так, чтобы задние подголовники или подушки задних сидений ударились о передние сиденья.
- Прежде чем сложить спинку заднего сиденья, обязательно убедитесь, что на ее пути нет предметов.

## Подголовники

### Введение в тему

В следующем разделе описаны варианты регулировки и снятия подголовников. Всегда следите за правильным положением сидя → стр. 35.

Каждое сиденье оборудовано подголовником. Задний центральный подголовник (в зависимости от комплектации автомобиля) предназначен исключительно для использования с центральным сиденьем на многорядном заднем сиденье. Поэтому не следует устанавливать этот подголовник в любом другом положении.

На стержнях подголовников имеются выемки, которые позволяют им фиксироваться в разных положениях. Только правильно установленные подголовники могут войти в пазы в области регулировки. Для предотвращения случайного снятия подголовников после установки вверху и внизу зоны регулировки установлены упоры.

#### Правильная регулировка подголовника

Отрегулируйте подголовник так, чтобы его верхний край находился на одной высоте с макушкой головы, но не ниже уровня глаз. Расположите затылок как можно ближе к подголовнику.

#### Регулировка подголовника для невысоких людей

Полностью опустите подголовник, даже если голова окажется под верхним краем подголовника. Между подголовником и спинкой в самом нижнем положении может быть небольшой зазор.

#### Регулировка подголовника для высоких людей

Поднимите подголовник до упора.

#### ПРЕДУПРЕЖДЕНИЕ

Вождение без подголовников или с неправильно отрегулированными подголовниками повышает риск тяжелых или смертельных травм в случае аварии или резкого маневра вождения или торможения.

- Если сиденье занято, необходимо правильно установить и отрегулировать подголовник для этого сиденья.
- Каждый пассажир транспортного средства должен отрегулировать подголовник в соответствии со своим телосложением, чтобы снизить риск травм шеи при аварии. По возможности верхний край подголовника должен быть на уровне макушки головы, но не ниже уровня глаз. Расположите затылок посередине и как можно ближе к подголовнику.
- Никогда не регулируйте подголовник во время движения автомобиля.

#### УВЕДОМЛЕНИЕ

При снятии или установке подголовников следите за тем, чтобы они не ударились о крышу, спинку переднего сиденья или другие части автомобиля. Это предотвратит возникновение повреждений.

## Регулировка подголовников

📖 Пожалуйста, обратитесь к ⚠️ в также ❶ в начале главы на странице 98.



Рис. 78 Подголовник переднего сиденья: регулировка.

### Регулировка высоты переднего подголовника

— При нажатии → Рис. 781 кнопки сдвиньте подголовник вверх или вниз в направлении, указанном стрелками.

Подголовник должен надежно зафиксироваться в верхнем положении или другом промежуточном положении. В самом нижнем положении, когда штифт полностью вставлен в направляющую, подголовник не входит в зацепление со стойкой.

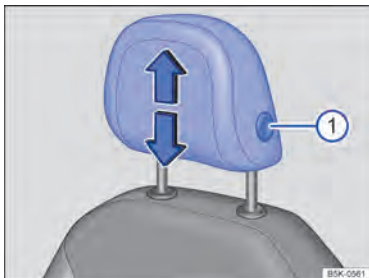

Рис. 79 Подголовник заднего сиденья: регулировка.

## Регулировка высоты заднего подголовника

— При нажатии на кнопку → Рис. 791 ⓪ если При необходимости сдвиньте подголовник вверх или вниз в направлении, указанном стрелками.

Подголовник должен надежно зафиксироваться. <

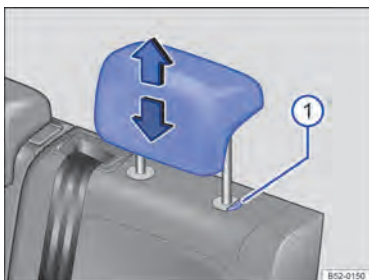
## Снятие и установка подголовников

📖 Пожалуйста, обратитесь к ⚠️ в также ❶ в начале главы на странице 98.



Рис. 80 Передний подголовник: снятие.

### Снятие передних подголовников

- При необходимости опустите подголовник.
- Для освобождения нажмите кольцо вокруг стержня подголовника вниз → Рис. 801 ⓪
- Вытяните подголовник в направлении стрелки → Рис. 802 . ⓪

### Установка передних подголовников

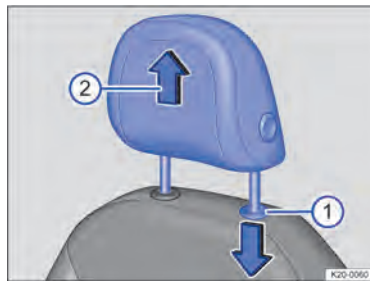
- Правильно расположите подголовник над направляющими подголовника, а затем вставьте в направляющие соответствующей спинки сиденья.
- Надвите на подголовник вниз, пока направляющие штифты не встанут на место.

— Отрегулируйте подголовник так, чтобы можно было принять правильное сидячее положение.



Рис. 81 Подголовник заднего сиденья: снятие.

### Снятие задних подголовников

- При необходимости отрегулируйте спинку так, чтобы можно было снять подголовник.
- Поднимите подголовник до упора.
- Полностью выдвиньте подголовник, одновременно нажимая кнопку → Рис. 811.

### Установка задних подголовников

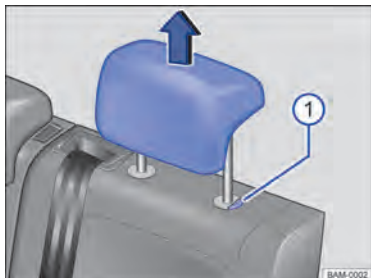
- Освободите спинку заднего сиденья и слегка сложите спинку вперед.
- Правильно расположите подголовник над направляющими подголовника, а затем вставьте в направляющие соответствующей спинки сиденья.
- Нажмите и удерживайте кнопку → Рис. 811 и опустите подголовник.
- Откиньте спинку заднего сиденья и дайте ей надежно зафиксироваться.
- Отрегулируйте подголовник так, чтобы можно было принять правильное сидячее положение.

## Функции сиденья

### Центральный подлокотник



Рис. 82 Задний откидной центральный подлокотник (иллюстрация).

#### Задний центральный подлокотник

В спинке среднего сиденья заднего многоместного сиденья может быть откидной центральный подлокотник.

- *Сложить его:* потяните петлю в направлении стрелки → Рис. 82.
- *Сложить его обратно:* откиньте центральный подлокотник вверх в направлении, противоположном стрелке → Рис. 82 и вдавите его в спинку сиденья до упора.

Не используйте среднее сиденье заднего многоместного сиденья для перевозки пассажиров, когда центральный подлокотник сложен.

### **!** ПРЕДУПРЕЖДЕНИЕ

Задний центральный подлокотник всегда должен быть сложен во время движения автомобиля, чтобы снизить риск получения травмы.

- Центральное сиденье заднего многоместного сиденья никогда не должно использоваться со сложенным центральным подлокотником ни взрослым, ни детям. Неправильное положение сиденья может привести к тяжелым травмам.

## Функция памяти



**Рис. 83** На внешней стороне сиденья водителя: память кнопки.

### Кнопки памяти

Кнопки памяти можно использовать для сохранения и вызова настроек сиденья водителя и наружных зеркал.

#### Сохранение настроек сиденья водителя и наружных зеркал для движения вперед

- Включите электронный стояночный тормоз.
- Поставить коробку передач на нейтраль.
- Включите зажигание.
- Отрегулировать водительское сиденье и наружные зеркала.
- Нажмите **SET** кнопку дольше одной секунды → **Рис. 83**.
- Нажмите нужную кнопку памяти в течение примерно 10 секунд. Звуковой сигнал подтверждает, что настройки сохранены.

#### Сохранение настроек наружного зеркала заднего вида переднего пассажира для движения задним ходом

- Включите электронный стояночный тормоз.
- Поставить коробку передач на нейтраль.
- Включите зажигание.
- Нажмите нужную кнопку памяти → **Рис. 83**.
- Выбрать заднюю передачу.
- Отрегулируйте наружное зеркало со стороны переднего пассажира так, чтобы, например, был хороший обзор бордюра.

Настройки положения зеркала будут сохранены автоматически и привязаны к ключу от автомобиля, который использовался для отпирания автомобиля.

Доступ к настройкам сиденья водителя и наружных зеркал заднего вида

- Когда автомобиль стоит, зажигание выключено и одна дверь автомобиля открыта, кратковременно нажмите соответствующую кнопку памяти. Примерно через 10 минут сохраненные позиции могут *больше никогда* регулироваться автоматически. Процесс настройки отменяется при повторном нажатии одной из кнопок памяти.

**ИЛИ ЖЕ:** при закрытой двери водителя или включенном зажигании нажмите и удерживайте соответствующую кнопку памяти, пока не будет достигнуто сохраненное положение.

Наружное зеркало переднего пассажира автоматически оставит положение заднего хода, если автомобиль движется вперед со скоростью не менее 15 км/ч (10 миль/ч) или если вы повернете поворотную ручку наружного зеркала из положения **р** положение и в другое положение.



Если дверь водителя открывается позже, чем примерно через 10 минут после отпирания автомобиля, сиденье водителя и наружные зеркала заднего вида не регулируются автоматически.

### Удобная функция входа

Когда водительская дверь открыта, сиденье водителя автоматически перемещается в положение, облегчающее посадку и высадку из автомобиля.

Сиденье водителя возвращается в исходное положение автоматически, как только закрывается дверь водителя и включается зажигание.

Вы можете включать и выключать функцию удобного входа в информационно-развлекательной системе.

## Функция массажа



**Рис. 84В** нижней части сиденья водителя: кнопка функции массажа.

Когда функция массажа выключена, поясничная опора перемещается и массирует поясничную область.

Кривизна поясничной опоры (интенсивность массажа) может индивидуально регулироваться на трех уровнях во время работы повторным нажатием соответствующего переключателя.  
→ стр. 95.

### Включение или выключение функции массажа

Для включения нажмите кнопку **(M)** на сенсорной панели сиденья. Чтобы выключить, нажмите кнопку **(M)** еще раз.

Функция массажа отключается автоматически примерно через десять минут.

### **!** ПРЕДУПРЕЖДЕНИЕ

Неправильное использование функций сиденья может привести к серьезным травмам.

- Всегда принимайте правильное положение сиденья перед тем, как начать движение, и сохраняйте это положение на протяжении всей поездки. Это касается и всех пассажиров.
- Включайте и выключайте функцию массажа только на стоящем автомобиле.
- Держите руки, пальцы, ноги и другие части тела подальше от движущихся частей сиденья и диапазона регулировки.

## Огни

### Поворотники

#### Включение и выключение поворотников



**Рис. 85** С левой стороны руля

колонка: рычаг поворотников и дальнего света.

— Включите зажигание.

— Переведите рычаг указателя поворота и дальнего света из среднего положения в следующее положение → **Рис. 85**:

- **(A)** Сигнал поворота направо →.
- **(B)** Сигнал левого поворота ←.

— Верните рычаг указателя поворота и дальнего света в исходное положение, чтобы выключить сигнал поворота.

Если звуковой сигнал не звучит при включении указателя поворота, обратитесь в специализированный сервисный центр и проверьте автомобиль.

### Удобный поворотник

Чтобы включить удобный указатель поворота, нажмите рычаг указателя поворота и дальнего света вверх или вниз до точки, где вы встретите сопротивление, а затем отпустите рычаг. Сигнал поворота мигает три раза.

Для отключения указателя поворота немедленно переместите рычаг в противоположном направлении до точки нажатия, а затем отпустите его.



Комфортный указатель поворота можно активировать и деактивировать в настройках автомобиля в информационно-развлекательной системе → стр. 31.



#### ПРЕДУПРЕЖДЕНИЕ

Неправильное использование сигналов поворота, неиспользование сигналов поворота или забывание выключить сигнал поворота могут сбить с толку других участников дорожного движения. Это может привести к несчастным случаям и серьезным травмам.

- Всегда своевременно включайте сигнал поворота при смене полосы движения и выполнении обгона или поворота.
- Всегда выключайте сигнал поворота после завершения смены полосы движения, обгона или поворота.



Аварийная сигнализация работает и при выключенном зажигании.

→ стр. 66.

## Освещение автомобиля

### Включение и выключение света



**Рис. 86**Рядом с рулем: сенсорная панель для включения наружного освещения.

#### Включение света

— Включите зажигание.

— Прикасайтесь к кнопке столько раз, сколько требуется, пока не загорятся соответствующие индикаторные лампы.



Фары ближнего света включены. Индикаторная лампа загорается зеленым цветом.

#### AUTO

Автоматическое включение фар: ближний свет включается или выключается в зависимости от уровня яркости → , → стр. 44.



Габаритные огни включены, контрольная лампа горит зеленым цветом. Функция автоматического включения фар активируется, начиная со скорости примерно 10 км/ч (6 миль/ч).

- Свет выключен. Функция автоматического включения фар активируется при скорости около 10 км/ч (6 миль/ч) или при прохождении расстояния около 100 м (0,062 мили).

#### Выключение света

— Выключите зажигание.

#### AUTO

Ориентировочное освещение можно включить → стр. 109.



Включены габаритные огни или непрерывный стояночный свет с обеих сторон автомобиля. Индикаторная лампа загорается зеленым цветом.

- Свет выключен.

#### Дневные ходовые огни

Дневные ходовые огни могут улучшить видимость автомобиля в дорожном движении в дневное время и включаются при каждом включении зажигания (при обнаружении яркости).



#### ПРЕДУПРЕЖДЕНИЕ

Аварии и серьезные травмы могут произойти, если дороги недостаточно освещены, а другие участники дорожного движения плохо видят автомобиль или вообще не видят его.

- Легкие вспомогательные системы обеспечивают только поддержку; водитель несет ответственность за правильное включение фар автомобиля.
- Всегда включайте ближний свет фар, если темно, идет дождь или плохая видимость.

### ПРЕДУПРЕЖДЕНИЕ

Габаритные огни или дневные ходовые огни недостаточно яркие, чтобы освещать дорогу впереди и чтобы другие участники дорожного движения могли вас видеть.

- Всегда включайте ближний свет фар, если темно, идет дождь или плохая видимость.
- Задние фонари не включаются вместе с дневными ходовыми огнями. Если задние фонари не включены, автомобиль может быть не виден другим участникам дорожного движения в темное время суток, в дождь или в условиях плохой видимости.

### ПРЕДУПРЕЖДЕНИЕ

Функция автоматического включения **AUTO** фар включает и выключает фары ближнего света только при изменении уровня яркости.

- Включите ближний свет вручную, если этого требуют погодные условия, например, в случае тумана.

 При включении задней передачи включаются поворотные огни с обеих сторон автомобиля, чтобы обеспечить лучшее освещение окружающего пространства при маневрировании.

### Включение и выключение заднего противотуманного фонаря

Задний противотуманный фонарь можно включить только при включенном зажигании → стр. 103:

— **Включение заднего противотуманного фонаря:** нажмите кнопку . Индикаторная лампа в кнопке загорается. Контрольная лампа также горит желтым цветом на комбинации приборов.

— Нажмите кнопку еще раз, чтобы выключить задний противотуманный фонарь.

 Если задний противотуманный фонарь включен при выключенных фарах, **OFF** выключенных габаритных огней или включенной автоматике

передние фары **AUTO**, фары ближнего света будет включаться независимо от уровня окружающего освещения.



В автомобилях с установленным на заводе

**буксировочная скоба:** задний противотуманный фонарь автомобиля не включается, если к автомобилю электрически подключен прицеп с задним противотуманным фонарем.

### Включение и выключение плохой погоды

Плохое погодное освещение позволяет водителю улучшить освещение дороги в условиях плохой видимости.

Освещение плохой погоды можно включить только при включенном зажигании:

— **Включение плохой погоды:** Нажмите кнопку →  103. Индикатор в кнопке загорится зеленым цветом. Кроме того, на несколько секунд загорается контрольная лампа в комбинации приборов.

— Нажмите кнопку еще раз, чтобы выключить освещение для плохих погодных условий.



Если свет плохой погоды включен с выключенными огнями **OFF** выключатель бортовые огни  или включенный автомат-IC фары **AUTO**, ближний свет фар-освещение также будет включаться независимо от уровня внешней освещенности.

### Световые функции

#### Боковые огни

Когда боковые огни  включены, обе фары загораются вместе с габаритными огнями вместе с частями блоков задних фонарей, подсветкой номерного знака и кнопками на приборной панели. Автоматические фары включаются, начиная со скорости примерно 10 км/ч (6 миль/ч).

### Автоматические фары AUTO

Когда функция автоматического включения фар включена, освещение автомобиля, а также подсветка приборов и переключателей включаются при следующих условиях.

- Датчик освещенности обнаружил темноту.
- Стеклоочистители были включены в течение продолжительного периода времени.

Когда освещение включено, контрольная лампа загорается желтым цветом.

Функция автоматического включения фар служит скорее вспомогательным средством и не всегда способна предусмотреть все дорожные ситуации.

В автомобилях с соответствующим уровнем оснащения время включения автоматических фар можно установить в настройках автомобиля в информационно-развлекательной системе → стр. 31.

### Угловой свет

При включении ближнего света при медленном повороте или движении по очень крутым поворотам включается поворотный свет.

### Динамический поворотный свет

Динамическое освещение поворотов обеспечивает оптимальное освещение дороги. Динамическое освещение поворотов работает только при включенной функции автоматического включения фар и на скорости выше примерно 10 км/ч (6 миль/ч).

### Акустические предупреждения, если свет не выключен

Когда зажигание выключено и дверь водителя открыта, звуковые предупреждения будут звучать при следующих условиях:

- Если стояночный свет включен.
- Если габаритные огни включены.

Когда выходное освещение (функция «Возвращение домой») включено, звуковой сигнал не подается в качестве напоминания о том, что при выходе из автомобиля свет все еще включен.

### Включение и выключение дальнего света



Рис. 87 С левой стороны руля

колонка: рычаг поворотников и дальнего света.

- Включить зажигание и ближний свет.
- Переведите рычаг указателя поворота и дальнего света из среднего положения в следующее положение — Рис. 87:

- **A** Дальний свет включен.
- **B** Включите мигалку фар или выключите дальний свет. мигалка фар горит до тех пор, пока дергается рычаг.

При включении дальнего света или указателя поворота фар на комбинации приборов загорается синяя контрольная лампа.

### Управление дальним светом

В зависимости от комплектации автомобиля также может быть доступно расширенное управление дальним светом → стр. 105, → стр. 107.

### ПРЕДУПРЕЖДЕНИЕ

Неправильное использование дальнего света фар может привести к аварии и серьезным травмам, поскольку дальний свет фар может отвлекать и ослеплять других участников дорожного движения.

### Управление дальним светом

Система управления дальним светом автоматически выключает фары при встречных транспортных средствах и транспортных средствах.

обнаруживаются автомобили, движущиеся впереди. Управление дальним светом обычно также распознает освещенные области, такие как города, и отключает дальний свет при проезде через них.

В рамках системы управление дальним светом автоматически включает или выключает дальний свет в зависимости от окружающих и дорожных условий и скорости движения → .

### Включение управления дальним светом

- Включите зажигание и автоматическое включение **AUTO**.
- Кратковременно нажмите рычаг указателя поворота и дальнего света вперед из исходного положения.

При включении управления дальним светом на дисплее комбинации приборов загорается контрольная лампа. Когда включено управление дальним светом, на комбинации приборов загорается синяя контрольная лампа.

### Выключение управления дальним светом

- Выключите автоматические фары **AUTO**
- **ИЛИ ЖЕ:** управление дальним светом включено и активно: потяните назад рычаг указателя поворота и дальнего света.
- **ИЛИ ЖЕ:** управление дальним светом включено и **нет** активен: коснитесь рычага указателя поворота и дальнего света вперед, чтобы включить ручной дальний свет. Потяните назад рычаг указателя поворота и дальнего света, чтобы при необходимости выключить ручной дальний свет.
- **ИЛИ ЖЕ:** выключите зажигание.

### Системные ограничения

Дальний свет необходимо выключать вручную при следующих условиях, так как он вовремя или не выключается системой управления дальним светом:

- В плохо освещенных городах, которые система не может распознать как города.
- На плохо освещенных улицах, где есть светоотражающие знаки.
- Другие участники дорожного движения с недостаточным освещением, такие как пешеходы, велосипедисты.

- В крутых поворотах, на крутых гребнях холмов или на неровностях дороги, или когда встречный транспорт наполовину скрыт.
- При встречном движении на улицах с центральным шлагбаумом, когда водитель может хорошо видеть за центральным шлагбаумом, например, водители грузовиков.
- В тумане, снегу или сильном дожде.
- В условиях вздутия пыли или песка.

- Повреждение лобового стекла в поле зрения камеры.
- Если поле зрения камеры покрыто конденсатом, грязью, наклейкой, снегом или льдом.
- Если камера неисправна или прервано электропитание.

### ПРЕДУПРЕЖДЕНИЕ

Не позволяйте дополнительным удобствам, обеспечиваемым управлением дальним светом, соблазнить вас на какой-либо риск во время вождения. Система не заменяет полную концентрацию водителя.

- Всегда проверяйте фары самостоятельно и регулируйте их в соответствии с преобладающими условиями освещения, видимости и дорожного движения.
- Управление дальним светом может быть не в состоянии правильно распознать все дорожные ситуации и может работать неправильно в определенных ситуациях.
- Если поле зрения камеры загрязнено, закрыто или повреждено, функция управления дальним светом может быть нарушена. Это также относится к изменениям в системе освещения автомобиля, например, при установке дополнительных фар.

### УВЕДОМЛЕНИЕ

Пожалуйста, соблюдайте следующие пункты, чтобы не нарушать правильную работу системы:

- Регулярно очищайте поле зрения камеры и очищайте его от снега и льда.
- Не закрывайте поле зрения камеры.

- Регулярно проверяйте область ветрового стекла, которая находится в поле зрения камеры, на наличие повреждений.

## Расширенное управление дальним светом

Усовершенствованное управление дальним светом обеспечивает максимальное освещение дороги и ее обочин. В то же время она предотвращает ослепление движущихся впереди или встречных транспортных средств. Система использует камеру для обнаружения других участников дорожного движения с самосветом и их расстояния до вашего автомобиля, а также целенаправленно деактивирует области в пределах распределения света. Если система больше не может предотвратить ослепление других участников дорожного движения, дальний свет полностью выключается. Усовершенствованное управление дальним светом обычно также распознает освещенные области, такие как города, и отключает дальний свет при проезде через них.

В рамках системы управление дальним светом автоматически включает или выключает дальний свет в зависимости от окружающих и дорожных условий и скорости движения — .

Расширенное управление дальним светом можно активировать и деактивировать в настройках автомобиля в информационно-развлекательной системе → стр. 31.

### Включение расширенного управления дальним светом

- Включите зажигание и автоматическое включение **AUTO**.
- Кратковременно нажмите рычаг указателя поворота и дальнего света вперед из исходного положения.

При включении управления дальним светом на дисплее комбинации приборов загорается контрольная лампа. Когда включено управление дальним светом, на комбинации приборов загорается синяя контрольная лампа.

### Отключение расширенного управления дальним светом

- Выключите автоматические фары **AUTO**

— **ИЛИ ЖЕ:** управление дальним светом включено и активно: потяните назад рычаг указателя поворота и дальнего света.

— **ИЛИ ЖЕ:** управление дальним светом включено и **нет** активен: коснитесь рычага указателя поворота и дальнего света вперед, чтобы включить ручной дальний свет. Потяните назад рычаг указателя поворота и дальнего света, чтобы при необходимости выключить ручной дальний свет.

— **ИЛИ ЖЕ:** выключите зажигание.

### Системные ограничения

Дальний свет необходимо выключать вручную при следующих условиях, так как он вовремя или не выключается системой управления дальним светом:

- В плохо освещенных городах, которые система не может распознать как города.
- На плохо освещенных улицах, где есть светоотражающие знаки.
- Другие участники дорожного движения с недостаточным освещением, такие как пешеходы, велосипедисты.
- В крутых поворотах, на крутых гребнях холмов или на неровностях дороги, или когда встречный транспорт наполовину скрыт.
- При встречном движении на улицах с центральным шлагбаумом, когда водитель может хорошо видеть за центральным шлагбаумом, например, водители грузовиков.
- В тумане, снегу или сильном дожде.
- В условиях вздутия пыли или песка.

- Повреждение лобового стекла в поле зрения камеры.
- Если поле зрения камеры покрыто конденсатом, грязью, наклейкой, снегом или льдом.
- Если камера неисправна или прервано электропитание.

### ПРЕДУПРЕЖДЕНИЕ

Не позволяйте дополнительным удобствам, обеспечиваемым управлением дальним светом, соблазнить вас на какой-либо риск во время вождения. Система не заменяет полную концентрацию водителя.

- Всегда проверяйте фары самостоятельно и регулируйте их в соответствии с преобладающими условиями освещения, видимости и дорожного движения.
- Управление дальним светом может быть не в состоянии правильно распознать все дорожные ситуации и может работать неправильно в определенных ситуациях.
- Если поле зрения камеры загрязнено, закрыто или повреждено, функция управления дальним светом может быть нарушена. Это также относится к изменениям в системе освещения автомобиля, например, при установке дополнительных фар.

**!** УВЕДОМЛЕНИЕ

Пожалуйста, соблюдайте следующие пункты, чтобы не нарушать правильную работу системы:

- Регулярно очищайте поле зрения камеры и очищайте его от снега и льда.
- Не закрывайте поле зрения камеры.
- Регулярно проверяйте область ветрового стекла, которая находится в поле зрения камеры, на наличие повреждений.

**Включение и выключение парковочных огней**



**Рис. 88С** левой стороны рулевой колонки: рычаг указателя поворота и дальнего света.

**Включение габаритных огней с одной стороны автомобиля**

При включенных габаритных огнях фара с габаритным огнем и части хвоста

световой кластер на соответствующей стороне автомобиля загорается.

- Выключите зажигание.
- Переведите рычаг указателя поворота и дальнего света из среднего положения в следующее положение → **Рис. 88:**
  - **А** Правый стояночный свет включен на.
  - **Б** Левый стояночный свет включен на.

**Постоянный стояночный свет с обеих сторон автомобиля**

Загораются обе фары вместе с габаритными огнями, а также части блоков задних фонарей, если включен постоянный стояночный свет с обеих сторон автомобиля:

- Включите стояночные огни.
- Выключите зажигание.
- Заприте автомобиль снаружи.

**Автоматическое отключение габаритных огней и габаритных огней**

Автомобиль обнаружит разряженную 12-вольтовую аккумуляторную батарею и своевременно выключит габаритные огни или стояночные огни, чтобы можно было активировать систему привода автомобиля, однако это произойдет не ранее чем через два часа.

Если заряда аккумуляторной батареи недостаточно для того, чтобы габаритные огни или габаритные огни оставались включенными в течение двух часов, 12-вольтовая аккумуляторная батарея автомобиля может разрядиться настолько, что система привода автомобиля больше не сможет активироваться.

**! ПРЕДУПРЕЖДЕНИЕ**

Аварии и серьезные травмы могут произойти, если автомобиль припаркован без достаточного освещения, так как другие участники дорожного движения могут плохо видеть автомобиль или вообще не видеть его.

- Всегда паркуйте автомобиль безопасно и с достаточным освещением. Соблюдайте применимое местное законодательство.
- Если освещение автомобиля требуется на несколько часов, по возможности включите правый или левый стояночный свет. Активация

продолжительность одностороннего стояночного огня обычно в два раза больше продолжительности стояночного огня с обеих сторон.

## Входное и выходное освещение (ориентировочное освещение)

Освещение входа и выхода освещает пространство, непосредственно окружающее автомобиль, когда вы садитесь в автомобиль или выходите из него в темноте.

Освещение входа и выхода регулируется автоматически датчиком освещенности.

### Включение освещения входа

— Отпирание автомобиля при включенной функции автоматического управления фарам и обнаружении датчиком света **темнота**.

### Выключение освещения входа

— Автоматически после задержки выключения.

— **ИЛИ ЖЕ**заблокировать автомобиль.

— **ИЛИ ЖЕ**нажимайте выключатель освещения столько раз, сколько необходимо, пока настрой **OFF** отображается в комбинация приборов.

— **ИЛИ ЖЕ**включить зажигание.

### Включение освещения на выходе

— Выключите зажигание.

Выходное освещение включается при включении автоматического управления фар **AUTO** обнаружении датчиком света **темнота**.

The *задержка выключения* начинается, когда закрывается последняя дверца замка или крышка багажника.

### Выключение освещения на выходе

— Автоматически по истечении установленной задержки выключения.

— **ИЛИ ЖЕ**автоматически, если дверь автомобиля или крышка багажника открываются примерно через 30 секунд после включения.

— **ИЛИ ЖЕ**нажимайте выключатель освещения столько раз, сколько необходимо, пока настрой **OFF** отображается в комбинация приборов.

— **ИЛИ ЖЕ**включить зажигание.

### Регулировка входного и выходного освещения

Задержку выключения можно настроить, а функцию активировать или деактивировать в настройках автомобиля в информационно-развлекательной системе.

→ стр. 31.

В зависимости от комплектации поведение внешнего освещения можно настроить в настройках автомобиля в информационно-развлекательной системе.

Можно выбрать между двумя дисплеями стратегии в **Комфортные настройки освещения** меню:

— Классическое освещение входа и выхода.

Окружающее освещение, фары и блоки задних фонарей включаются и выключаются одновременно.

— Динамическое освещение входа и выхода.

Окружающее освещение, фары и блоки задних фонарей включаются и выключаются динамически, а в некоторых случаях и с анимацией.

## Корректор фар







Рис. 89В информационно-развлекательной системе: сенсорный ползунок для регулировки корректора фар.

Корректор фар можно использовать для регулировки светового конуса фар ближнего света в соответствии с уровнем загрузки автомобиля. Это дает водителю наилучший обзор и означает, что встречный транспорт не будет ослеплен —

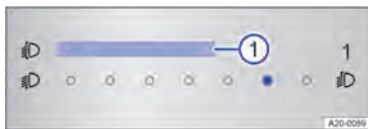
В зависимости от комплектации автомобиля угол наклона фар можно отрегулировать в информационно-развлекательной системе → Рис. 89.

## Ручной корректор фар

Регулировка с помощью сенсорного ползушка в информационно-развлекательной системе:

- Коснитесь  функциональная кнопка.
- Коснитесь  функциональная кнопка для открыть пункт меню **Корректор фар**  
→ Рис. 89 

— Коснитесь нужной позиции (например, уровень загрузки автомобиля).

### Настройки в

Информационно-развлекательная система

система	
0	Заняты передние сиденья и багажное отделение пустой.
2	Все места заняты, багажное отделение пусто. Все сиденья заняты, багажное отделение полностью загружен.
4	Буксировка прицепа с малой нагрузкой на дышло.
6	Занято только сиденье водителя и полностью загруженный багажный отсек. Буксировка прицепа с максимальной нагрузкой на дышло.

### Динамический корректор фар

Корректор фар нельзя отрегулировать вручную, если автомобиль оснащен системой динамического корректора фар. Диапазон света фар автоматически адаптируется к степени загрузки автомобиля, как только фары включаются.

→ 

#### ПРЕДУПРЕЖДЕНИЕ

Тяжелые предметы в автомобиле могут ослеплять фары и отвлекать других участников дорожного движения. Это может привести к несчастным случаям и серьезным травмам.

- Световой конус всегда должен быть отрегулирован в соответствии с уровнем загрузки автомобиля, чтобы не ослеплять других участников дорожного движения.

#### ПРЕДУПРЕЖДЕНИЕ

Отказ или неисправность динамического корректора фар может привести к тому, что фары ослепят или отвлекут внимание других участников дорожного движения. Это может привести к несчастным случаям и серьезным травмам.

- Регулятор корректора фар следует как можно скорее проверить в специализированной мастерской.

## Переключение фар для выезда за границу (режим поездки)

Если вам приходится управлять автомобилем с правосторонним управлением в стране с левосторонним управлением или наоборот, ближний свет автомобилей с усовершенствованным управлением дальним светом или динамическим поворотным светом может ослеплять встречный транспорт.

→ стр. 107, → стр. 104. По этой причине корректировку фар автомобилей с этим оборудованием можно регулировать в информационно-развлекательной системе в Настройки автомобиля меню (режим движения) → стр. 31. Регулировка фар не требуется на автомобилях без расширенного управления дальним светом и без динамического освещения поворотов.

 Режим путешествия можно использовать только в течение короткого периода времени. Пожалуйста, обратитесь в квалифицированную мастерскую для постоянного преобразования. Volkswagen рекомендует использовать для этой цели дилерский центр Volkswagen.

## Исправление проблем

### Лампа указателя поворота

Индикаторная лампа мигает зеленым цветом.

Если сигнал поворота на автомобиле вышел из строя, контрольная лампа начнет мигать в два раза быстрее.

- Проверьте освещение и при необходимости замените соответствующую лампочку → стр. 295.



— Если неисправность не устранена, обратитесь к квалифицированному специалисту.  
магазин.

#### Контрольная лампа указателя поворота прицепа

Индикаторная лампа мигает зеленым цветом.

Контрольная лампа гаснет, если перестают работать сигнал поворота прицепа или все фонари прицепа.

— Проверьте освещение и при необходимости замените соответствующую лампочку → стр. 295.

— Если неисправность сохраняется, обратитесь в специализированный сервисный центр.

#### Не работает наружное освещение привода

Индикаторная лампа загорается желтым цветом.

Освещение автомобиля не работает частично или полностью.

— Проверьте освещение и при необходимости замените соответствующую лампочку → стр. 295.

— Если неисправность сохраняется, обратитесь в специализированный сервисный центр.

#### Неисправность датчика дождя и света

Индикаторная лампа загорается желтым цветом.

В положении переключателя свет **AUTO** освещение автомобиля не включается и не выключается автоматически.

— Выключить и включить зажигание.

— Если неисправность сохраняется, обратитесь в специализированный сервисный центр.

#### Динамический поворотный свет

В автомобилях с выбором профиля вождения выбранный профиль вождения может повлиять на поворотное движение фар.

Соответствующий дисплей появляется в комбинации приборов, если есть неисправность динамического освещения поворотов. Сходите в квалифицированную мастерскую.

#### Сенсорные панели не реагируют должным образом

Влага, грязь, жир и т. д. могут ограничивать работу сенсорной панели. Следите за тем, чтобы сенсорные панели всегда были чистыми и сухими.

## Внутреннее освещение

### Освещение приборов и выключателей

Яркость подсветки приборов и переключателей, а также базовый уровень яркости проекционного дисплея можно отрегулировать в настройках автомобиля в информационно-развлекательной системе.  
→ стр. 31.

Настройка яркости автоматически регулируется в соответствии с изменяющимися условиями освещения в автомобиле.

Когда функция автоматического включения **AUTO** включена, датчик включает ближний свет и освещение в приборной панели и автоматически включается и выключается в зависимости от уровня внешней освещенности.

### Внутреннее освещение и лампы для чтения, фоновое освещение



Рис. 90В потолочной консоли: сенсорные лампы для чтения.

Коснитесь соответствующего символа:



Включите или выключите внутреннее освещение или приглушите свет.



Функция отключена: внутреннее освещение включается автоматически при отпирании автомобиля, открытии двери или выключении зажигания.

### Сенсорные лампы для чтения с функцией ручного затемнения

В потолочной консоли и над задним рядом сидений есть сенсорные лампы для чтения.

→ Рис. 90. Отдельные лампы для чтения можно включить или выключить, коснувшись световой поверхности.

Чтобы активировать функцию ручного затемнения, продолжайте прикасаться к световой поверхности, пока не будет достигнут желаемый уровень яркости.

### Освещение багажного отделения

Освещение багажника включается или выключается при открытии или закрытии крышки багажника.

### Фоновое освещение

Фоновое освещение обеспечивает неяркий свет в различных зонах автомобиля внутри или снаружи.

Яркость и, в зависимости от уровня оснащения, цвет фоновой подсветки можно настроить в **Фоновое освещение** меню информационно-развлекательной системы. Если настройка **Авто** выбран, цвет фоновой подсветки меняется в зависимости от настройки профиля вождения.



Освещение выключается, когда автомобиль запирается или через несколько минут после выключения зажигания. Это предотвращает разрядку 12-вольтовой батареи.

## Зрение

### Дворники

#### Управление рычагом стеклоочистителя















Рис. 91 С правой стороны от руля столбец: управление стеклоочистителями.



Рис. 92 С правой стороны рулевой колонки: управление стеклоочистителем заднего стекла.

Стеклоочистители работают только при включенном зажигании, закрытых дверях водителя и переднего пассажира и закрытом капоте или крышке багажника. Переместите рычаг стеклоочистителя в нужное положение → ⚠:

- A OFF** Дворники выключены.
- B INT** Интервальный режим работы стеклоочистителя или датчика дождя. Интервал очистки ветрового стекла зависит от скорости автомобиля. Дворники будут протирать чаще, когда автомобиль движется быстрее.
- C LOW** Медленное вытирание.

-   Быстрое вытирание.
-   Flick wipe – короткое стирание. Нажмите и удерживайте рычаг дольше, чтобы стирать быстрее.
-   Автоматический стеклоочиститель/омыватель для очистки ветрового стекла при нажатом рычаге. Climatronic переключится в режим рециркуляции воздуха примерно на 30 секунд, чтобы предотвратить попадание запаха жидкости омывателя ветрового стекла в салон автомобиля.
-   Переключатель для интервальных ступеней (автомобили без датчика дождя и света) или регулировка чувствительности датчика дождя и света.
-   Периодический очиститель заднего стекла. Стеклоочиститель будет протирать окно примерно каждые шесть секунд.
-   Автоматический стеклоочиститель/омыватель для очистки заднего стекла при нажатии рычага.

### ПРЕДУПРЕЖДЕНИЕ

Без достаточного количества антифриза омывающая жидкость может замерзнуть на ветровом стекле и затруднить обзор.

- При зимних температурах систему стеклоомывателя следует использовать только после добавления достаточного количества антифриза.
- Никогда не используйте стеклоомыватель при зимних температурах, пока ветровое стекло не нагреется системой вентиляции. Это может привести к замерзанию антифриза на ветровом стекле и ограничению обзора водителя.

### ПРЕДУПРЕЖДЕНИЕ

Износженные или грязные щетки стеклоочистителей ухудшают видимость и повышают риск несчастных случаев и тяжелых травм.

- Всегда меняйте щетки стеклоочистителей, если они повреждены или изношены, а также если они больше не очищают стекло достаточно → стр. 293.

### УВЕДОМЛЕНИЕ

Прежде чем отправиться в путь **и перед включением зажигания**, всегда проверяйте следующее, чтобы не повредить стекла, щетки стеклоочистителей и мотор стеклоочистителей:

- Рычаг стеклоочистителя находится в исходном положении.
- Со щеток стеклоочистителей и окон удален снег и лед.
- Щетки стеклоочистителей, примерзшие к стеклу, осторожно ослабили. Volkswagen рекомендует использовать для этого антиобледенительный спрей.

### УВЕДОМЛЕНИЕ

Не включайте дворники, когда стекло сухое. Использование дворников при сухом стекле может повредить стекло.

 При включении стеклоочистители временно переключаются на следующую настройку, когда автомобиль стоит.

 Если дверь водителя или переднего пассажира открыта, когда автомобиль стоит, стеклоочистители вернутся в исходное положение и отключатся. Если дверь будет закрыта в течение нескольких секунд или будет перемещен рычаг стеклоочистителя, стеклоочистители снова включатся.

 Если автомобиль припаркован в холодную погоду, сервисное положение очистителя ветрового стекла может оказаться полезным для более удобного отсоединения щеток стеклоочистителя от ветрового стекла → стр. 293.

### Функция стеклоочистителя

#### Автоматическое включение стеклоочистителя заднего стекла

Стеклоочиститель заднего стекла включается автоматически, если включены стеклоочистители переднего стекла и включена передача заднего хода. Автоматическое включение при включении задней передачи можно активировать и деактивировать в

настройки автомобиля в информационно-развлекательной системе → стр. 31.

#### Форсунки омывателя с подогревом

Обогрев размораживает замерзшие форсунки омывателя. Мощность обогрева автоматически регулируется при включении зажигания в зависимости от температуры окружающей среды. Нагреваются только форсунки омывателя, а не шланги омывающей жидкости.

#### Система очистки камеры заднего вида.

Система очистки камеры заднего вида очищает камеру заднего вида и работает вместе с системой омывания и очистки заднего стекла.

Если обзор с камеры остается закрытым после нескольких очисток, объектив камеры необходимо очистить вручную → стр. 8, → стр. 358.

## Датчик дождя и света



Рис. 93 Справа от рулевой колонки:

рычаг стеклоочистителя.

При срабатывании датчика дождя и освещенности он автоматически регулирует частоту включения стеклоочистителей в зависимости от интенсивности дождя.

#### Активация и деактивация датчика дождя и света

Переместите рычаг в нужное положение

→ Рис. 93:

— Положение **А** — датчик дождя и света выключен.

— Положение **В** — датчик дождя и света выключен. активирована, автоматическая очистка при необходимости.

Функцию автоматического стеклоочистителя можно активировать и деактивировать в настройках автомобиля в информационно-развлекательной системе → стр. 31.

Если в информационно-развлекательной системе отключена функция автоматического очистки, интервалы устанавливаются на фиксированном уровне.

#### Регулировка чувствительности датчика дождя и света

Чувствительность датчика дождя и света можно регулировать вручную с помощью переключателя в рычаг стеклоочистителя → Рис. 93 —

— Переключить вправо — высокая чувствительность.

— Переключатель влево — низкая чувствительность.

### ПРЕДУПРЕЖДЕНИЕ

Датчик дождя и света не всегда может в достаточной степени обнаружить все осадки и включить дворники.

- При необходимости включите стеклоочистители вручную, если вода на лобовом стекле ограничивает обзор.

## Исправление проблем



Слишком низкий уровень омывающей жидкости

Индикаторная лампа загорается желтым цветом.

Как можно скорее заполните бачок омывающей жидкости → стр. 314.



Неисправность дворников

Индикаторная лампа загорается желтым

цветом. Дворники не протирают.

— Выключить и включить зажигание.

— Если неисправность сохраняется, обратитесь в специализированный сервисный центр.



### Неисправность датчика дождя и света

Индикаторная лампа загорается желтым цветом.

Стеклоочистители не включаются автоматически, если идет дождь во время работы датчика дождя и света.

— Выключить и включить зажигание.

— Если неисправность сохраняется, обратитесь в специализированный сервисный центр.

### Изменения срабатывания датчика дождя и света

Возможные причины ошибок и неправильных интерпретаций *относящихся к чувствительной поверхности датчика дождя и света* → стр. 7 включает:

- **Повреждены щетки стеклоочистителя:** водная пленка или разводы, вызванные поврежденными щетками стеклоочистителя, могут увеличить время включения стеклоочистителей, могут сократить продолжительность интервалов между очистками или вызвать быструю и непрерывную работу стеклоочистителей.
- **Насекомые:** попадание насекомых на поверхность ветрового стекла может привести к включению дворников.
- **Залежи соли:** зимой из-за солевых отложений дворники могут продолжать протирать ветровое стекло, когда оно почти сухое.
- **Загрязнение:** сухая пыль, воск, покрытия ветрового стекла (эффект лотоса) или отложения моющих средств (от автоматической мойки) могут привести к тому, что датчик дождя и света станет менее чувствительным и будет реагировать слишком медленно или вообще не даст ему реагировать. Регулярно очищайте чувствительную поверхность датчика дождя и света и проверяйте щетки стеклоочистителей на наличие повреждений → стр. 358.
- **Трещина на лобовом стекле:** цикл стеклоочистителей запускается, если датчик дождя и света включается при ударе ветрового стекла камнем. Затем датчик дождя и света регистрирует снижение чувствительности поверхностей и соответствующим образом настраивается. Размер трещины может повлиять на то, как датчик дождя и света активирует дворники.



Дворники попытаются стереть любые препятствия, находящиеся на стекле.

дворники перестанут двигаться, если препятствие преградит им путь. Удалите препятствие и снова включите дворники.

## Зеркала

### Общие указания по безопасности

Водитель может использовать наружные и внутренние зеркала заднего вида, чтобы наблюдать за движением сзади и соответствующим образом корректировать стиль вождения.

Из соображений безопасности важно, чтобы перед началом движения водитель правильно расположил наружные и внутренние зеркала заднего вида.

Глядя в наружные зеркала и внутреннее зеркало, водитель не может видеть все пространство вокруг автомобиля сбоку и сзади. Область, которую невозможно увидеть, называется слепой зоной. В слепой зоне могут быть предметы и другие участники дорожного движения.



#### ПРЕДУПРЕЖДЕНИЕ

Регулировка наружных и внутренних зеркал во время вождения может отвлечь водителя. Это может привести к несчастным случаям и серьезным травмам.

- Наружные и внутренние зеркала заднего вида следует регулировать только на неподвижном автомобиле.
- При парковке, смене полосы движения, обгоне или повороте всегда внимательно следите за пространством вокруг автомобиля, поскольку в слепой зоне могут находиться предметы и другие участники дорожного движения.
- Всегда следите за тем, чтобы зеркала располагались правильно и обзор сзади не ограничивался льдом, снегом, конденсатом или любыми другими объектами.



#### ПРЕДУПРЕЖДЕНИЕ

Если вы неправильно оцените расстояние до движущегося позади вас транспорта, это может привести к несчастным случаям и серьезным травмам.

- Изогнутые зеркала (выпуклые или асферические) увеличивают поле зрения и могут заставить объекты в зеркале казаться меньше и дальше, чем они есть на самом деле.
- Использование изогнутых зеркал для оценки расстояния до других транспортных средств позади вас при смене полосы движения может дать неточные результаты и привести к авариям и серьезным травмам.
- По возможности используйте внутреннее зеркало, чтобы проверить точное расстояние между вашим автомобилем и движущимся впереди транспортным средством или предлагаемыми объектами.
- Убедитесь, что у вас есть хороший обзор задней части автомобиля.

### **⚠ ПРЕДУПРЕЖДЕНИЕ**

Зеркала с автоматическим антибликовым покрытием содержат электролит, который может вытечь, если нарушится маркировка.

- Вытекающий электролит может вызвать раздражение кожи, глаз и органов дыхания, особенно у людей, страдающих астмой или подобными заболеваниями. Немедленно убедитесь в наличии достаточного притока свежего воздуха и выйдите из автомобиля. Если это невозможно, откройте все окна и двери.
- При попадании электролита в глаза или на кожу немедленно промойте пораженный участок большим количеством воды в течение не менее 15 минут и обратитесь к врачу.
- Если жидкость с электролитом попала на обувь или одежду, немедленно промойте их большим количеством воды в течение не менее 15 минут. Тщательно очистите обувь и одежду, прежде чем надевать их снова.
- В случае проглатывания жидкости с электролитом немедленно прополощите рот большим количеством воды в течение не менее 15 минут. Не вызывайте рвоту, если это не рекомендовано врачом. Немедленно обратитесь за медицинской помощью.

### **! УВЕДОМЛЕНИЕ**

Если стекло автоматического антибликового зеркала разбито, из него может вытечь электролит.

зеркало. Эта жидкость разъедает пластиковые поверхности. Удалите жидкость как можно скорее, например, с помощью влажной губки.

### Внутреннее зеркало



**Рис. 94** На лобовом стекле: внутреннее зеркало с автоматическим затемнением.

#### Внутреннее зеркало с автоматическим затемнением

Когда зажигание включено, датчики измеряют падающий свет сзади → Рис. 94 и спереди 2 .

Внутреннее зеркало затемняется *автоматически* в зависимости от измеренных значений.

Если свет, падающий на датчики, затруднен или прерывается, например, солнцезащитной шторкой или другими висящими предметами, внутреннее зеркало с автоматическим затемнением не будет работать или будет работать неправильно. Мобильные навигационные устройства, прикрепленные к лобовому стеклу или рядом с внутренним зеркалом с автоматическим затемнением, также могут влиять на датчики →

В некоторых ситуациях автоматическая функция защиты от ослепления будет отключена, например, при включении задней передачи.



#### ПРЕДУПРЕЖДЕНИЕ

Подсветка дисплея портативного навигационного устройства может привести к нарушению работы внутреннего зеркала заднего вида с автоматическим затемнением и стать причиной несчастных случаев или серьезных травм.

- Возможно, вы не сможете точно определить расстояние до движущихся сзади автомобилей или других объектов, если нарушена функция автоматической защиты от ослепления.

## Наружные зеркала



**Рис. 95** В двери водителя: поворотная ручка наружные зеркала.

Функции наружных зеркал для автомобилей с левосторонним управлением описаны ниже.

Положение соответствует наружному зеркалу со стороны водителя, а положение **L** - наружному зеркалу со стороны переднего пассажира. Эти инструкции зеркально отражены для автомобилей с правым рулем.

— Включите зажигание.

— Поворачивайте поворотную ручку в двери водителя до тех пор, пока не загорится нужный символ — Рис. 95.

— Нажмите поворотную ручку в направлении стрелок вперед, назад, вправо или влево, чтобы отрегулировать наружное зеркало.



Электропривод складывания наружных зеркал в кузов — **A**.

Включите обогрев наружных зеркал. Обогрев наружных зеркал обогревается только при температуре окружающего воздуха ниже + 20°C (+68°F) и изначально с максимальной настройкой. Нагрев происходит в зависимости от температуры окружающей среды примерно через две минуты.



**L**

Отрегулировать левое наружное зеркало.

**O**

Нейтральное положение. Наружное зеркало не регулируется, и все функции отключены.

**R**

Отрегулировать правое наружное зеркало.

Выбранная функция активна, пока горит соответствующий символ.

### Активация функций наружных зеркал

Следующие функции наружных зеркал должны быть активированы один раз в настройках автомобиля в информационно-развлекательной системе — стр. 31.

### Синхронная регулировка зеркал

Функция синхронной регулировки зеркал одновременно регулирует правое наружное зеркало при регулировке левого наружного зеркала.

— Поверните поворотную ручку в положение **L**.

— Отрегулировать левое наружное зеркало. Одновременно будет отрегулировано правое наружное зеркало (синхронная регулировка).

— При необходимости откорректируйте регулировку правого наружного зеркала: поверните поворотную ручку в положение **R** и отрегулируйте правое наружное зеркало.

### Складывание наружных зеркал при парковке

Наружные зеркала складываются или раскладываются автоматически, когда автомобиль запирается или отпирается снаружи. Для этого поворотная ручка должна находиться в положении **L**, **R** или **O**.



Если поворотная ручка наружных зеркал с электроприводом находится в положении , наружные зеркала остаются сложенными.

Сохранение и активация настроек наружного зеркала заднего вида переднего пассажира для движения задним ходом

- Отоприте автомобиль ключом от автомобиля, которому должны быть назначены настройки.
- Выбрать заднюю передачу.
- Отрегулируйте наружное зеркало переднего пассажира так, чтобы вы могли видеть, например, бордюр.
- Поставить коробку передач в нейтральное положение.
- Выключите зажигание.
- Настройки положения зеркал будут сохранены и привязаны к ключу автомобиля.

Активация настройки наружного зеркала заднего вида переднего пассажира для движения задним ходом:

- Поверните ручку управления наружными зеркалами в положение .
- Включите передачу заднего хода при включенном зажигании. Правое наружное зеркало теперь само настраивается в сохраненное положение.

Наружное зеркало переднего пассажира выйдет из положения, сохраненного для движения задним ходом, если автомобиль движется вперед со скоростью, превышающей примерно 15 км/ч (9 миль/ч), или когда ручка тарирования перемещается из положения  в положение  ег.

### ПРЕДУПРЕЖДЕНИЕ

Если не соблюдать осторожность при складывании и раскладывании наружных зеркал, можно получить травмы.

- Складывайте или раскладывайте наружные зеркала только тогда, когда на пути движения зеркала нет препятствий.
- Всегда следите за тем, чтобы пальцы не были зажаты между наружным зеркалом и основанием зеркала при перемещении наружного зеркала.

### УВЕДОМЛЕНИЕ

- Всегда складывайте наружные зеркала заднего вида перед использованием автоматической мойки.

- Не складывайте и не раскладывайте наружные зеркала заднего вида вручную, так как это может привести к повреждению электродвигателя.



Если обогрев наружных зеркал больше не нужен, его следует отключить. В противном случае энергия тратится впустую.



В случае неисправности наружные зеркала заднего вида с электроприводом можно отрегулировать вручную, нажав на внешний край зеркала.

## Защита от солнца

### Солнцезащитные козырьки







Рис. 96B передней обивке: солнцезащитный козырек.

Варианты регулировки солнцезащитных козырьков водителя и переднего пассажира:

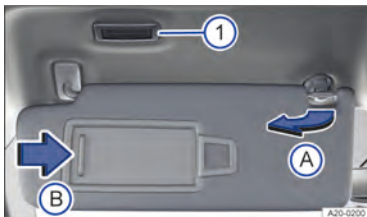
- Складывается над лобовым стеклом.
- Вытащил из кронштейна и откинул в сторону двери → Рис. 96A 

Косметическое зеркало с подсветкой

За крышкой на внутренней стороне солнцезащитного козырька находится косметическое зеркало. Когда вы открываете обложку → Рис. 96B , лампа → Рис. 96C  загорается.



### ПРЕДУПРЕЖДЕНИЕ

Вождение с опущенными солнцезащитными козырьками и выдвинутыми солнцезащитными шторками может ухудшить обзор дороги.



- Солнцезащитные козырьки всегда должны быть откиннуты, а солнцезащитные шторки всегда должны быть убраны, если они не используются.



При определенных обстоятельствах лампа над солнцезащитным козырьком автоматически гаснет через несколько минут. Это предотвращает разрядку 12-вольтовой батареи.

#### Солнцезащитная шторка в стеклянной крыше



**Рис. 97В** крыше: функциональная кнопка для управления солнцезащитной шторкой.

Солнцезащитная шторка с электроприводом работает при включении зажигания, ее можно открывать и закрывать с помощью функциональной кнопки на обшивке потолка или в настройках автомобиля в информационно-развлекательной системе.

#### Открытие и закрытие солнцезащитной шторки

*Открытие солнцезащитной шторки:*

- Функция в одно касание: смахните функциональную кнопку назад → **Рис. 97**. Работа в одно касание прерывается нажатием функциональной кнопки.

Ручное управление: проведите пальцем назад по функциональной кнопке и удерживайте, пока не будет достигнуто желаемое положение.

*Закрытие солнцезащитной шторки:*

- Функция в одно касание: проведите вперед по функциональной кнопке → **Рис. 97**. Работа в одно касание прерывается нажатием функциональной кнопки.

Ручное управление: проведите вперед по функциональной кнопке и удерживайте, пока не будет достигнуто желаемое положение.

В некоторых комплектациях солнцезащитную шторку можно открывать и закрывать в настройках автомобиля в информационно-развлекательной системе или с помощью системы голосового управления → стр. 31.

#### Функция отката солнцезащитной шторки

Функция отката снижает риск получения травм при закрытии солнцезащитной шторки → Солнцезащитная шторка снова откроется автоматически, если она не может закрыться из-за жесткости или препятствия.

— Проверьте, почему солнцезащитная шторка не закрылась.

— Попробуйте снова закрыть солнцезащитную шторку.

— Солнцезащитная шторка немедленно снова откроется, если она по-прежнему не может закрыться из-за жесткости или препятствия. После открытия солнцезащитную шторку можно снова закрыть в течение короткого периода времени без функции отката.

— Если солнцезащитная шторка по-прежнему не может быть закрыта, закройте ее без функции отката.

#### Закрытие солнцезащитной шторки без функции отката

— Попробуйте снова закрыть солнцезащитную шторку.

— Если солнцезащитная шторка по-прежнему не закрывается, проведите вперед по функциональной кнопке в течение 5 секунд и удерживайте → **Рис. 97** пока солнцезащитная шторка не закроется полностью.

#### Солнцезащитная шторка теперь закрывается без функции отката.

— Обратитесь в специализированную мастерскую, если солнцезащитная шторка по-прежнему не закрывается.

Если вы отпустите функциональную кнопку во время процедуры закрывания, солнцезащитная шторка откроется автоматически.

#### Сенсорная панель реагирует иначе, чем ожидалось

Влага, грязь, жир и т. д. могут помешать работе сенсорной панели. Убедитесь, что сенсорные панели всегда сухие и чистые.



#### ПРЕДУПРЕЖДЕНИЕ

Закрытие солнцезащитной шторки без функции откатывания может привести к серьезным травмам.

- Всегда тщательно закрывайте солнцезащитную шторку.
- Убедитесь, что никто не мешает солнцезащитной шторке, особенно если функция отката не активна, когда она закрыта.
- Функция отката не предотвращает прижатия пальцев или других частей тела к раме крыши и получения травм.

## Система отопления и кондиционирования

### Отопление, вентиляция, охлаждение



#### Введение в тему

The **Климатроник**это автоматическая система кондиционирования воздуха, которая нагревает, охлаждает и осушает воздух. Автоматический режим позволяет системе Climatronic автоматически регулировать температуру воздуха, его распределение и объем воздуха.

Система кондиционирования воздуха будет работать наиболее эффективно, если салон автомобиля останется закрытым. Открытие окон и стеклянной крыши для подачи свежего воздуха может ускорить охлаждение автомобиля, если в салоне автомобиля накопилась высокая температура.

#### Отображение активных функций

Подсвеченные символы на сенсорных кнопках указывают на то, что функция включена.

Функциональные кнопки с цветовой кодировкой отображают активированную функцию в настройках климата информационно-развлекательной системы.

#### Управление системой кондиционирования с помощью голосовых команд

В зависимости от комплектации автомобиля некоторыми функциями системы кондиционирования воздуха можно управлять с помощью функции голосового управления. → стр. 228.

#### Кондиционер для сидений

Кондиционирование воздуха регулируется в зависимости от количества занятых мест, чтобы потребление энергии системой кондиционирования было максимально эффективным. Если место не занято, **Э**может отображаться вместо температуры в блоке кондиционирования в информационно-развлекательной системе.

Если человек сидит, пристегнутый ремнем безопасности, и система привода автомобиля активна, автомобиль определяет занятое сиденье.

### ПРЕДУПРЕЖДЕНИЕ

Плохая видимость через окна дверей, ветровое и заднее стекло увеличивает риск столкновений и несчастных случаев, которые могут привести к серьезным травмам.

- Следите за тем, чтобы все дверные окна, ветровое и заднее стекла не были покрыты льдом, снегом и конденсатом, чтобы поддерживать идеальную видимость.
- Отрегулируйте отопление, кондиционирование воздуха и обогрев заднего стекла, чтобы предотвратить образование конденсата на окнах.
- Выезжайте только после того, как все окна очистятся.
- Используйте режим рециркуляции воздуха только в течение короткого периода времени. В противном случае на окнах может очень быстро образоваться конденсат, что значительно ухудшит видимость.
- Выключите режим рециркуляции воздуха, когда он больше не нужен.

### УВЕДОМЛЕНИЕ

Еда, лекарства и другие предметы, чувствительные к теплу или холоду, могут быть повреждены или выведены из строя воздухом, выходящим из вентиляционных отверстий.

- Никогда не оставляйте еду, лекарства или другие чувствительные к температуре предметы перед вентиляционными отверстиями.

### УВЕДОМЛЕНИЕ

Если система кондиционирования воздуха не работает, немедленно выключите ее и обратитесь в специализированную мастерскую для проверки. Это может помочь предотвратить вторичное повреждение.

## Обзор функций

 Пожалуйста, обратитесь к  а также  в начале главы на странице 120.

Некоторые функции системы кондиционирования воздуха и меню информационно-развлекательной системы

а также блок кондиционера для задних сидений зависит от уровня оснащения.

В информационно-развлекательной системе



Откройте настройки кондиционера в информационно-развлекательной системе.

В информационно-развлекательной системе: верхний край экрана



Включите и выключите систему кондиционирования воздуха.

В информационно-развлекательной системе: нижний край экрана



Выберите температуру. В зависимости от уровня оснащения вы можете установить температуру непосредственно в информационно-развлекательной системе или использовать сенсорные ползунки под информационно-развлекательной системой. Выбранные температуры отображаются в нижней части экрана информационно-развлекательной системы. Установленные температуры для заднего ряда сидений отображаются на дисплеех блока кондиционирования воздуха для задних сидений.

### SYNC

Принять настройки температуры со стороны водителя для всех сидений.



Включение и выключение обогрева сидений → стр. 124.

### REAR

Открывает настройки для задних сидений.

В информационно-развлекательной системе: вкладка меню Classic Климат

### AUTO

Заданная температура воздуха поддерживается постоянной. Объем воздуха и распределение воздуха контролируются автоматически. Скоростью вентилятора в автоматическом режиме можно управлять через климатические профили. Автоматический режим отключается, когда скорость вентилятора регулируется вручную.



Отрегулируйте скорость вентилятора.



Включение и выключение режима рециркуляции воздуха → стр. 123.

## A/C

Воздух охлаждается и осушается в режиме охлаждения.

## maxA/C

Включение и выключение максимальной мощности охлаждения.  
Автоматически включается режим рециркуляции воздуха, и система Climatronic автоматически направляет воздух в верхнюю часть тела.



Включение и выключение обогрева рулевого колеса → стр. 125



Направить воздух на верхнюю часть тела.



Прямой воздух в пространство для ног.



Прямой поток воздуха на лобовое стекло.

В информационно-развлекательной системе: вкладка меню Smart Climate

Автоматический режим также включается, если **Умный климат** активирован. **Умный климат** функции остаются включенными в течение короткого времени. Автоматический режим остается включенным по истечении этого времени.



Очистите ветровое стекло ото льда и запотевания.



Направьте теплый воздух в пространство для ног.



Направьте теплый воздух на рулевое колесо.



Направлять холодный воздух в пространство для ног.



Направьте свежий воздух снаружи в салон автомобиля.



Кратковременно увеличьте мощность нагрева.



Кратковременно увеличьте мощность системы охлаждения.

В информационно-развлекательной системе: вкладка меню Air Care

## Air Care

Фильтр аллергенов в системе Air Care Climatronic может уменьшить количество загрязняющих веществ, а также аллергенов, попадающих в салон автомобиля → стр. 123.

В информационно-развлекательной системе: настройки 

— Включает режим автоматической рециркуляции воздуха на → стр. 123.

— Включить автоматический обогрев лобового стекла → стр. 125.

Настройки при запуске автомобиля

— Для автоматического включения обогрева сидений или рулевого колеса после активации системы привода автомобиля в зависимости от температуры наружного воздуха коснитесь соответствующей функциональной кнопки.

В информационно-развлекательной системе: Стационарный кондиционер

## МЕНЮ



Открой **Стационарный кондиционер** меню в Информационно-развлекательная система → стр. 127.

Сенсорная панель рядом с многофункциональным рулевым колесом



Включение и выключение обогрева заднего стекла при включенной системе привода автомобиля.

Обогрев заднего стекла отключается автоматически не позднее, чем через 10 минут.



Функция оттаивания Climatronic очищает ветровое стекло ото льда и конденсата. Воздух осушается, а вентилятор работает на **Высокой скорости**.



Включение и выключение обогрева ветрового стекла при активированной системе привода автомобиля → стр. 125.



Если **ЗАМОК ЗАДНИЙ** активен в информационно-развлекательной системе, задний блок кондиционера не может работать.

### УВЕДОМЛЕНИЕ

Не наклеивайте наклейки на нагревательные элементы изнутри, чтобы не повредить обогрев заднего стекла.

## Режим рециркуляции воздуха

Пожалуйста, обратитесь к в также в начале главы на странице 120.

При включенном режиме рециркуляции свежий воздух в салон автомобиля не поступает.

**Включение и выключение режима ручной рециркуляции воздуха**

1. **НАЖМИТЕ** в информационно-развлекательной системе.
2. **НАЖМИТЕ** в информационно-развлекательной системе.

**Автоматический режим рециркуляции воздуха Climatronic**

Режим автоматической рециркуляции воздуха поддерживает вас в рамках системы, временно включая или выключая подачу свежего воздуха, если свежий воздух, поступающий в автомобиль, имеет низкое качество. Система не может обнаруживать неприятные запахи.

1. Коснитесь информационно-развлекательной системы.
2. Включите или выключите режим автоматической рециркуляции воздуха с помощью Автоматическая рециркуляция воздуха.

**Air Care** — Климатроник с фильтром аллергенов

Фильтр аллергенов в Air Care Climatronic может уменьшить количество загрязняющих веществ, а также аллергенов, попадающих в салон автомобиля.

При включенной функции Air Care режим рециркуляции воздуха в системе кондиционирования воздуха максимизируется, насколько это позволяет риск запотевания стекол в зависимости от влажности воздуха в салоне и температуры наружного воздуха. Режим рециркуляции воздуха регулируется автоматически и имеет плавную регулировку для

для предотвращения усталости пассажиров автомобиля.

1. Коснитесь информационно-развлекательной системы.
2. Включите или выключите функцию Air Care с помощью **Air Care**

**Когда отключается режим рециркуляции воздуха?**

Режим рециркуляции воздуха отключается в следующих случаях → :

- При включенной функции разморозки.
- Если датчик обнаруживает, что на окнах автомобиля может образовываться конденсат.

### ПРЕДУПРЕЖДЕНИЕ

Спертый воздух может быстро утомить водителя и отрицательно повлиять на его концентрацию, что может привести к столкновениям, авариям и серьезным травмам.

- Никогда не используйте режим рециркуляции воздуха в течение длительного времени, так как свежий воздух не будет поступать в салон автомобиля.
- Используйте режим рециркуляции воздуха только в течение короткого периода времени. В противном случае на окнах может очень быстро образоваться конденсат, что значительно ухудшит видимость.
- Выключите режим рециркуляции воздуха, когда он больше не нужен.

### УВЕДОМЛЕНИЕ

В автомобилях с системой кондиционирования воздуха не курите при включенном режиме рециркуляции воздуха. Дым может оставлять осадок на испарителе системы охлаждения, а также на фильтре от пыли и цветочной пыльцы с фильтрующей вставкой, вызывая стойкий неприятный запах.



Если температура наружного воздуха очень высокая, кратковременное включение режима рециркуляции воздуха способствует более быстрому охлаждению салона автомобиля.

## Обогрев сидений

Пожалуйста, обратитесь к  а также  в начале главы на странице 120.





Когда система привода автомобиля активирована, передние сиденья могут иметь электрообогрев в трех режимах.

### Уровни обогрева сидений

Условия работы обогрева сидений отображаются в информационно-развлекательной системе цветом:

— При установке максимальной температуры все три дисплея под информационно-развлекательной системой или на ней окрашены в красный цвет.

### Управление обогревом сидений

1. Нажмите  в информационно-развлекательной
2. Нажмите  сист. или в нижней части экран, чтобы включить обогрев сидений с настройкой максимальной температуры.
3. Коснитесь или  несколько раз, чтобы отрегулировать настройку температуры.
4. Чтобы отключить обогрев сиденья, нажмите  или до тех пор, пока символ не станет серым.

**ИЛИ ЖЕ:** чтобы включить или выключить обогрев сидений, коснитесь двумя пальцами сенсорных ползунков под информационно-развлекательной системой со стороны водителя или переднего пассажира.

### Подогрев сидений включается и выключается автоматически.

Самая последняя настройка температуры для сиденья водителя активируется автоматически, если вы снова активируете систему привода автомобиля в течение примерно 10 минут. Если переднее пассажирское сиденье занято, автоматически включается последняя настройка температуры для переднего пассажирского сиденья.

Если передний пассажир покидает сиденье при включенном обогреве сиденья и активированной системе привода автомобиля, обогрев сиденья переднего пассажира автоматически выключается. Дисплей информационно-развлекательной системы становится серым примерно через 2 секунды. Если передний пассажир возвращается в

сиденья, когда система привода автомобиля все еще активирована, обогрев сиденья переднего пассажира снова включается автоматически.

Если обогрев сидений отключается автоматически, при необходимости вы можете снова включить обогрев сидений вручную, даже если сиденье переднего пассажира не занято.

### Когда нельзя включать подогрев сидений?

Не включайте обогрев сидений при наличии одного из следующих условий:

- На сиденье сидит человек с пониженной чувствительностью к боли или температуре .
- Сиденье не занято.
- Сиденье оснащено защитным чехлом.
- На сиденье установлено детское кресло.
- Подушка сиденья влажная или мокрая.
- Температура в салоне автомобиля или температура снаружи выше +25°C (77°F).

### ПРЕДУПРЕЖДЕНИЕ

Любой человек с пониженной чувствительностью к боли или температуре из-за приема лекарств, паралича или хронического заболевания (например, диабета) может получить ожоги спины, ягодиц и ног при использовании обогревателя сиденья. Эти ожоги могут заживать долго и никогда не заживут полностью. Пожалуйста, проконсультируйтесь с врачом, если у вас есть вопросы о собственном состоянии здоровья.

- Людям с пониженной чувствительностью к боли или температуре никогда не следует пользоваться подогревом сидений.

### ПРЕДУПРЕЖДЕНИЕ

Влажные чехлы на сиденья могут вызвать сбои в работе обогрева сидений и увеличить риск ожогов.

- Перед использованием обогрева сиденья убедитесь, что подушка сиденья сухая.
- Не садитесь на сиденье во влажной или мокрой одежде.

- Не кладите на сиденье влажные или мокрые предметы или предметы одежды.
- Не проливайте жидкости на сиденье.

#### УВЕДОМЛЕНИЕ

- Во избежание повреждения нагревательных элементов не вставляйте на сиденья коленями и не нажимайте резко в одной точке на подушку и спинку сиденья.
- Жидкости, острые предметы и изоляционные материалы, такие как защитный чехол или детское сиденье, могут повредить подогрев сиденья.
- При появлении запаха немедленно выключите обогрев сиденья и обратитесь в специализированный техцентр для проверки.
- Если оригинальные чехлы сидений заменить другим материалом, обогрев сидений может перегреться или функция обогрева сидений может быть ограничена.

 В целях экономии энергии отключайте подогрев сидений как можно скорее.

## Обогрев руля



 Пожалуйста, обратитесь к  а также  в начале главы на странице 120.

Обогрев рулевого колеса может работать только при включенной системе привода автомобиля.

### Температурные настройки обогрева руля

Режимы работы обогрева рулевого колеса отображаются в информационно-развлекательной системе цветом. При максимальной температуре все три дисплея информационно-развлекательной системы окрашены в красный цвет.

#### Управление подогревом рулевого колеса

1. Коснитесь  информационно-развлекательной системы.
2. Откройте **Классический климат** вкладку меню.
3. Коснитесь  чтобы включить подогрев рулевого колеса при максимальной температуре.

4. Чтобы отрегулировать настройку температуры, коснитесь  несколько раз.

5. Чтобы выключить обогрев рулевого колеса, нажмите  несколько раз до тех пор, пока символ не станет серым.

### Когда обогрев рулевого колеса включается автоматически?

Самая последняя настройка температуры включается автоматически, если вы снова активируете систему привода автомобиля в течение примерно 10 минут.

### Когда обогрев рулевого колеса отключается автоматически?

Обогрев рулевого колеса автоматически выключается, если выполняется одно из следующих условий:

- Потребляемая мощность слишком высока.
- Неисправность в системе обогрева руля.

## Обогрев лобового стекла

 Пожалуйста, обратитесь к  а также  в начале главы на странице 120.

Обогрев ветрового стекла может работать только при включенной системе привода автомобиля.



#### Включение и выключение обогрева ветрового стекла

— Коснитесь на сенсорной панели рядом с мультирулем.

Обогрев ветрового стекла отключается автоматически в зависимости от температуры наружного воздуха или не позднее чем через 8 минут.

#### Автоматический обогрев лобового стекла

Обогрев ветрового стекла включается автоматически, если есть риск образования конденсата на стекле.

1. Коснитесь  информационно-развлекательной системы.
2. Включите или выключите автоматический обогрев ветрового стекла с помощью  Автоматическое ветровое стекло обогрев.

Автоматический обогрев ветрового стекла также активен, когда система кондиционирования воздуха выключена.

#### Обогрев ветрового стекла с помощью функции оттаивания

Обогрев ветрового стекла включается, когда включена функция оттаивания и датчик обнаруживает, что на ветровом стекле может образовываться конденсат.

#### Когда отключается обогрев лобового стекла?

Обогрев ветрового стекла отключается, если выполняется одно из следующих условий:

- Потребляемая мощность слишком высока.
- Неисправность в системе кондиционирования воздуха.
- Указанное время истекло.

Сообщение Система кондиционирования воздуха не работает **кор-прямо. Посетите мастерскую.** может отображаться на дисплее комбинации приборов.

- Обратитесь в специализированную мастерскую и проверьте систему.

Режим охлаждения **A/C** **нельзя включить или его функция ограничена**

Режим охлаждения **A/C** **начинает действовать**, как только место водителя занято.

- Включите вентилятор.
- Проверьте предохранитель системы кондиционирования воздуха → стр. 296.
- Менять пыле-пылевой фильтр → стр. 353.
- Если неисправность сохранится, обратитесь в специализированный сервисный центр.

Система отопления и приточного воздуха не может быть включена или ее работа ограничена

- Если неисправность сохранится, обратитесь в специализированный сервисный центр.

## Исправление проблем

Пожалуйста, обратитесь к  а также  **в начале главы на странице 120.**



### Концентрация CO<sub>2</sub> в воздухе

салон автомобиля слишком высокий

Контрольная лампа загорается красным или желтым цветом.

Сообщение **Риск для здоровья! Высокая концентрация CO<sub>2</sub>. Откройте окна!** же **Риск для здоровья! CO<sub>2</sub> слишком высокий. Откройте все окна во-опосредованно!** может отображаться на дисплее комбинации приборов.

- Немедленно откройте все окна.
- Обратитесь в специализированную мастерскую и проверьте систему.



Система кондиционирования воздуха не работает должным образом или концентрация CO<sub>2</sub> не может быть измерена

Индикаторная лампа загорается желтым цветом.

## Конденсат на окнах

Конденсат может образовываться на окнах, если они холоднее температуры окружающей среды, а воздух очень влажный. Холодный воздух может поглощать меньше влаги, чем теплый воздух, поэтому в холодную погоду на окнах часто образуется конденсат.

- Следите за тем, чтобы на воздухозаборнике перед ветровым стеклом не было льда, снега и листьев, чтобы повысить эффективность обогрева и охлаждения → стр. 355.
- Не закрывайте вентиляционные отверстия в задней части багажного отделения. Если они не закрыты, воздух будет проходить через автомобиль спереди назад.
- Включить функцию разморозки → стр. 121.

Установлена неверная единица измерения температуры

- Изменить единицу измерения температуры для всех индикаторов температуры в автомобиле с помощью информационно-развлекательной системы → стр. 30.



## Вода или водяной пар под автомобилем

Если влажность и температура снаружи автомобиля высоки, конденсат может капать с испарителя в системе охлаждения и образовывать лужицу под автомобилем. Это нормально и не указывает на утечку.

Если влажность снаружи высокая, а температура наружного воздуха низкая, конденсат может испаряться через работающий стационарный кондиционер. В этом случае под автомобилем может появиться пар. Это не признак того, что автомобиль поврежден.

**Сенсорные панели реагируют не так, как ожидалось**

Влага, грязь и жир могут помешать работе сенсорных панелей.

— Убедитесь, что сенсорные панели всегда чистые и сухие.

## Стационарный кондиционер

### Введение в тему

Благодаря стационарному кондиционированию салон автомобиля можно охлаждать, вентилировать или обогревать во время стоянки. Зимой работа системы позволяет очищать лобовое стекло от льда, конденсата и тонкого налета снега. Стационарный кондиционер питается от основной розетки или от высоковольтной аккумуляторной батареи автомобиля.

Стационарную систему кондиционирования воздуха можно запрограммировать и управлять ею в информационно-развлекательной системе или через приложение на мобильном устройстве.

Информация о приложении, требованиях к использованию и доступности, а также о совместимых конечных устройствах доступна в Интернете.

→ стр. 200.

### УВЕДОМЛЕНИЕ

Еда, лекарства и другие предметы, чувствительные к теплу или холоду, могут быть повреждены или выведены из строя воздухом, выходящим из вентиляционных отверстий.

- Никогда не оставляйте еду, лекарства или другие чувствительные к температуре предметы перед вентиляционными отверстиями.



Радиус действия автомобиля уменьшится, если вы будете использовать стационарный кондиционер без подсоединенного зарядного кабеля. При экстремальных температурах наружного воздуха мощность нагрева или охлаждения стационарного кондиционера может оказаться недостаточной для достижения заданной желаемой температуры.



### Эксплуатация стационарной системы кондиционирования воздуха

 Пожалуйста, обратитесь к  в начале главы-тер на странице 127.

Стационарный кондиционер работает только при достаточном заряде высоковольтной батареи.

В зависимости от комплектации автомобиля стационарная система кондиционирования воздуха может работать без подключенного разъема для зарядки. Когда разъем для зарядки не вставлен, стационарный кондиционер будет получать энергию от высоковольтной батареи.

**Открытие меню Стационарное кондиционирование в Информационно-развлекательная система**

1. Включите зажигание.
2. Коснитесь  кнопки в информационно-развлекательной системе.
3. Коснитесь .

**Установка желаемой температуры**

1. Откройте **Стационарный кондиционер** меню в Информационно-развлекательная система

2. Коснитесь .

3. Установите желаемую температуру с помощью  и .

Мгновенное кондиционирование воздуха в стационарном транспортном средстве

#### 1. Выключите зажигание.

2. Коснитесь  меню выхода информационно-развлекательной системы → стр. 31.

Автомобиль кондиционируется около 30 минут. Функция отключается автоматически. Для этой функции нет необходимости активировать систему привода автомобиля.



Кроме того, транспортное средство может быть кондиционировано перед желаемым временем отправления.  
→ стр. 128.

### Выключение стационарного кондиционера

— Активируйте систему привода автомобиля.

### Стационарный кондиционер выключается автоматически

- Примерно через 30 минут, если автомобиль оснащен кондиционером и выключенным зажиганием.
- Примерно через 15 минут, если система привода автомобиля не была активирована после запрограммированного времени отправления.
- Если уровень заряда высоковольтной батареи слишком низкий → стр. 279.

 При включении стационарного кондиционера слышны рабочие шумы.  
на. 

### Программирование стационарной системы кондиционирования

 Пожалуйста, обратитесь к  в начале главы-тер на странице 127.

Стационарный кондиционер можно запрограммировать на запланированное время отъезда в информационно-развлекательной системе. Вы можете запрограммировать желаемую температуру салона автомобиля в запланированное время отъезда автомобиля.

На основе желаемой температуры автомобиль рассчитывает время, в которое должен быть включен стационарный кондиционер, чтобы достичь желаемой температуры во время отправления. Максимальное время работы стационарного кондиционера до вылета составляет около 60 минут.

### Кондиционирование автомобиля перед отъездом

1. Откройте **Стационарный кондиционер** меню.
2. Чтобы открыть меню таймера, коснитесь .
3. Установите запланированное время отправления.
4. Включите таймер с помощью флажка.

Самое раннее запрограммированное время отправления отображается в меню выхода информационно-развлекательной системы и может быть включено или выключено там.  
→ стр. 31.

### Стационарное кондиционирование воздуха с потребителями удобства

Если перед отъездом в автомобиле установлен кондиционер, потребители удобств, такие как обогрев сидений и обогрев заднего стекла, также могут автоматически включаться до времени отъезда. Удобство потребителей зависит от комплектации автомобиля.

1. Откройте **Стационарный кондиционер** меню.
2. Коснитесь .
3. Выберите места, потребители комфорта которых необходимо включить дополнительно к стационарному кондиционированию.

Только выбранные места будут климатизированы перед вылетом.

4. Чтобы включить обогрев лобового стекла перед временем отправления, активируйте функцию **Автоматический подогрев окон**.

Максимальное время работы потребителей повседневного спроса до времени отправления составляет около 10 минут.

### Кондиционер автомобиля после зарядки высоковольтной батареи

Автомобиль можно кондиционировать перед запланированным временем отправления, если высоковольтная аккумуляторная батарея автомобиля заряжена альтернативным способом.

номинальный ток (AC) или постоянный ток (DC). Вы можете изменить этот параметр в настройках зарядки информационно-развлекательной системы → стр. 279.

#### Кондиционер автомобиля после разблокировки

1. Откройте **Стационарный кондиционер** меню в Информационно-развлекательная система

2. **Коснитесь**

3. Нажмите на флажок **Автомобиль с кондиционером после разблокировки**.

Как только вы открываете дверь, автомобиль кондиционируется в течение 5 минут.

#### Проверка программирования

Следующий активированный таймер и установленные функции отображаются в информационно-развлекательной системе при выключении зажигания.

## Вождение

### Примечания по вождению

#### педали



Рис. 98 В пространстве для ног: педали.

- ① Ускоритель
- ② Педаль тормоза

Никакие предметы или напольные коврики не должны мешать работе и свободе движения всех педалей.

Используйте только напольные коврики, которые оставляют свободной область педалей и могут быть надежно закреплены в пространстве для ног.

#### ПРЕДУПРЕЖДЕНИЕ

Предметы в пространстве для ног водителя могут мешать работе педалей. Это может привести к потере контроля над автомобилем и увеличить риск серьезной травмы.

- Пожалуйста, убедитесь, что все педали всегда могут работать без каких-либо помех.
- Напольные коврики всегда должны быть надежно закреплены в пространстве для ног.
- Никакие дополнительные напольные коврики или другие напольные покрытия не должны размещаться поверх установленного напольного коврика.
- Убедитесь, что никакие предметы не могут попасть в пространство для ног водителя во время движения автомобиля.

- Если в пространстве для ног есть какие-либо предметы, уберите их, когда автомобиль

припаркован.



#### УВЕДОМЛЕНИЕ

Педали всегда должны находиться в свободном движении. Например, потребуется больший ход педали тормоза, чтобы остановить транспортное средство в случае отказа тормозной цепи. Педаль тормоза придется нажимать дальше и сильнее, чем обычно.

## Экономичное вождение

Принятие правильного стиля вождения может снизить расход топлива, ущерб окружающей среде и износ электропривода, тормозов и шин. В следующем разделе перечислены несколько советов по снижению нагрузки на окружающую среду и ваш банковский счет.

### Думайте заранее, когда едете

Запас хода уменьшится, если вы не выберете устойчивый стиль вождения. Внимательное наблюдение за движением может помочь избежать частых ускорений и торможений. Держите автомобиль на достаточном расстоянии от впереди идущего автомобиля, это поможет вам думать наперед во время вождения.

#### Используйте рекуперацию энергии (рекуперацию)

Автомобиль будет двигаться по инерции, если функция Eco-помощь деактивирована и положение **Д**выбран, а акселератор не нажат.

Автомобиль будет выполнять рекуперацию энергии торможения автоматически, если активирована функция Eco-помощь и положение **Д**выбран, а акселератор не нажат. Он адаптируется к дорожной ситуации и внешним условиям, таким как транспортные средства впереди и ограничения скорости. Энергия катящегося транспортного средства используется для зарядки высоковольтной батареи. → стр. 135. В результате автомобиль тормозит.

Высокий уровень рекуперации будет иметь место, если акселератор не нажат в положении **Б** → стр. 140.

Рекуперация также увеличивается, если педаль тормоза нажата.

#### Избегайте полного газа

Сопротивление качению и воздуха увеличиваются при чрезмерно высоких скоростях. Это, в свою очередь, увеличивает силу, необходимую для движения автомобиля. Это уменьшит запас хода автомобиля. Никогда не управляйте автомобилем на максимальной скорости.

#### Регулярно проводите техническое обслуживание вашего автомобиля

Регулярное техническое обслуживание является необходимым условием экономичного вождения и увеличивает срок службы автомобиля.

#### Соблюдайте правильное давление в шинах

Низкое давление в шинах означает не только повышенный износ, но и увеличивает сопротивление качению шин и, таким образом, уменьшает запас хода автомобиля. Используйте шины с оптимизированным сопротивлением качению.

Отрегулируйте давление в шинах в зависимости от загрузки автомобиля:

— Обратите внимание на информацию на наклейке с указанием давления в шинах → стр. 332.

— Индикатор потери давления в шинах → стр. 325

### Не ездите с ненужным грузом в автомобиле

Вы можете сократить потребление энергии, очистив багажное отделение перед поездкой, например, убрав пустые ящики из-под напитков или неиспользуемые детские кресла.

Чтобы максимально снизить коэффициент аэродинамического сопротивления автомобиля, после использования снимите навесное оборудование и дополнительные детали, такие как крепления для лыж, велосипедов или крыши.

#### Экономьте электроэнергию

Удобные потребители, такие как система кондиционирования воздуха или подогрев окон, требуют энергии от высоковольтной батареи.

Если вы хотите увеличить запас хода автомобиля:

- Установите более высокую температуру в салоне летом и более низкую температуру зимой. Проветрите автомобиль перед началом поездки при высокой температуре наружного воздуха.
- Использовать стационарный кондиционер при наличии внешнего источника питания → стр. 127.
- Выключите потребители удобства, когда они выполнили свое назначение.



#### ПРЕДУПРЕЖДЕНИЕ

Адаптируйте скорость и расстояние до впереди идущего автомобиля в соответствии с видимостью, погодой, дорогой и условиями движения.



Узнайте о других способах защиты окружающей среды. Подумай о синем. является глобальным брендом Volkswagen за экологичность и экологичность.



Ваш дилер Volkswagen с удовольствием предоставит вам дополнительную информацию о правильном обслуживании и замене деталей, которые особенно энергоэффективны, например, новые шины.

## Информация о тормозах

**Новые тормозные колодки** не могут обеспечить полное торможение в течение первых 200–300 км пробега и должно сначала пройти  обкатку → . Однако вы можете компенсировать небольшое снижение силы торможения, сильнее нажимая на педаль тормоза. **В период обкатки тормозной путь увеличивается при полном нажатии тормозов или при экстренном торможении.** чем с полностью приработанными тормозными колодками. В период приработки не следует полностью нажимать на тормоза и следует избегать ситуаций, создающих большую нагрузку на тормоза, например, при подъезде к движущемуся впереди транспортному средству.

The **износ тормозных колодок**во многом зависит от условий, в которых эксплуатируется автомобиль, и от того, как

транспортное средство управляется. Если автомобиль используется для регулярных городских поездок или поездок на короткие расстояния и управляется спортивным стилем вождения, тормозные колодки необходимо регулярно проверять в специализированной мастерской.

При вождении **смокрые тормоза**, например, после движения по воде, после сильного дождя или после мойки автомобиля эффект торможения может быть задержан, так как тормозные диски будут мокрыми или, возможно, обледеневшими (зимой). Водитель должен быть готов к более резкому торможению.

**Любойсолевой слой, скапливающийся на дисках и колодках**замедляет эффект торможения и увеличивает тормозной путь. Если автомобиль долгое время не тормозил на дорогах, покрытых солью, слой соли необходимо уменьшить путем осторожного торможения → .

**Коррозия**на тормозных дисках и **игрязь** тормозных колодках облегчают длительные периоды бездействия, небольшой пробег и низкие уровни нагрузки. Если тормозные колодки почти не использовались или подверглись коррозии, Volkswagen рекомендует очистить тормозные диски и тормозные колодки, несколько раз резко затормозив на высокой скорости. Пожалуйста, убедитесь, что никакие другие транспортные средства и участники дорожного движения не подвергаются риску в результате этого действия → .



#### ПРЕДУПРЕЖДЕНИЕ

Вождение с изношенными тормозными колодками или неисправной тормозной системой может привести к аварии и серьезным травмам.

- Если у вас есть основания полагать, что тормоза изношены или тормозная система неисправна, немедленно обратитесь в специализированный сервисный центр для проверки тормозной системы и замены изношенных тормозных колодок.



#### ПРЕДУПРЕЖДЕНИЕ

Новые тормозные колодки не будут иметь оптимального тормозного эффекта при первой установке.

- Новые тормозные колодки не могут дать полного тормозного эффекта в течение первых 300 км и должны быть сначала обкатаны.

Эффект можно увеличить, сильнее нажимая на педаль тормоза.

- При вождении с новыми тормозными колодками необходимо соблюдать особую осторожность, чтобы снизить риск аварий, серьезных травм и потери контроля над автомобилем.
- Никогда не подъезжайте слишком близко к другим транспортным средствам при обкатке новых тормозных колодок и никогда не создавайте ситуации вождения, которые будут создавать большую нагрузку на тормоза.

### ПРЕДУПРЕЖДЕНИЕ

Перегретые тормоза снижают эффективность торможения и значительно увеличивают тормозной путь.

- При движении под уклон тормоза подвергаются особой нагрузке и очень быстро нагреваются.
- Прежде чем двигаться вниз по длинному крутому склону, снизьте скорость и выберите более высокий уровень восстановления. Это позволит использовать эффект торможения электропривода и разгрузит тормоза.
- Нестандартные или поврежденные передние спойлеры могут ограничивать поток воздуха к тормозам и вызывать их перегрев.

### ПРЕДУПРЕЖДЕНИЕ

Промокшие тормоза или тормоза, покрытые льдом или дорожной солью, реагируют медленнее и требуют более длительного тормозного пути.

- Осторожно нажмите на тормоза, чтобы проверить их.
- Всегда просушивайте тормоза и очищайте их от льда и соли несколькими осторожными нажатиями на педаль тормоза, когда это позволяет видимость, погодные и дорожные условия.



Регулярно визуально проверяйте толщину передних тормозных колодок через отверстия в ободах или снизу автомобиля. При необходимости снимите колеса для проведения комплексной проверки. Volkswagen рекомендует использовать для этой цели дилерский центр Volkswagen.



Когда проверяются передние тормозные колодки, одновременно следует проверять и тормозные колодки в барабанных тормозах задней оси. Эта проверка выполняется через смотровое отверстие в задней части барабана. Для этого необходимо снять уплотнительную заглушку. Volkswagen рекомендует использовать для этой цели дилерский центр Volkswagen.



### Вождение загруженного автомобиля

Для хорошей управляемости автомобиля при движении с грузом необходимо соблюдать следующее:

- Надежно уложите все предметы багажа → стр. 254.
- Разгоняться особенно осторожно и осторожно.
- Избегайте резких торможений и маневров.
- Тормозить раньше, чем при обычной езде.
- При необходимости соблюдайте информацию о багажнике на крыше → стр. 262, → стр. 264.
- При необходимости соблюдайте указания по вождению с прицепом → стр. 264.



### ПРЕДУПРЕЖДЕНИЕ

Смещающиеся грузы могут серьезно ухудшить устойчивость автомобиля и безопасность движения, удлинить тормозной путь в случае резкого торможения и стать причиной несчастных случаев и серьезных травм.

- Надежным образом закрепите предметы, чтобы предотвратить их скольжение.
- Используйте подходящие крепежные или страховочные ремни при закреплении тяжелых предметов.
- Надежно зафиксируйте спинки задних сидений.



### УВЕДОМЛЕНИЕ

Не перевозите большое количество жидкости в салоне автомобиля. Вытекающие жидкости могут попасть в штекерные соединения оранжевых высоковольтных кабелей. Это может привести к повреждению

электрической системы и к высоковольтной батарее.

### Езда с открытой крышкой багажника

Езда с открытой крышкой багажника особенно опасна. Все предметы и открытая крышка багажника должны быть надежно закреплены и приняты соответствующие меры.

**Езда с открытой крышкой багажника увеличивает аэродинамическое сопротивление автомобиля и, следовательно, энергопотребление электропривода. Это значительно уменьшает возможный запас хода автомобиля. Volkswagen не рекомендует ездить с открытой крышкой багажника из-за сокращения запаса хода.**

### ПРЕДУПРЕЖДЕНИЕ

Вождение автомобиля с незапертой или открытой крышкой багажника может привести к серьезным травмам.

- Всегда ездите с закрытой крышкой багажника.
- Всегда надежно укладывайте все предметы в багажное отделение. Незакрепленные предметы могут выпасть из багажного отделения и нанести травму другим участникам дорожного движения.
- Всегда водите осторожно и убедитесь, что вы думаете наперед.
- Избегайте резких или внезапных маневров вождения и торможения, так как это может привести к непредсказуемому движению открытой крышки багажника.
- Все предметы, выступающие из багажного отделения, должны быть отмечены, чтобы их могли видеть другие участники дорожного движения. Соблюдайте требования законодательства.
- Предметы, выступающие из багажного отделения, никогда не должны удерживаться на месте крышкой багажника.
- Если необходимо ехать с открытой крышкой багажника, все багажные полки и уложенный на них груз должны быть сняты с крышки багажника.

### УВЕДОМЛЕНИЕ

Высота автомобиля и, возможно, длина отличаются, когда крышка багажника открыта.

### Вождение через воду на дорогах

Соблюдайте следующие правила, чтобы предотвратить повреждение автомобиля при движении по воде, например, если дорога затоплена:

- Уровень воды должен быть **не выше** нижнего края кузова автомобиля  
→ стр. 133.
- Не превышайте скорость пешехода.
- Никогда не останавливайте автомобиль, не реверсируйте и не выключайте систему привода автомобиля, находясь в воде.
- Встречные транспортные средства будут создавать волны, которые могут повысить уровень воды для вашего транспортного средства до такой степени, что ехать по воде будет небезопасно.

### ПРЕДУПРЕЖДЕНИЕ

После движения по воде, грязи, слякоти и т. д. тормоза могут реагировать медленнее, а тормозной путь будет увеличиваться, так как тормозные диски и колодки будут влажными или, возможно, обледеневшими зимой.

- Вы можете высушить и удалить лед с тормозов, выполняя осторожные маневры при торможении. Убедитесь, что при этом вы не подвергаете опасности других участников дорожного движения и не нарушаете никаких требований законодательства.
- Избегайте резких и внезапных маневров торможения сразу после движения по воде.

### УВЕДОМЛЕНИЕ

- Если вы едете по воде, части автомобиля, такие как электропривод, ходовая часть и электрооборудование автомобиля, могут получить серьезные повреждения.

- Никогда не ездите по соленой воде, так как соль может вызвать коррозию. Немедленно промойте пресной водой все компоненты, подвергшиеся воздействию соленой воды.

## Использование автомобиля в других странах и континентах

Автомобиль был изготовлен специально для определенной страны и соответствует правилам регистрации, действовавшим в этой стране на момент производства автомобиля.

Если вы хотите использовать автомобиль за границей в течение короткого периода времени, необходимо следовать всей соответствующей информации и инструкциям → стр. 32.

Если транспортное средство будет продаваться в другой стране или использоваться в другой стране в течение длительного периода времени, необходимо соблюдать действующие в этой стране требования законодательства.

В некоторых случаях необходимо установить или снять определенное оборудование и деактивировать функции. Объем обслуживания и тип обслуживания также могут быть затронуты. Это особенно важно, если автомобиль длительное время эксплуатируется в другом климатическом регионе.

Поскольку в разных странах используются разные полосы частот, установленная на заводе информационно-развлекательная система может не работать в других странах.

Из-за различных правовых норм зарядка от сетевых розеток в других странах может быть разрешена только при пониженном зарядном токе. Зарядный кабель ограничивает зарядный ток в соответствии с используемой инфраструктурой. Меньшее значение используется для зарядки, если настройки отличаются → стр. 287.

Из-за различных технических стандартов зарядка на зарядных станциях в другой стране может быть невозможна или возможна только с использованием подходящего зарядного кабеля. Для получения дополнительной информации обратитесь к дилеру Volkswagen.

### ! УВЕДОМЛЕНИЕ

- Volkswagen не несет ответственности за любые повреждения автомобиля, вызванные ненадлежащим обслуживанием или отсутствием оригинальных запасных частей.
- Volkswagen не несет ответственности, если автомобиль не соответствует или лишь частично соответствует применимым законодательным требованиям в других странах и континентах.

## Исправление проблем



### Неисправность тормозной системы

Контрольная лампа загорается красным.

Также может отображаться текстовое сообщение.



### Не гони!

— Обратитесь в специализированную мастерскую и проверьте тормозную систему.



### Индикатор износа тормозных колодок

Индикаторная лампа загорается желтым цветом.

Изношены передние тормозные колодки.

— Немедленно обратитесь в квалифицированную мастерскую.

— Все Тормозные колодки следует проверять и при необходимости заменять.

## Функции электропривода

### Выходная мощность электропривода

Максимальный крутящий момент электропривода доступен сразу при нажатии на педаль акселератора.

### Рекуперация энергии торможения

Когда автомобиль тормозит, электрическая энергия вырабатывается электроприводом и затем накапливается в высоковольтной батарее → стр. 135.



Это также происходит в определенной степени, когда автомобиль катится, чтобы остановиться, когда он находится в режиме обгона или движется вниз по склону.

Чем выше уровень заряда высоковольтной батареи, тем ниже рекуперация и, следовательно, эффект торможения двигателем. Рекуперация энергии торможения не происходит, и, следовательно, эффект торможения двигателем невозможен после полной зарядки высоковольтной батареи → 

Рекуперация энергии торможения может отображаться в идентификаторе. В кабине или на экране информационно-развлекательной системы.

#### Функция сканирования

Функция ползания позволяет медленно двигаться вперед или назад со скоростью около 5 км/ч (3 мили в час), не нажимая педаль акселератора.

Функция сканирования автоматически активируется, когда:

- Система привода автомобиля активирована, и **Д/Б** положение или задняя передача выбраны.

Функция сканирования отключена:

- Позиционный переключатель находится в **ВН** положение и электронный стояночный тормоз включен.

#### ПРЕДУПРЕЖДЕНИЕ

Электромобиль издает очень низкий уровень шума во время стоянки, движения или работы. Поэтому другим участникам дорожного движения, таким как пешеходы и дети, может быть трудно слышать или обнаруживать автомобиль во время движения. Это может привести к несчастным случаям и травмам, например, при движении в зонах со спокойным движением, при маневрировании автомобилем или при движении задним ходом.

#### ПРЕДУПРЕЖДЕНИЕ

Непреднамеренное движение автомобиля может привести к серьезным травмам.

- Если система привода автомобиля активирована и **Д/Б** положении или включена передача заднего хода, автомобиль необходимо удерживать ножным тормозом.

#### ПРЕДУПРЕЖДЕНИЕ

Чем выше уровень заряда высоковольтной батареи, тем ниже эффект торможения двигателем от рекуперации, вплоть до того, что эффект торможения двигателем вообще не возникает.

- Снизьте скорость, прежде чем спускаться по длинному крутому склону.
- При движении вниз по длинному крутому склону замедлите движение автомобиля с помощью тормоза.

#### Рекуперация энергии торможения

Когда транспортное средство заторможено, а также когда транспортное средство находится в режиме обгона или движется под уклон, электрическая энергия вырабатывается с помощью электропривода и накапливается в высоковольтной аккумуляторной батарее. В этом случае электропривод действует как генератор и создает эффект торможения двигателем. Эта процедура известна как рекуперация энергии торможения.

Степень торможения двигателем варьируется в зависимости от положения → стр. 140. При высоком уровне рекуперации энергии торможения могут также загореться стоп-сигналы на автомобиле. Чем выше уровень заряда высоковольтной батареи, тем меньше рекуперация и, следовательно, эффект торможения двигателем. Рекуперация энергии торможения не происходит, и поэтому при полностью заряженной высоковольтной батарее эффект торможения двигателем не возникает. Если автомобиль обнаруживает, что дорожные условия не позволяют колесам надежно соприкоснуться с поверхностью дороги, рекуперация и, следовательно, эффект торможения двигателем автоматически уменьшаются. Измеритель мощности предоставляет информацию о наличии рекуперации энергии торможения и эффекте торможения двигателем → стр. 20.

Автомобиль осуществляет рекуперацию энергии торможения по-разному в зависимости от выбранного положения и настроек информационно-развлекательной системы:

Включенное положение и деактивированная помощь ECO: нет рекуперации энергии торможения.

Включенное положение и включенная помощь ECO: автоматическая рекуперация энергии торможения. Уровень рекуперации энергии выбирается автоматически в зависимости от навигационных данных и дорожной ситуации.

Включенное положение: высокая рекуперация энергии торможения

Автомобиль также выполняет рекуперацию при нажатии на педаль тормоза.

#### Экологическая помощь

Функция помощи ECO помогает водителю эффективно использовать эффект торможения двигателем автомобиля. Он выбирает уровень рекуперации энергии в зависимости от навигационных данных и дорожной ситуации.

Функцию помощи ECO можно включать и выключать в настройках автомобиля в информационно-развлекательной системе.

### Спуск с холмов

При движении вниз по склону вы должны двигаться в положении **Б**если возможно.

Никогда не позволяйте автомобилю скатываться с гор или холмов в нейтральном положении. **Н**.

#### ПРЕДУПРЕЖДЕНИЕ

Чем выше уровень заряда высоковольтной батареи, тем ниже эффект торможения двигателем, вплоть до того, что эффект торможения двигателем может вообще не возникать. Это увеличивает нагрузку на тормоза автомобиля.

- Никогда не заряжайте высоковольтную батарею полностью на больших высотах, например, на вершине перевала, чтобы усилить эффект торможения за счет рекуперации при спуске.
- Снизьте скорость, прежде чем спускаться по длинному крутому склону.
- При движении вниз по длинному крутому склону замедлите движение автомобиля с помощью тормоза.

## Исправление проблем



### Деактивация привода неизбежна

#### Уровень заряда высоковольтной батареи слишком низкий.

Контрольная лампа загорается во время движения автомобиля.

Индикаторная лампа загорается красным цветом.

Текстовое сообщение отображается на идентификаторе. Копит  
→ стр. 18. Раздается звуковой сигнал.

#### Автомобиль вот-вот сломается в пробке

Автомобиль по-прежнему можно завести в аварийном режиме **дважды** → стр. 139 и проехал небольшое расстояние со скоростью до 7 км/ч (4 мили в час).

#### Комфортные функции кондиционера ограничены.

— Если позволяют дорожные условия, сверните на обочину и припаркуйте автомобиль в безопасном месте или, если возможно, подъезжайте к зарядной станции.

Индикаторная лампа погаснет, когда мощность снова увеличится.



### Эксплуатация автомобиля невозможна

#### Температура высоковольтной батареи слишком низкая.

Контрольная лампа загорается перед запуском двигателя.

Индикаторная лампа загорается красным цветом.

Текстовое сообщение отображается на идентификаторе. Копит  
→ стр. 18. Раздается звуковой сигнал.

#### Низкая мощность может привести к поломке автомобиля в пробке.

Возможен только маневренный режим (до 7 км/ч (4 миль/ч)).

#### Комфортные функции кондиционера ограничены.

— Зарядите высоковольтную батарею при низком уровне заряда → стр. 279.

— Если выезд планируется в холодную погоду, Volkswagen рекомендует выполнять стационарное кондиционирование автомобиля перед

передняя часть → стр. 127. При этом также нагревается высоковольтная батарея. Это увеличивает мощность автомобиля, доступную сразу после активации системы привода автомобиля.

Наблюдайте за поведением дисплея мощности в ID. Кабина → стр. 18.

Индикаторная лампа погаснет, когда мощность снова увеличится.



#### Мощность ограничена

Индикаторная лампа загорается желтым цветом.

Текстовое сообщение отображается на идентификаторе. Копилт → стр. 18. Раздается звуковой сигнал.

Мощность значительно снижается и может снизиться еще больше.

Комфортные функции кондиционера ограничены → стр. 120.

— Заряжайте высоковольтную батарею при низком уровне заряда.

— При очень низких или высоких температурах наружного воздуха высоковольтная батарея соответственно нагревается или охлаждается во время движения. Через некоторое время мощность автомобиля снова увеличится.

Наблюдайте за поведением дисплея мощности в ID. Кабина → стр. 18.

Индикаторная лампа погаснет, когда мощность снова увеличится.

## Активация и деактивация системы привода автомобиля

### Включение и выключение зажигания

Некоторые функции автомобиля уже активированы, когда водитель приближается к автомобилю с ключом от автомобиля.

### Включение зажигания

Нажмите на педаль тормоза.

**ИЛИ ЖЕ:** нажмите кнопку стартера один раз. Кнопка стартера расположена слева от рулевой колонки.

### Выключение зажигания

Нажмите кнопку стартера один раз при включенном зажигании и неподвижном автомобиле.

**ИЛИ ЖЕ:** покидать автомобиль, когда он остановлен и включен электронный стояночный тормоз.

Зажигание также будет выключено, если тормоз не будет нажат, когда автомобиль остановлен, и водитель откроет замок ремня безопасности водительского сиденья при включенном электронном тормозе.

### Автоматическое отключение зажигания

Если зажигание включено и водитель отходит от автомобиля с ключом от автомобиля, зажигание автоматически выключается через короткое время. Электронный стояночный тормоз включается автоматически, когда водитель покидает автомобиль.

Если после выключения зажигания в салоне автомобиля не обнаруживается действующий ключ от автомобиля, активация системы привода автомобиля без действительного ключа автомобиля становится невозможной. Соответствующее текстовое сообщение отображается на идентификаторе. Кабина.

**⚠ ПРЕДУПРЕЖДЕНИЕ**

Непреднамеренное движение автомобиля может привести к серьезным травмам.

- Если позиционный переключатель используется при включенном зажигании, система привода автомобиля будет активирована немедленно при определенных условиях.

→ стр. 138.

**⚠ ПРЕДУПРЕЖДЕНИЕ**

Небрежное или неконтролируемое использование ключа автомобиля может привести к несчастным случаям или травмам.

- Всегда берите с собой все ключи от автомобиля каждый раз, когда покидаете автомобиль. Дети

или третьи лица могут запреть автомобиль, активировать систему привода автомобиля, включить зажигание или привести в действие электрическое оборудование, такое как электрические стеклоподъемники.

#### УВЕДОМЛЕНИЕ

Включить зажигание и активировать систему привода автомобиля можно только в том случае, если в автомобиле находится действующий ключ от автомобиля.

## Активация системы привода автомобиля

### Требования к активации системы привода автомобиля

Система привода автомобиля может быть активирована при выполнении следующих условий:

- Высоковольтная батарея достаточно заряжена.
- Не подключен зарядный кабель.
- Температура высоковольтной батареи находится в пределах рабочего диапазона.
- В автомобиле есть действующий ключ от автомобиля.
- Ремень безопасности пристегнут.

### Активация системы привода автомобиля

- Выберите положение режима движения при нажатой педали тормоза → стр. 140. Включение системы привода автомобиля визуализируется визуальными и звуковыми сигналами.
- Повторите процедуру, если система привода автомобиля не может быть активирована. При необходимости выполните аварийный пуск → стр. 139.

#### ПРЕДУПРЕЖДЕНИЕ

Электромобиль издает очень низкий уровень шума во время стоянки, движения или работы. Поэтому другим участникам дорожного движения, таким как пешеходы и дети, может быть трудно слышать или обнаруживать автомобиль во время движения. Это может привести к несчастным случаям и травмам, например, когда

при движении в зонах со спокойным движением, при маневрировании автомобилем или при движении задним ходом.

## Отключение системы привода автомобиля

### Действия должны выполняться только в указанном порядке:

- Остановить автомобиль.
- Припаркуйте автомобиль → стр. 176.
- Включить электронный стояночный тормоз → стр. 140.
- Соблюдайте информацию в удостоверении личности. Копит → стр. 18.

#### ПРЕДУПРЕЖДЕНИЕ

Выходя из автомобиля, обязательно убедитесь, что электронный стояночный тормоз включен, а все двери, окна, крышка багажника и капот полностью закрыты и заперты.

## Выход из автомобиля, когда система привода автомобиля активна

Если оставить автомобиль после остановки с активированной системой привода автомобиля и выбранным положением, зажигание и привод автоматически выключаются при определенных условиях.

Это защищает автомобиль от несанкционированного использования.

Электронный стояночный тормоз → стр. 177 включается автоматически.

Если впоследствии вы захотите продолжить движение, необходимо снова включить зажигание. → стр. 137, например, нажав на педаль тормоза, и система привода автомобиля должна снова активироваться → стр. 138. Соблюдайте все указания, приведенные в ID. Кабина.

### Автоматическое включение габаритных огней

Если фары включаются во время автоматического выключения зажигания, габаритные огни включаются либо до тех пор, пока автомобиль не будет заперт, либо не более чем на 15 минут.



#### ПРЕДУПРЕЖДЕНИЕ

Выходя из автомобиля, обязательно убедитесь, что электронный стояночный тормоз включен, а все двери, окна, крышка багажника и капот полностью закрыты и заперты.

### Электронный иммобилайзер

Иммобилайзер помогает предотвратить активацию системы привода автомобиля и управление ею с помощью несанкционированного ключа автомобиля.

В ключе автомобиля есть чип. Это автоматически отключает иммобилайзер, когда в автомобиле находится действующий ключ от автомобиля.

Электронный иммобилайзер активируется автоматически, когда в автомобиле больше нет действующего ключа автомобиля.

Таким образом, система привода автомобиля может работать только при использовании оригинального автомобильного ключа Volkswagen с правильным кодом. Ключи с кодовым кодом можно приобрести в дилерском центре Volkswagen.



Автомобиль не может эксплуатироваться должным образом, если у вас нет оригинального ключа Volkswagen.

### Электронный звук двигателя

Электронный звук двигателя — это звук, который предупреждает других участников дорожного движения о приближающихся электромотоциклах.

Электронный звук двигателя включается при активации системы привода автомобиля.

При быстрой езде звук электронного двигателя постепенно затухает.



#### ПРЕДУПРЕЖДЕНИЕ

Громкость и слышимость звука электронного двигателя могут быть ограничены снегом или сильными загрязнениями в области передней решетки. Это может привести к несчастным случаям.

- Перед каждой поездкой всегда проверяйте область передней решетки на наличие сильных загрязнений и очищайте ее при необходимости.
- Водитель всегда должен ожидать, что автомобиль не будет слышен другим участникам дорожного движения, несмотря на активированный электронный звук двигателя.

### Исправление проблем



Рис. 99 В центральной консоли: аварийный запуск функция.



#### Неисправность электропривода или высоковольтной бортовой сети автомобиля.

Индикаторная лампа загорается желтым цветом.

Соответствующее текстовое сообщение отображается в идентификаторе. Кабина.

Неисправность электропривода или высоковольтной бортовой сети автомобиля.

— Электропривод должен быть как можно скорее проверен квалифицированной мастерской.

Вы можете продолжать движение.

— Если неисправность сохраняется, обратитесь за помощью к специалисту.

#### Не распознан действительный ключ автомобиля

Соответствующий дисплей отображается в ID. Кабина.

Если кнопочный элемент в ключе автомобиля разряжен или разряжен, возможно, что ключ автомобиля не будет распознан.

В этом случае необходимо выполнить аварийный пуск:

- Поместите ключ от автомобиля в вещевой отсек для напитков в центральной консоли → Рис. 99.
- Выжмите педаль тормоза или нажмите кнопку ster.
- Зажигание включено.

#### Система привода автомобиля не может быть отключена

Система привода автомобиля не может быть деактивирована.

В этом случае необходимо выполнить процедуру аварийного отключения:

- Остановить автомобиль.
- Дважды нажмите кнопку стартера в течение нескольких секунд или нажмите и удерживайте один раз.
- Система привода автомобиля отключена, а зажигание выключено.

#### Электронный звук двигателя не работает

Загорается контрольная лампа и звучит звуковой сигнал.

Соответствующее текстовое сообщение отображается в идентификаторе. Кабина.

— Обратитесь в квалифицированную мастерскую.

Вы можете продолжать движение.

#### Система привода автомобиля не может быть активирована

В идентификаторе появится соответствующее сообщение. Кабина в случае использования неавторизованного ключа автомобиля или неисправности системы.

— Используйте авторизованный ключ автомобиля.

## Выбор позиции

### Позиционный переключатель



**Рис. 100** Позиционный переключатель с кнопкой для электронного стояночного тормоза (стрелка).

Автомобиль имеет один передний **Д/Би** одна задняя передачар.

Позиционный переключатель имеет кнопку  для одного стояночного тормоза. Для перехода из нейтрального положения **Нв** положение для движения, включите зажигание, нажмите педаль тормоза и поверните позиционный переключатель в нужном направлении → Рис. 100:

#### **D** - Стандартное переднее положение водителя

Электропривод находится в программе Normal (автоматическая рекуперация энергии торможения при активации Eco Assistance → стр. 135).

#### **B** - Высокая рекуперация энергии торможения

Высокая рекуперация энергии торможения при выбеге → стр. 135.

#### **Δ** - Изменение положения

Можно переключаться между позициями **Да** также **Б** повернув позиционный переключатель вперед **однажды** с позиции **Д/Б**

→ Рис. 100. Позиционный переключатель всегда

поворачивается в исходное положение. Поворот переключателя *вперед* снова переключается на **Д** должность.



- Электронный стояночный тормоз

Ведущие колеса блокируются механически. Включайте только тогда, когда автомобиль *стационарный*  
→ стр. 177.



- Нейтральный

Электропривод находится в нейтральном положении. Никакое усилие не передается на колеса и тормозной эффект электропривода отсутствует.



- Задний ход

Выбрана задняя передача. Может быть выбран только тогда, когда автомобиль *стационарный*.

### Спуск с холмов

При движении вниз по склону следует по возможности использовать рекуперацию энергии торможения → стр. 135.

### Остановка и трогание с места на подъемах

Если вы хотите остановить автомобиль или съехать с места при движении в гору, используйте функцию Auto Hold → стр. 178.

Когда вы останавливаете автомобиль на подъеме в выбранном положении, всегда необходимо предотвращать скатывание автомобиля путем нажатия на педаль тормоза или включения электронного стояночного тормоза. Отпускайте педаль тормоза только при трогании с места.



**ПРЕДУПРЕЖДЕНИЕ**

Выбор *неправильного* положения может привести к потере контроля над автомобилем, что может привести к аварии и серьезным травмам.

- Никогда не нажимайте педаль газа при выборе положения.



**ПРЕДУПРЕЖДЕНИЕ**

Быстрое ускорение может привести к потере сцепления с дорогой и заносу, особенно на скользкой дороге. Это может привести к тому, что вы потеряете контроль над

автомобиля, что может привести к аварии и серьезным травмам.

- Используйте быстрое ускорение только в том случае, если позволяют видимость, погодные и дорожные условия, а другие участники дорожного движения не подвергаются риску из-за поведения автомобиля при замедлении и стиля вождения.
- Всегда регулируйте свой стиль вождения в соответствии с транспортным потоком.
- При выключенной системе TCS ведущие колеса могут пробуксовывать, особенно если дорожное покрытие мокрое, скользкое или грязное. Это может привести к тому, что вы больше не сможете управлять или контролировать автомобиль.



**ПРЕДУПРЕЖДЕНИЕ**

Если оставить автомобиль без присмотра с включенной системой привода, это может привести к несчастным случаям и серьезным травмам.

- Никогда не оставляйте автомобиль без присмотра, когда система привода автомобиля включена.
- Всегда выключайте зажигание. Электронный стояночный тормоз включается автоматически.
- Когда вы паркуете автомобиль или покидаете его, всегда проверяйте, включен ли электронный стояночный тормоз.
- Покидая автомобиль, всегда следите за тем, чтобы все двери, окна, крышка багажника и капот были полностью закрыты и заблокированы.
- Если система привода автомобиля активирована **иД/Били жервы** брано положение, автомобиль необходимо удерживать ножным тормозом.

- Никогда не включайте передачу заднего хода во время движения автомобиля.



**УВЕДОМЛЕНИЕ**

- Если вы останавливаете автомобиль на уклоне, не пытайтесь остановить его откат назад нажатием на педаль акселератора при включенной передаче. Нажмите на педаль тормоза, чтобы избежать излишней нагрузки на электропривод.

- Никогда не позволяйте автомобилю катиться на нейтральной, особенно если система привода автомобиля не активирована.

## Исправление проблем



### Электропривод перегрелся

Контрольная лампа загорается красным. Электропривод перегрет.

Соответствующее текстовое сообщение отображается на идентификаторе. Кабина.

#### Немедленно остановите автомобиль!

- Остановите автомобиль, как только это будет безопасно и возможно, и припаркуйте автомобиль на открытом воздухе.
- Отключите систему привода автомобиля.
- Не добавляйте охлаждающую жидкость.
- Обратитесь за помощью к специалистам.



а также

### Восстановление невозможно

Контрольные лампы горят желтым цветом.

Неисправность рекуперации энергии торможения.

Ассортимент может быть ограничен.

- Обратитесь в квалифицированную мастерскую.



## УВЕДОМЛЕНИЕ

Электропривод выйдет из строя, если автомобиль катится в течение длительного времени или на высокой скорости с выключенным зажиганием, выключенным электроприводом или разряженной 12-вольтовой аккумуляторной батареей автомобиля. Транспортное средство можно буксировать только при соблюдении определенных условий.

→ стр. 306.

## Рулевое управление

### Информация о рулевом управлении

Рулевое управление должно быть заблокировано каждый раз, когда вы покидаете автомобиль, чтобы затруднить угон автомобиля.

#### Рулевое управление

Усилитель руля, обеспечиваемый электромеханической системой рулевого управления, автоматически адаптируется к скорости автомобиля, крутящему моменту и углу поворота колес. Электромеханическое рулевое управление работает только при включенной системе привода автомобиля.

Вам потребуется значительно больше усилий, чем обычно, чтобы управлять автомобилем, если усилитель руля ослаблен или полностью вышел из строя.

#### Электронный замок рулевой колонки

Рулевая колонка блокируется электроникой:

- Остановите автомобиль, включите электронный стояночный тормоз → стр. 177.
- Если зажигание активно, нажмите кнопку стартера один раз **или же**
- открыть водительскую дверь. Зажигание выключается при открытии двери. Рулевая колонка заблокирована.

## Противоугонная помощь

Помощь при рулении помогает водителю в некоторых критических дорожных ситуациях. Дополнительная мощность рулевого управления помогает водителю при противодействии рулевому управлению



### ПРЕДУПРЕЖДЕНИЕ

Если гидроусилитель руля не работает, руль поворачивается с трудом, что затрудняет управление автомобилем.

- Усилитель руля работает только тогда, когда система привода автомобиля активирована.



### ПРЕДУПРЕЖДЕНИЕ

В сочетании с ESC система помощи при рулевом управлении предоставляет водителю дополнительные возможности.



устойчивость при рулевом управлении в некоторых критических дорожных ситуациях. Водитель должен постоянно управлять автомобилем. Помощь в противодействии рулевому управлению не управляет автомобилем.

## Исправление проблем



### Ошибка рулевого управления

Контрольная лампа загорается или мигает красным цветом.

Неисправность электромеханического рулевого управления или электронной блокировки рулевой колонки.

- **Не гони!** Обратитесь за помощью к эксперту.
- Если контрольная лампа **загорается** красный, рулевое управление может быть тугим из-за отказа электромеханического рулевого управления.
- Если контрольная лампа **мигает** красный, невозможно разблокировать рулевую колонку.
- Автомобиль **нельзя буксировать на своих четырех колесах.**



### Ошибка рулевого управления

Контрольная лампа загорается или мигает желтым цветом.

Рулевое управление жестче или более чувствительно, чем обычно.

### Индикаторная лампа горит постоянно:

- Еще раз включите систему привода автомобиля и медленно проедьте небольшое расстояние.
- Если контрольная лампа продолжает гореть, обратитесь за помощью к специалисту.

### Индикаторная лампа мигает:

- Крутить руль туда-сюда.
- Выключите и снова включите зажигание.
- Наблюдайте за любыми сообщениями в ID. Кабина.
- Не продолжайте движение, если контрольная лампа продолжает мигать после включения зажигания. Обратитесь за помощью к эксперту.

## Выбор профиля вождения



### Введение в тему

Выбирая различные профили вождения, водитель может адаптировать характеристики систем автомобиля к текущей ситуации вождения, желаемому комфорту вождения и экономичному стилю вождения. Адаптируемые системы автомобиля включают шасси, рулевое управление, привод и систему кондиционирования воздуха.

Доступны различные профили вождения в зависимости от уровня оснащения автомобиля. Воздействие на системы автомобиля в отдельных режимах вождения зависит от уровня оснащения автомобиля.

### Автомобили с адаптивным управлением шасси (DCC)

Адаптивная система управления ходовой частью (DCC) постоянно регулирует демпфирование шасси в соответствии с текущим дорожным покрытием и дорожной ситуацией во время движения автомобиля. DCC учитывает настройку шасси выбранного профиля вождения.

## Выбор профиля вождения

Вы можете выбрать профиль вождения при включенном зажигании и неподвижном автомобиле или во время движения →

Если вы выбрали профиль вождения во время вождения, системы автомобиля будут немедленно переключены на новый профиль вождения, за исключением

заводить машину.

- Чтобы активировать вновь выбранный профиль вождения для **Водить машину** Кроме того, уберите ногу с педали акселератора, как только позволит дорожная ситуация.

### Выбор профиля вождения на сенсорной панели информационно-развлекательной системы



1. Косните

2. Чтобы выбрать профили вождения, коснитесь еще раз  и коснитесь нужного профиля вождения в информационно-развлекательной системе.

### Отображение информации о профиле вождения

— Чтобы отобразить дополнительную информацию о выбранном профиле вождения, коснитесь в информационно-развлекательной системе.

### Выбор индивидуального профиля вождения

1. Коснитесь  только раз, пока **Индивидуальный** выбран профиль вождения.
2. Чтобы открыть **Индивидуальный** меню, нажмите .

### ПРЕДУПРЕЖДЕНИЕ

Выбор режима вождения во время движения автомобиля может отвлечь вас от дороги и стать причиной аварии.

- Управляйте с полным вниманием и ответственностью.

## Характеристики профилей вождения



**Эко:** переводит автомобиль в экономичный режим и помогает управлять автомобилем в режиме энергосбережения.



**Комфорт:** этот профиль вождения соответствует базовой настройке систем автомобиля и обеспечивает комфортную настройку автомобиля. Например, он подходит для повседневного использования.



**Спорт:** эта настройка дает ощущение спортивного вождения.



**Тяга:** распределяет мощность привода поровну между передней и задней осями и настраивает ходовую часть на более мягкий режим. Профиль движения Traction доступен только для автомобилей с полным приводом.



**Индивидуальный:** вы можете адаптировать отдельные системы автомобиля в соответствии с вашими личными пожеланиями.

## Стандартное поведение профилей вождения и систем автомобиля

The **Комфорт** профиль вождения соответствует базовым настройкам систем автомобиля при включенном зажигании.

### Поведение профилей вождения при выключении и включении зажигания

Если вы выключите и снова включите зажигание, ранее выбранный профиль вождения останется активным.

### Поведение системы Drive Vehicle при выключении и включении зажигания

Настройки **Водить машину** системы автомобиля сбрасывается на настройки **Комфорт** профиль вождения, как только вы выключите и снова включите зажигание.

Вы можете переключить **Водить машину** систему автомобиля снова на желаемый профиль вождения:

— Снова выберите нужный профиль вождения.

Другие системы автомобиля сохраняют свои настройки при выключении и повторном включении зажигания.

## Исправление проблем



**Неисправность в адаптивном управлении ходовой частью (DCC)**

Индикаторная лампа загорается желтым цветом.

Сообщение **Неисправность: демпфер** может отображаться на дисплее комбинации приборов.

— Обратитесь в специализированную мастерскую и проверьте систему.

Профили вождения или системы автомобиля ведут себя не так, как ожидалось.

— Обратите внимание на стандартное поведение профилей вождения и систем автомобиля → стр. 144.

## Системы помощи водителю

### Система круиз-контроля

#### Введение в тему

Система круиз-контроля помогает поддерживать заданную водителем скорость.

#### Диапазон скоростей

Система CCS доступна при движении вперед на скорости примерно от 20 км/ч (15 миль/ч).

#### Вождение с системой круиз-контроля

Вы можете в любой момент превысить сохраненную скорость, например, для совершения обгона. Управление прерывается на время маневра ускорения, а затем возобновляется с сохраненной скоростью.

#### Дисплей

При включении CCS на дисплее комбинации приборов отображается сохраненная скорость и состояние CCS:



Система CCS включена, управление системой активно.



Система CCS включена, управление системой неактивно.

Если скорость не сохранена, вместо скорости отображается дисплей комбинации приборов.



#### ПРЕДУПРЕЖДЕНИЕ

Использование CCS может привести к авариям и серьезным травмам, если трафик не позволяет вам двигаться на безопасном расстоянии от впереди идущего автомобиля с постоянной скоростью.

- Никогда не используйте CCS в условиях интенсивного движения, если расстояние до впереди идущего автомобиля недостаточно, на крутых или извилистых дорогах, на скользких дорожных покрытиях, например, из-за снега, льда, мокрых дорог, щебня или затопленных дорог.
- Никогда не используйте CCS при движении по бездорожью или по грунтовым дорогам.

- Адаптируйте скорость и расстояние до впереди идущего автомобиля в соответствии с видимостью, погодой, дорогой и условиями движения.
- Всегда выключайте систему CCS после использования, чтобы избежать непреднамеренного изменения скорости.
- Опасно использовать заданную скорость, которая слишком высока для преобладающих дорожных, транспортных или погодных условий.

## Работа системы круиз-контроля (CCS)

📖 Пожалуйста, обратитесь к **⚠ в начале главы-тер на странице 145.**



**Рис. 101** Левая сторона многофункционального руля.

### Включение

- Нажмите **Ⓜ** кнопка.

Скорость не сохранена, и система еще не активна.

### Пусковой контроль

— Во время движения нажмите кнопку **SET** кнопка.

CCS сохраняет и регулирует текущую скорость.

### Настройка скорости

Вы можете отрегулировать сохраненную скорость во время управления скоростью с помощью CCS:

- + **1 км/ч** (1 миля в час): Аккуратно нажмите на **+** НО-тонна.
- **1 км/ч** (1 миля в час): Аккуратно нажмите на **-** КНОПКА.
- + **10 км/ч** (5 миль в час): Сильно нажмите на **+** или проведите по кнопке снизу вверх. При первом срабатывании он переходит к следующему большему приращению: десять (км/ч) или пять (миль/ч).
- **10 км/ч** (5 миль в час): Сильно нажмите кнопку **-** или проведите по кнопке сверху вниз. При первом срабатывании он переходит к следующему меньшему десяти (км/ч) или пяти (миль/ч) приращению.

Нажмите и удерживайте соответствующую кнопку для непрерывного изменения сохраненной скорости.

Автомобиль адаптирует текущую скорость путем ускорения или торможения.

### Отмена контроля

— Коротко нажмите кнопку **RES**. В качестве альтернативы нажмите педаль тормоза.

Скорость сохраняется в памяти.

### Возобновление управления

- Нажать на **RES** кнопку.

CCS возобновляет работу с сохраненной скоростью и снова регулирует скорость.

### Выключение

— Нажмите и удерживайте **RES** кнопку.

CCS выключается, и сохраненная скорость удаляется.

### Переключиться на другие системы помощи водителю

В зависимости от комплектации вы можете переключиться на следующие системы помощи водителю:

— Адаптивный круиз-контроль (ACC).

- Ограничитель скорости

1. Нажмите кнопку **MODE** кнопку или проведите пальцем по кнопка.

2. Проведите пальцем влево или вправо, чтобы выбрать нужную систему.
3. Нажмите кнопку **MODE** кнопка.

## Исправление проблем

 Пожалуйста, обратитесь к  **в начале главы-тер на странице 145.**

### Неисправность в системе круиз-контроля.

Индикаторная лампа загорается желтым цветом.

- Неисправность. Выключите CCS и обратитесь в специализированную мастерскую.

### Управление системой прерывается автоматически.

- Автомобиль превышал сохраненную скорость в течение длительного периода времени.
- Не включена передача для движения вперед.
- Системы поддержки тормозов, например, TCS или ESC, выполнили вмешательство.
- Автомобиль затормозил с помощью Front Assist.
- Если проблема не устранена, выключите CCS и обратитесь в специализированный сервисный центр.

## Ограничитель скорости

### Введение в тему

Ограничитель скорости помогает предотвратить превышение автомобилем скорости, которую вы сохранили.

#### Диапазон скоростей

Ограничитель скорости доступен при движении вперед со скоростью примерно от 30 км/ч (около 20 миль/ч).

#### Езда с ограничителем скорости

Вы можете прервать работу ограничителя скорости в любой момент, полностью нажав кнопку акселератора.

тор за точкой сопротивления. Как только сохраненная скорость будет превышена, замигает зеленая контрольная лампа и может прозвучать звуковой сигнал. Скорость сохраняется в памяти.

Функция ограничения скорости снова активируется автоматически, как только скорость падает ниже сохраненной скорости.

#### Дисплеи

Когда ограничитель скорости включен, на дисплее комбинации приборов отображается сохраненная скорость и состояние ограничителя скорости:



Ограничитель скорости включен, управление системой активно.



Ограничитель скорости включен, управление системой не активно.

### ПРЕДУПРЕЖДЕНИЕ

Всегда выключайте ограничитель скорости после использования, чтобы избежать непреднамеренного регулирования скорости.

- Ограничитель скорости не освобождает водителя от ответственности за скорость движения транспортного средства. Не двигайтесь на полном газу, если в этом нет необходимости.
- Использование ограничителя скорости в неблагоприятных погодных условиях опасно и может привести к серьезным травмам, например, из-за аквапланирования, снега, льда или листьев. Используйте ограничитель скорости только тогда, когда дорожные и погодные условия позволяют безопасно его использовать.

## Управление ограничителем скорости

Пожалуйста, обратитесь к **▲** в начале главы-тер на странице 147.



Рис. 102 Левая сторона многофункционального рулевого колеса.

### Включение

- Нажать на **RES** кнопку.

Система еще не активна.

### Пусковой контроль

— Во время движения нажмите кнопку **SET** кнопка.

Текущая скорость сохраняется как максимальная скорость.

### Настройка скорости

Вы можете настроить сохраненную скорость:

+ **1 км/ч**(1 миль в час): Аккуратно нажмите на **+** **НО-**тона.

- **1 км/ч**(1 миль в час): Аккуратно нажмите на **-** **КНОПКА.**

+ **10 км/ч**(5 миль в час): Сильно нажмите на **+** или проведите по кнопке снизу вверх. При первом срабатывании он переходит к следующему большему приращению: десять (км/ч) или пять (миль/ч).

- **10 км/ч**(5 миль в час): Сильно нажмите кнопку **-** или проведите по кнопке сверху вниз. При первом срабатывании он переходит к следующему меньшему десяти (км/ч) или пяти (миль/ч) приращению.

Нажмите и удерживайте соответствующую кнопку для непрерывного изменения сохраненной скорости.

### Отмена контроля

- Нажать на **RES** кнопку.

Скорость сохраняется в памяти.

### Возобновление управления

- Нажать на **RES** кнопку.

Ограничитель скорости снова активируется, как только текущая скорость становится ниже сохраненной скорости.

### Выключение

— Нажмите и удерживайте **RES** кнопку.

Ограничитель скорости отключается, и скорость удаляется.

### Переключиться на другие системы помощи водителю

В зависимости от комплектации вы можете переключиться на следующие системы помощи водителю:

— Адаптивный круиз-контроль (ACC).

— Система круиз-контроля

1. Нажмите кнопку **MODE** кнопку или проведите пальцем по кнопка.
2. Проведите пальцем влево или вправо, чтобы выбрать нужную систему.
3. Нажмите кнопку **MODE** кнопка.

## Исправление проблем

Пожалуйста, обратитесь к **▲** в начале главы-тер на странице 147.

### ! ЦМ Ограничитель скорости недоступен.

Индикаторная лампа загорается желтым цветом.

- Неисправность. Выключите ограничитель скорости и обратитесь в специализированный сервисный центр.

### Управление системой прерывается автоматически.

— Вы отключили электронный контроль устойчивости (ESC).

— Тормоза перегрелись. Дайте тормозам остыть и снова проверьте их работоспособность.

— Если проблема не устранена, обратитесь в квалифицированную мастерскую.

Из соображений безопасности ограничитель скорости полностью отключается только при однократном отпускании педали акселератора или выключении системы вручную.

## Ограничитель скорости с интеллектуальным управлением

### Введение в тему

Ограничитель скорости с прогнозирующим управлением автоматически адаптирует максимальную скорость, которую вы сохранили, к обнаруженным ограничениям скорости.

Ограничитель скорости с предиктивным управлением является расширением ограничителя скорости и использует динамическое отображение дорожных знаков – стр. 25 и навигационные данные, предоставляемые информационно-развлекательной системой.

Ограничитель скорости с прогностическим управлением зависит от комплектации автомобиля и доступен не во всех странах.

### ПРЕДУПРЕЖДЕНИЕ

Интеллектуальная технология, используемая в ограничителе скорости с предиктивным управлением, не может преодолеть заданные физические пределы и функционирует только в рамках системы. Никогда не позволяйте дополнительному удобству соблазнить вас рисковать безопасностью во время вождения. Небрежное или непреднамеренное использование ограничителя скорости с прогностическим управлением может привести к несчастным случаям и серьезным травмам. Система не заменяет полную концентрацию водителя.

- Убедитесь, что ваша скорость всегда соответствует текущей видимости, погоде и дорожным условиям.
- Всегда обращайте внимание на дорожную ситуацию и пространство вокруг автомобиля.

- Будьте готовы постоянно контролировать скорость самостоятельно. Неисправности в функции динамического отображения дорожных знаков и устаревшие навигационные данные могут привести к неожиданному и внезапному изменению скорости или неадаптированности к текущей дорожной ситуации. Скорости, регулируемые системой, также могут не соответствовать вашему индивидуальному стилю вождения.
- Будьте готовы постоянно контролировать скорость самостоятельно. Если вы едете без сопровождения по маршруту или отклоняетесь от маршрута, рассчитанного навигационной системой, или если положение автомобиля не может быть правильно определено из-за неточных данных GPS, скорость может измениться неожиданно и внезапно или не соответствовать текущей дорожной ситуации.
- Поддерживайте актуальность навигационных данных.
- Всегда соблюдайте ограничение максимальной скорости. Максимальное ограничение скорости может быть превышено в случае ограничений скорости, не содержащихся в навигационных данных.



Также соблюдайте указания по технике безопасности на ограничителе скорости.  
→ стр. 147.

## ЛИМ<sup>o</sup> прогностического контроля

 Пожалуйста, обратитесь к  в начале главы-тер на странице 149.

В дополнение к системным ограничениям динамического отображения дорожных знаков → стр. 25 ограничитель скорости с прогностическим управлением имеет следующие дополнительные системные ограничения:

- Ограничитель скорости с интеллектуальным управлением обнаруживает только дорожные знаки, указывающие на ограничение скорости.
- Дорожные знаки, косвенно указывающие на ограничение скорости, например указатели географических названий, будут обнаруживаться только на основе навигационных данных.
- Если ограничение скорости объявляется на основе навигационных данных, но не определяется функцией динамического отображения дорожных знаков,

объявленная скорость будет сброшена до последней сохраненной скорости.

- Ограничитель скорости с интеллектуальным управлением недоступен для обнаруженных ограничений скорости ниже примерно 30 км/ч (около 20 миль/ч). В этом случае на дисплее комбинации приборов отображается соответствующее текстовое сообщение. <

### Активация интеллектуального управления

 Пожалуйста, обратитесь к  **в начале главы-тер на странице 149.**

Вы можете активировать ограничитель скорости с интеллектуальным управлением в меню вспомогательных систем информационно-развлекательной системы. <

### Вождение с интеллектуальным управлением

 Пожалуйста, обратитесь к  **в начале главы-тер на странице 149.**

1. Включите ограничитель скорости и запустите управление → стр. 148.
2. Активируйте интеллектуальный контроль.



Сообщение будет отображаться на дисплее комбинации приборов, как только система обнаружит ограничение скорости на маршруте. Обнаруженная скорость сохраняется как новая желаемая скорость.

### Отмена адаптации скорости

- Дважды нажмите кнопку или отпустите педаль акселератора, а затем снова нажмите ее.

Снова восстанавливается последняя сохраненная скорость.

- Нажать на  кнопку.

Принимается текущая скорость.

- Нажать на  кнопку.

Система переведена в пассивный режим.

### Регулировка объявленной скорости

+ 1 км/ч (1 миль в час): Аккуратно нажмите на  **HO-** тонна.

- 1 км/ч (1 миль в час): Аккуратно нажмите на  кнопку.

+ 10 км/ч (5 миль в час): Сильно нажмите на  или проведите по кнопке снизу вверх. При первом срабатывании он переходит к следующему большему приращению: десять (км/ч) или пять (миль/ч).

- 10 км/ч (5 миль в час): Сильно нажмите кнопку  или проведите по кнопке сверху вниз. При первом срабатывании он переходит к следующему меньшему десяти (км/ч) или пяти (миль/ч) приращению.

Если вы чрезмерно отрегулируете объявленную скорость, прогнозирующее управление будет прекращено.



Если обнаружено ограничение скорости, функция прогнозирующего управления отрегулирует сохраненную скорость, даже если ограничитель скорости не регулирует.



Если текущая скорость значительно превышает ограничение скорости, определенное функцией динамического отображения дорожных знаков, на дисплее комбинации приборов появляется предупреждение.



Когда вы выезжаете на автомагистраль, рекомендуемая скорость автоматически сохраняется как желаемая скорость. <

### Исправление проблем

 Пожалуйста, обратитесь к  **в начале главы-тер на странице 149.**

**Появится сообщение о том, что ограничитель скорости с интеллектуальным управлением в настоящее время недоступен или недоступен в вашей стране.**

- Если это сообщение отображается в течение длительного времени, а ограничитель скорости с прогностическим управлением доступен в вашей стране, обратитесь в специализированный техцентр.



В зависимости от неисправности в состоянии автомобиля может отображаться дополнительная информация → стр. 30. <



## Адаптивный круиз-контроль (ACC)

### Введение в тему

Адаптивный круиз-контроль (ACC) поддерживает заданную вами постоянную скорость. Если автомобиль приближается к идущему впереди транспортному средству, ACC автоматически адаптирует скорость таким образом, чтобы поддерживать выбранную вами дистанцию.

### Есть ли в машине ACC?

Автомобиль оборудован адаптивным круиз-контролем, если вы можете настроить параметры адаптивного круиз-контроля в меню вспомогательных систем информационно-развлекательной системы.

#### Диапазон скоростей

Вы можете установить скорость от 20 км/ч (15 миль/ч) до максимальной скорости.

### Вождение с ACC

Вы можете переопределить активную систему ACC в любое время. Круиз-контроль будет остановлен, если вы затормозите. Если вы ускоряетесь, круиз-контроль будет прерван, пока вы ускоряетесь, а затем возобновится.

Вмешательство системы ACC менее динамично при буксировке прицепа.

#### Подсказка о вмешательстве водителя



Если автоматического торможения системой адаптивного круиз-контроля недостаточно или были достигнуты пределы системы, система адаптивного круиз-контроля попросит вас также затормозить соответствующим сообщением на комбинации приборов. Кроме того, загорается красная сигнальная лампа и раздается звуковой сигнал. Возьмите на себя управление транспортным средством и будьте готовы к торможению.

#### Радарный датчик

ACC определяет дорожные ситуации с помощью радарного датчика в передней части автомобиля. Диапазон

радиолокационного датчика составляет примерно до 160 м (около 520 футов).



### ПРЕДУПРЕЖДЕНИЕ

Интеллектуальная технология ACC не может преодолеть законы физики и работает только в пределах системы. Никогда не позволяйте дополнительному удобству соблазнить вас рисковать безопасностью во время вождения. Неосторожное или непреднамеренное использование ACC может привести к несчастным случаям или травмам. Система не заменяет полную концентрацию водителя.

- Адаптируйте скорость и расстояние до впереди идущего автомобиля в соответствии с видимостью, погодой, дорогой и условиями движения.
- Никогда не используйте адаптивный круиз-контроль в условиях плохой видимости, на крутых или извилистых дорогах или на скользком дорожном покрытии, например, из-за снега, льда, влаги или щебня, а также при затоплении дорог.
- Никогда не используйте ACC на бездорожье или на дорогах без покрытия. ACC предназначен для использования только на дорогах с твердым покрытием.
- Немедленно возьмите на себя управление автомобилем, если об этом попросит подсказка на дисплее комбинации приборов или если снижение скорости с помощью адаптивного круиз-контроля окажется недостаточным.
- Тормозите, если автомобиль непреднамеренно начинает движение, например, после запроса вмешательства водителя.
- Будьте готовы постоянно контролировать скорость самостоятельно.

## Спецификации вождения



Пожалуйста, обратитесь к



в начале главы-

тер на странице 151.

### Предиктивная система круиз-контроля

Если автомобиль оснащен функцией динамического отображения дорожных знаков и информационно-развлекательной системой с навигацией, адаптивный круиз-контроль может прогнозировать скорость автомобиля в зависимости от установленных ограничений скорости и направления движения впереди.

(в зависимости от оборудования и доступно не во всех странах).

## Обгон

Если вы укажете налево (левостороннее движение: укажите направо) для обгона, АСС ускорит автомобиль и сократит расстояние до впереди идущего автомобиля. Установленная вами скорость не будет превышена.

Если система АСС не обнаруживает движущегося впереди автомобиля после того, как вы сменили полосу движения, система АСС разгонит автомобиль до заданной скорости.

Помощь при обгоне доступна не во всех странах.

### Движение с остановками

АСС может тормозить автомобиль до полной остановки и удерживать его в неподвижном состоянии. АСС остается активным, и на дисплее комбинации приборов отображается АСС для запуска несколько секунд.

На автомобилях с Travel Assist вы можете на этот раз, продолжая удерживать рулевое колесо.

Пока система АСС остается активной, автомобиль снова автоматически трогается с места, как только трогается с места впереди идущее транспортное средство (в зависимости от уровня оснащения автомобиля и доступно не во всех странах).

Продление или повторная активация готовности к вождению:

- Нажать на **RES** кнопку.

*Автомобили с системой помощи при движении: или снова возьмитесь за руль.*

Трогание с места, когда готовность к движению закончилась, а впереди идущее транспортное средство уже уехало:

- Нажмите **RES** кнопку или одновременно нажмите кнопку ускорителя.

АСС остается неактивным в следующих случаях:

— Автомобиль стоит несколько минут.

— Дверь автомобиля открыта.

— Зажигание выключено.

## ⚠ ПРЕДУПРЕЖДЕНИЕ

Если сообщение **АСС готов к запуску** на дисплее комбинации приборов отображается и движущийся впереди автомобиль трогается с места, ваш автомобиль трогается автоматически. В некоторых случаях препятствия на пути автомобиля могут не обнаруживаться. Это может привести к серьезным травмам и несчастным случаям.

- Всегда проверяйте дорогу впереди, прежде чем трогаться с места, и при необходимости затормозите автомобиль.

### Внутренняя система предотвращения обгона



**Рис. 103** На дисплее комбинации приборов обнаружен более медленный автомобиль в левой полосе (рисунок).

Если АСС обнаруживает более медленное транспортное средство в левой полосе (левостороннее движение: в правой полосе), АСС плавно притормаживает автомобиль в пределах ограничений системы и, таким образом, может предотвратить запрещенный маневр обгона. Функция активна на скорости около 80 км/ч (около 50 миль/ч), но доступна не во всех странах.

## Ограничения АСС

📖 Пожалуйста, обратитесь к **⚠ в начале главы-тер на странице 151.**

### Когда нельзя использовать АСС

АСС не подходит для использования в следующих дорожных ситуациях из-за ограничений системы. Отменить управление → стр. 151:

— Вождение в условиях сильного дождя, снега или сильных брызг.

- Проезд через дорожные работы, туннели или пункты взимания платы.
- Движение по извилистым дорогам, например, по горным дорогам.
- Езда по бездорожью.
- Езда по многоэтажным парковкам.
- Движение по дорогам со встроенными метаобъектами, например, по железнодорожным путям.
- Езда по дорогам с рыхлой стружкой.
- Автомобили без системы предотвращения обгона внутри салона. На дорогах с более чем одной полосой движения, если другие транспортные средства движутся медленнее по полосе обгона.



#### ПРЕДУПРЕЖДЕНИЕ

Если вы используете АСС в вышеуказанных ситуациях, это может привести к несчастным случаям и серьезным травмам, а также к нарушениям правовых норм.

#### Замедленная реакция

Если радарный датчик подвергается воздействию условий окружающей среды, которые ухудшают работу датчика, система может обнаружить это только после определенной задержки. По этой причине любые ограничения функций могут отображаться только после задержки в начале поездки и во время вождения.

→ стр. 151.

#### Объекты, которые не могут быть обнаружены

Радарный датчик обнаруживает только транспортные средства, движущиеся в одном направлении или стационарные. Не обнаруживает:

- Лица.
- Животные.
- Пересекающиеся или встречные транспортные средства.
- Другие стационарные препятствия.

#### Стационарные автомобили



Рис. 104 Поворотный и неподвижный автомобиль.

АСС ограниченно реагирует на неподвижные транспортные средства на скорости до 60 км/ч (37 миль/ч) при условии, что обнаружен неподвижный автомобиль и ваш собственный автомобиль может быть удобно заторможен за неподвижным транспортным средством, в соответствии с системными ограничениями АСС. АСС не выполняет экстренное торможение.

Если неподвижный автомобиль спрятался за транспортным средством, обнаруженным АСС, и этот автомобиль сворачивает с дороги или меняет полосу движения, АСС отреагирует на неподвижный автомобиль.

→ Рис. 104.

#### Изгибы



Рис. 105 Проезд через повороты.

Радарный датчик всегда измеряет прямо вперед. По этой причине транспортные средства могут быть неправильно обнаружены или транспортные средства, движущиеся впереди, могут не обнаруживаться на крутых поворотах → Рис. 105.

#### Транспортные средства вне зоны действия датчика

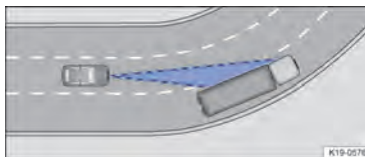

Рис. 106 Узкий автомобиль.

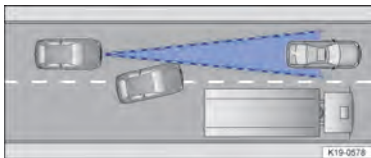

**Рис. 107** Автомобиль меняет полосу движения.

ACC может не реагировать или реагировать с задержкой или с нежелательной реакцией в следующих дорожных ситуациях:

- Транспортные средства, которые движутся вне зоны действия датчика в непосредственной близости от вашего автомобиля, например, мотоциклы →Рис. 106.
- Транспортные средства, которые перестраиваются на вашу полосу прямо перед вашим автомобилем →Рис. 107.
- Автомобили с надстройками или навесным оборудованием, выступающим за пределы автомобиля.

## Включение и выключение ACC

Пожалуйста, обратитесь к **▲ в начале главы-тер на странице 151.**



**Рис. 108** Левая сторона многофункционального руля.

### Включение

- Нажмите **SET** кнопку.

ACC еще не выполняет контрольное вмешательство.

### Пусковой контроль

— Пока едешь вперед, нажми на **SET** NO-тонну.

ACC запоминает текущую скорость и поддерживает заданное расстояние. Если текущая скорость выходит за пределы определенного диапазона скоростей, ACC установит минимальную скорость (при движении медленнее ограничения) или максимальную скорость (при движении быстрее ограничения).

Кроме того, активируется противобуксовочная система (TCS) и деактивируется ESC Sport.

В зависимости от дорожной ситуации загорается одна из следующих контрольных ламп:



AKK взял на себя управление; впереди не обнаружено ни одного транспортного средства.



AKK взял на себя управление; обнаружено впереди транспортное средство.

Когда ACC не активен, индикаторы горят серым цветом.

### Отмена контроля

— Коротко нажмите на **SET** кнопку или нажмите кнопку педаль тормоза.

Контрольная лампа, соответствующая дорожной ситуации, загорается серым цветом, скорость и расстояние сохраняются.

Управление автоматически отменяется, если система контроля тяги (TCS) деактивирована.

### Возобновление управления

- Нажать на **RES** кнопку.

ACC принимает последнюю установленную скорость и последнее установленное расстояние. На дисплее комбинации приборов отображается заданная скорость и загорается контрольная лампа, соответствующая дорожной ситуации.

### Выключение

— Нажмите и удерживайте **SET** кнопку.

Установленная скорость удаляется.

#### Переключиться на другие системы помощи водителю

В зависимости от комплектации вы можете переключиться на следующие системы помощи водителю:

— Система круиз-контроля

- Ограничитель скорости

1. Нажмите кнопку **MODE** кнопку или проведите пальцем по кнопка.
2. Проведите пальцем влево или вправо, чтобы выбрать нужную систему.
3. Нажмите кнопку **MODE** КНОПКА.

## Настройка ACC







 Пожалуйста, обратитесь к  в начале главы-тер на странице 151.

#### Установка расстояния



**Рис. 109** На дисплее комбинации приборов: установить расстояние  регулировка ACC (иллюстрация).

Вы можете установить расстояние в пять шагов от очень маленького до очень большого:

1. Нажмите кнопку  КНОПКА.
2. Нажмите кнопку  или  КНОПКА или проведите по вертикали в области КНОПОК ИЗ ИЛИ  КНОПКА  КНОПКА  КНОПКА  КНОПКА.
3. Либо плавно нажимайте кнопку до тех пор пока не будет выбрано необходимое расстояние.

На дисплее комбинации приборов отображается выбранная настройка — Рис. 109.1. Пожалуйста,  соблюдайте любые специфические для страны требования к минимальному расстоянию.

В меню вспомогательных систем информационно-развлекательной системы вы можете выбрать, хотите ли вы начать управление с дистанции, установленной в конце поездки, или с предварительно выбранной дистанции.

#### Настройка скорости

С помощью кнопок на многофункциональном рулевом колесе вы можете отрегулировать сохраненную скорость в пределах заданного диапазона скоростей:

+ 1 км/ч (1 миль в час): Аккуратно нажмите на  КНОПКА.

- 1 км/ч (1 миль в час): Аккуратно нажмите на  КНОПКА.

+ 10 км/ч (5 миль в час): Сильно нажмите на  КНОПКА или проведите по кнопке снизу вверх. При первом срабатывании он переходит к следующему большему приращению: десять (км/ч) или пять (миль/ч).

- 10 км/ч (5 миль в час): Сильно нажмите кнопку  КНОПКА или проведите по кнопке сверху вниз. При первом срабатывании он переходит к следующему меньшему десяти (км/ч) или пяти (миль/ч) приращению.

Нажмите и удерживайте соответствующую кнопку для непрерывного изменения сохраненной скорости.

#### ПРЕДУПРЕЖДЕНИЕ

Если вы не соблюдаете минимальное расстояние до впереди идущего автомобиля или если разница в скорости между впереди идущим автомобилем и вашим собственным автомобилем настолько велика, что тормозное действие ACC оказывается недостаточным, вы рискуете столкнуться с движущимся впереди автомобилем. фронт. Тормозной путь также увеличивается в условиях дождя и зимних дорог.

- Адаптивный круиз-контроль может быть не в состоянии правильно определить все дорожные ситуации.
- Всегда будьте готовы затормозить автомобиль самостоятельно.
- Контроль скорости и расстояния перекрывается при нажатии на акселератор. В этом случае ACC не тормозит автоматически.
- Соблюдайте действующие в стране правила относительно минимального расстояния.

- Всегда устанавливайте большее расстояние во влажных или снежных условиях или при плохой видимости.

### Настройка поведения системы

Вы можете повлиять на спортивную реакцию АСС:

- *Автомобили с выбором профиля вождения:* Установите предпочтительный профиль вождения → стр. 143.
- *Автомобили без выбора профиля вождения:* Выберите нужную программу коробки передач в меню вспомогательных систем информационно-развлекательной системы.

### Исправление проблем

 Пожалуйста, обратитесь к  в начале главы-тер на странице 151.



#### АСС недоступен.

Индикаторная лампа загорается желтым цветом.

- Радарный датчик загрязнен. Очистите радарный датчик → стр. 355.
- Обзор радарного датчика ухудшается из-за погодных условий, например, из-за снега, или из-за отложений моющих средств или покрытий. Очистите радарный датчик → стр. 355.
- Вид радарного датчика ухудшается из-за накладных деталей, декоративных рамок держателей номерных знаков или наклеек. Держите область вокруг радарного датчика свободной.
- Радарный датчик был смещен или поврежден, например, из-за повреждения передней части автомобиля. Проверьте, видны ли повреждения → стр. 362.
- Неисправность или неисправность. Деактивируйте и повторно активируйте систему привода автомобиля.
- На передней части автомобиля были проведены покрасочные работы или конструктивные модификации.
- Если проблема не устранена, обратитесь в квалифицированную мастерскую.

### АСС не работает должным образом.

- Радарный датчик загрязнен. Очистите радарный датчик → стр. 355.
- Превышены системные ограничения → стр. 152.
- Тормоза перегрелись, управление прервалось автоматически. Дайте тормозам остыть и снова проверьте их работоспособность.
- Если проблема не устранена, обратитесь в квалифицированную мастерскую.

#### Невозможно запустить системный контроль.

Убедитесь, что выполняются следующие условия:

- Стоп-сигналы на автомобиле работают.
- Стоп-сигналы на электрически подключенном прицепе исправны.
- ESC не активен.
- Педаль тормоза не нажата.

#### Необычные звуки при автоматическом торможении.

— Это нормально и не является ошибкой.

#### Сенсорные панели реагируют не так, как ожидалось.

Влага, грязь и жир могут помешать работе сенсорных панелей.

- Убедитесь, что сенсорные панели всегда чистые и сухие.

### Предиктивный круиз-контроль

#### Введение в тему

Прогностический круиз-контроль адаптирует скорость автомобиля к обнаруженным ограничениям скорости и ходу дороги впереди, например поворотам, перекресткам, кольцевым развязкам.

Прогностический круиз-контроль является расширением АСС и использует динамические дорожные знаки.

Дисплей → стр. 25 и навигационные данные информационно-развлекательной системы.

Функция интеллектуального круиз-контроля зависит от уровня оснащения и доступна не во всех странах.

## Реакция на конец пробки

Автомобили с технологией V2X (в зависимости от комплектации автомобиля и доступны не во всех странах) взаимодействуют с другими транспортными средствами, находящимися поблизости. В результате ваш автомобиль может быть проинформирован о пробке впереди и может заранее снизить скорость.

### Предпосылки:

- V2X активируется в информационно-развлекательной системе.
- В информационно-развлекательной системе активирована реакция на характер дороги впереди → стр. 158.



### ПРЕДУПРЕЖДЕНИЕ

Интеллектуальная технология предиктивного круиз-контроля не может преодолеть заданные физические пределы и функционирует только в рамках системы. Никогда не позволяйте дополнительному удобству, обеспечиваемому прогностическим круиз-контролем, соблазнить вас на какой-либо риск для безопасности. Небрежное или непреднамеренное использование интеллектуального круиз-контроля может привести к аварии и серьезным травмам. Система не заменяет полную концентрацию водителя.

- Убедитесь, что ваша скорость всегда соответствует текущей видимости, погоде и дорожным условиям.
- Всегда обращайте внимание на дорожную ситуацию и пространство вокруг автомобиля.
- Будьте готовы постоянно контролировать скорость самостоятельно. Неисправности в функции динамического отображения дорожных знаков и устаревшие навигационные данные могут привести к неожиданному и внезапному изменению скорости или неадаптированности к текущей дорожной ситуации. Скорости, регулируемые системой, также могут не соответствовать вашему индивидуальному стилю вождения.

- Будьте готовы постоянно контролировать скорость самостоятельно. Если вы едете без сопровождения по маршруту или отклоняетесь от маршрута, рассчитанного навигационной системой, или если положение автомобиля не может быть правильно определено из-за неточных данных GPS, скорость может измениться неожиданно и внезапно или не соответствовать текущей дорожной ситуации.

- Поддерживайте актуальность навигационных данных.
- Всегда соблюдайте ограничение максимальной скорости. Максимальное ограничение скорости может быть превышено в случае ограничений скорости, не содержащихся в навигационных данных.



Также обратите внимание на указания по технике безопасности на ACC.



## Ограничения прогнозирующего круиз-контроля



Пожалуйста, обратитесь к в начале главы-тер на странице 156.

В дополнение к системным ограничениям функции динамического отображения дорожных знаков → стр. 25 и ACC, функция прогнозирующего круиз-контроля имеет следующие дополнительные системные ограничения:

- Функция прогнозирующего круиз-контроля обнаруживает только дорожные знаки, указывающие на ограничение скорости. В частности, прогностический круиз-контроль не принимает во внимание какие-либо полосы проезда или светофоры.
- Дорожные знаки, косвенно указывающие на ограничение скорости, например указатели географических названий, будут обнаруживаться только на основе навигационных данных.
- Предиктивный круиз-контроль недоступен на дорогах, которые не зафиксированы в навигационных данных или зафиксированы с недостаточной точностью.
- Если ограничение скорости объявляется на основе навигационных данных, но не определяется функцией динамического отображения дорожных знаков,

объявленная скорость будет сброшена до последней сохраненной скорости.

- Круз-контроль с прогнозированием недоступен для обнаруженных ограничений скорости ниже примерно 20 км/ч (около 15 миль/ч). В этом случае на дисплее комбинации приборов отображается соответствующее текстовое сообщение.

### Активация интеллектуального круз-контроля

 Пожалуйста, обратитесь к  **в начале главы-тер на странице 156.**

Вы можете отдельно настроить события, на которые должен реагировать автомобиль, в меню вспомогательных систем информационно-развлекательной системы → стр. 31:

- Реакция на схему дороги.
- Реакция на разрешенные скорости.
- Реакция на окончание пробок.

### Вождение с прогнозирующим круз-контролем

 Пожалуйста, обратитесь к  **в начале главы-тер на странице 156.**

1. Включите ACC → стр. 154.
2. Установите расстояние и скорость.
3. Активируйте прогнозирующий круз-контроль.

#### Дисплеи

Сообщение будет отображаться на дисплее комбинации приборов, как только система обнаружит ограничение скорости или особенности дороги впереди, которые необходимо принять во внимание. В этом сообщении указывается причина и скорость, до которой будет регулироваться ваше транспортное средство из-за ограничения.



Регулировка скорости из-за ограничения скорости.



Регулирование скорости в связи с отменой ограничения скорости.



Регулирование скорости из-за кольцевой развязки.



Регулировка скорости из-за перекрестка.



Регулировка скорости из-за особенностей дороги.



Регулирование скорости в связи с окончанием пробки.

Когда предполагается автоматическое управление скоростью из-за ограничения скорости, обнаруженная скорость сохраняется как новая желаемая скорость. В случае управления из-за дорожной разметки автомобиль после ограничения снова разгоняется до сохраненной ранее скорости.

Заявленная скорость движения на поворотах зависит от профиля движения → стр. 143.

#### Отмена адаптации скорости

— Во время объявления: нажмите  кнопку.

— Во время управления: нажмите кнопку  кнопка.

#### Регулировка объявленной скорости

Объявленная скорость может быть изменена только в случае регулирования скорости из-за ограничения скорости.

+ 1 км/ч(1 миль в час): Аккуратно нажмите на  **NO-** тонна.

- 1 км/ч(1 миль в час): Аккуратно нажмите на  КНОПКА.

+ 10 км/ч(5 миль в час): Сильно нажмите на  **+** или проведите по кнопке снизу вверх. При первом срабатывании он переходит к следующему большему приращению: десять (км/ч) или пять (миль/ч).

- 10 км/ч(5 миль в час): Сильно нажмите кнопку  **-** или проведите по кнопке сверху вниз. При первом срабатывании он переходит к следующему меньшему десяти (км/ч) или пяти (миль/ч) приращению.



Если вы чрезмерно отрегулируете объявленную скорость, прогнозирующий круиз-контроль будет отключен.



Если обнаружено ограничение скорости, функция прогнозирующего круиз-контроля отрегулирует сохраненную скорость, даже если АСС деактивирован. Однако регулировка скорости осуществляться не будет.



Если текущая скорость значительно превышает ограничение скорости, определенное функцией динамического отображения дорожных знаков, на дисплее комбинации приборов появляется предупреждение.



Когда вы выезжаете на автомагистраль без ограничения скорости, рекомендуемая скорость автоматически сохраняется как желаемая скорость. Если ранее на автомагистрали без ограничения скорости была сохранена более высокая скорость, она будет принята вместо рекомендуемой скорости.

## Исправление проблем



Пожалуйста, обратитесь к  **в начале главы-тер на странице 156.**

**Отображается сообщение о том, что прогнозирующий круиз-контроль в настоящее время недоступен или недоступен в вашей стране.**

— Если это сообщение отображается в течение длительного периода времени, а круиз-контроль с прогнозированием доступен в вашей стране, обратитесь в специализированный техцентр.



В зависимости от неисправности в состоянии автомобиля может отображаться дополнительная информация → стр. 30.

## Система мониторинга территории

(Фронтальная помощь)



### Введение в тему

Система автономного экстренного торможения (Front Assist) может обнаруживать неизбежные лобовые столкновения и выдавать соответствующие предупреждения. Система также может оказывать помощь при торможении и принятии мер по предотвращению столкновения, а также может автоматически тормозить автомобиль.

Front Assist может помочь избежать аварий, но не заменяет полную концентрацию водителя. Front Assist работает только в рамках системы. Время предупреждения зависит от дорожной ситуации и поведения водителя.

#### Вождение с передним ассистентом

Вы можете отменить автоматическое торможение и вмешательство в рулевое управление Front Assist, нажав на педаль акселератора или рулевое управление.

#### Автоматическое торможение

Front Assist может замедлить автомобиль до полной остановки. В этом случае транспортное средство не будет удерживаться постоянно. Выжмите педаль тормоза!

Педаль тормоза будет ощущаться тяжелее во время операции автоматического торможения.

#### Обнаружение дорожной ситуации

Front Assist определяет дорожные ситуации с помощью камеры, расположенной в верхней части ветрового стекла, и радарного датчика в передней части автомобиля.

#### Функции, включенные в систему

Front Assist включает следующие функции в зависимости от комплектации автомобиля и страны:

- Пешеходный мониторинг.
- Мониторинг велосипедистов.
- Свернуть опору.

— Торможение встречного автомобиля при повороте.

Перечисленные функции активируются автоматически при включении Front Assist.

### ПРЕДУПРЕЖДЕНИЕ

Интеллектуальная технология, используемая в Front Assist, не может преодолеть указанные физические ограничения и работает только в рамках системы. Никогда не позволяйте дополнительному удобству, обеспечиваемому системой Front Assist, соблазнить вас на риск во время вождения. Водитель всегда несет ответственность за своевременное торможение и руление.

- Если система Front Assist выдает предупреждение, немедленно затормозите автомобиль в зависимости от дорожной ситуации или объезжайте препятствие.
- Адаптируйте скорость и расстояние до впереди идущего автомобиля в соответствии с видимостью, погодой, дорогой и условиями движения.
- Будьте готовы в любое время самостоятельно взять на себя управление автомобилем и отменить автоматическое торможение и вмешательство в рулевое управление. Система Front Assist сама по себе не может предотвратить несчастные случаи и серьезные травмы.

- Front Assist может выдавать ненужные предупреждения и осуществлять нежелательное торможение или вмешательство в рулевое управление в определенных сложных дорожных ситуациях, например, на островках безопасности.
- Front Assist может выдавать ненужные предупреждения и осуществлять нежелательное торможение или вмешательство в рулевое управление, когда его функция нарушена, например, если радарный датчик загрязнен или его положение было изменено.
- Front Assist не реагирует на пешеходов без системы мониторинга пешеходов или на велосипедистов без системы мониторинга велосипедистов. Кроме того, система не реагирует на животных или транспортные средства, пересекающие или приближающиеся по той же полосе.
- Если вы не уверены в том, какие системы есть в вашем автомобиле, перед поездкой обратитесь в квалифицированную мастерскую.
- Будьте готовы в любой момент взять на себя управление автомобилем.

## Уровни предупреждений и вмешательство в торможение

 Пожалуйста, обратитесь к  в начале главы на странице 159.

Front Assist может обнаруживать следующие объекты в пределах действия системы и в зависимости от комплектации автомобиля:

- Пешеходы, велосипедисты и автомобили, также движущиеся относительно вашего автомобиля.
- Пересечение пешеходов и велосипедистов.
- Стационарные автомобили.

Front Assist может оказать помощь и вмешаться, если автомобиль приближается к обнаруженному

объект таким образом, что столкновение с объектом произойдет, если скорость автомобиля будет поддерживаться и водитель не будет вмешиваться. Помощь может включать предварительное предупреждение, срочное предупреждение и автоматическое торможение.

В идеальных условиях это может предотвратить столкновение или помочь уменьшить последствия столкновения.

Front Assist работает в следующих диапазонах скоростей:

	Заблаговременное предупреждение	Срочное предупреждение	Автоматический тормоз-ИНГ	Тормозное вмешательство-ЦИА
Автомобиль неподвижен	от 30 до 85 км/ч (от 20 до 53 миль в час)	от 30 до 85 км/ч (от 20 до 53 миль в час)	от 5 до 85 км/ч (от 3 до 53 миль в час)	от 5 до 85 км/ч (от 3 до 53 миль в час)

	Заблаговременное предупреждение	Срочное предупреждение	Автоматический тормоз-ИНГ	Тормозное вмешательство-ЦИА
Транспортное средство также движется	от 30 до 250 км/ч (от 20 до 155 миль в час)	от 30 до 250 км/ч (от 20 до 155 миль в час)	от 5 до 250 км/ч (от 3 до 155 миль в час)	от 5 до 250 км/ч (от 3 до 155 миль в час)
<b>ИНГ</b>				
Пешеход также движущийся	от 30 до 85 км/ч (от 20 до 53 миль в час)	от 30 до 85 км/ч (от 20 до 53 миль в час)	от 5 до 85 км/ч (от 3 до 53 миль в час)	от 5 до 85 км/ч (от 3 до 53 миль в час)
Пересечение пешеходов-Триан	от 30 до 85 км/ч (от 20 до 53 миль в час)	-	от 5 до 65 км/ч (от 3 до 40 миль в час)	от 5 до 65 км/ч (от 3 до 40 миль в час)
Велосипедист тоже двигался-ИНГ	от 30 до 250 км/ч (от 20 до 155 миль в час)	от 30 до 250 км/ч (от 20 до 155 миль в час)	от 5 до 250 км/ч (от 3 до 155 миль в час)	от 5 до 250 км/ч (от 3 до 155 миль в час)
<b>Велосипедист</b>	от 30 до 85 км/ч (от 20 до 53 миль в час)	-	от 5 до 65 км/ч (от 3 до 40 миль в час)	от 5 до 65 км/ч (от 3 до 40 миль в час)

Значения действительны только для идеальных условий и являются приблизительными значениями, которые зависят от рынка и комплектации автомобиля. Если у вас есть какие-либо вопросы об оборудовании, установленном в вашем автомобиле, обратитесь в квалифицированную мастерскую.

#### Заблаговременное предупреждение



Система обнаруживает возможное столкновение и подготавливает автомобиль к возможному экстренному торможению.

Раздается звуковой сигнал и загорается красная контрольная лампа. Тормозите или предпринимайте действия по избеганию.

#### Срочное предупреждение

Если водитель не реагирует на предварительное предупреждение, система может инициировать короткий тормозной толчок, чтобы привлечь внимание к возрастающей опасности столкновения. Тормозите или предпринимайте действия по избеганию.

#### Автоматическое торможение

Если водитель также не реагирует на экстренное предупреждение, автомобиль может автоматически затормозиться.

с тормозной силой, возрастающей в несколько ступеней. Пониженная скорость означает, что можно минимизировать последствия аварии.

#### Тормозное вмешательство

Если система обнаруживает, что водитель недостаточно тормозит, когда существует риск столкновения, она может увеличить тормозное усилие и помочь предотвратить столкновение. Вмешательство в торможение происходит только до тех пор, пока педаль тормоза сильно нажата.

#### Предупреждение о расстоянии



Система определяет, когда безопасность находится под угрозой из-за слишком близкого приближения к впереди идущему автомобилю. Индикаторная лампа загорается. Увеличьте расстояние.

Диапазон скоростей: от около 65 км/ч (около 40 миль в час) до около 250 км/ч (около 155 миль в час).

## Ограничения фронтальной помощи

📖 Пожалуйста, обратитесь к **▲** в начале главы-тер на странице 159.



Front Assist недоступен или его функции ограничены сразу после запуска двигателя. В это время на дисплее комбинации приборов загорается контрольная лампа.

Front Assist имеет физические и системные ограничения. Поэтому вы всегда должны быть готовы взять на себя полный контроль над автомобилем, если это необходимо.

### Замедленная реакция

Если камера или датчик радара подвергаются воздействию условий окружающей среды, которые ухудшают их работу, система может обнаружить это только после определенной задержки. По этой причине любые ограничения функций могут отображаться только после задержки в начале поездки и во время движения → стр. 159.

### Объекты, которые не могут быть обнаружены

Front Assist может не реагировать или реагировать с задержкой или давать нежелательный ответ в следующих ситуациях:

- Транспортные средства, которые движутся вне зоны действия датчика в непосредственной близости от вашего автомобиля, например, транспортные средства, движущиеся со смещением относительно вашего автомобиля, или мотоциклы.
- Транспортные средства, которые перестраиваются на вашу полосу движения прямо перед вашим автомобилем.
- Автомобили с надстройками или навесным оборудованием, выступающим за пределы автомобиля.
- Встречные транспортные средства или транспортные средства, пересекающие ваш путь.
- **Встречные пешеходы.**
- Встречные велосипедисты.
- Когда пешеходы и велосипедисты не обнаруживаются, например, потому что они частично или полностью скрыты.
- Объекты или узкие объекты, такие как стены, перила, заборы, столбы, деревья или гаражные ворота.

### Функциональные ограничения

Front Assist может не реагировать или реагировать с задержкой или давать нежелательный ответ в следующих ситуациях:

- В крутых поворотах.
- Вождение в условиях сильного дождя, снега, тумана или сильных брызг.
- Вождение в многоярусных автостоянках и тоннелях.
- Движение по дорогам с заданными металлическими предметами, например по железнодорожным путям.
- **Реверс.**
- Если ESC работает или неисправен.
- Если радарный датчик или окно камеры загрязнены, закрыты или повреждены.
- Если неисправно несколько стоп-сигналов на ТС.
- При неисправности нескольких стоп-сигналов на прицепе или креплении для велосипедов с электрическим подключением к автомобилю.
- Если автомобиль резко ускоряется или педаль акселератора полностью нажата.
- В сложных дорожных ситуациях, например, на островках безопасности.
- В неясных дорожных ситуациях, например, движущиеся впереди автомобили резко тормозят или поворачивают.
- Когда солнце низко над горизонтом, в темноте или при ярком свете встречных транспортных средств.
- При въезде и выезде из туннелей.
- Если есть неисправность в Front Assist.

### Выключение Front Assist

Front Assist не подходит для использования в следующих ситуациях из-за ограничений системы и должен быть отключен → ▲:

- Если автомобиль используется в целях, выходящих за рамки использования на дорогах общего пользования, например, на бездорожье или на гоночной трассе.
- Если автомобиль буксирует или загружает на другой автомобиль.
- Если навесные детали закрывают радарный датчик или камеру.
- Если камера или датчик радара неисправны.

- После воздействия внешней силы на радарный датчик, например, после удара сзади.
- При повреждении лобового стекла в районе окна камеры.

— В случае множественных нежелательных вмешательств.



#### ПРЕДУПРЕЖДЕНИЕ

Невыключение Front Assist в указанных ситуациях может привести к несчастным случаям и серьезным травмам.

## Мониторинг пешеходов

Пожалуйста, обратитесь к **в начале главы-тер на странице 159.**

Мониторинг пешеходов и велосипедистов может помочь избежать аварий с участием пешеходов и велосипедистов или смягчить последствия аварии.

Система может предупреждать об угрозе столкновения, подготавливать автомобиль к экстренному торможению, помогать затормозить автомобиль или выполнять автоматическое торможение. В случае предварительного предупреждения дисплее комбинации приборов загорается красная контрольная лампа.

Когда Front Assist включен и активен, мониторинг пешеходов также активен как элемент Front Assist.



#### ПРЕДУПРЕЖДЕНИЕ

Интеллектуальная технология Pedestrian Monitoring не может преодолеть законы физики и работает только в рамках системы. Никогда не позволяйте дополнительному удобству, обеспечиваемому мониторингом пешеходов, соблазнить вас на какой-либо риск во время вождения. Водитель всегда несет ответственность за своевременное торможение.

- Если система мониторинга пешеходов выдает предупреждение, немедленно затормозите автомобиль.

в зависимости от дорожной ситуации или избежать объекта.

- Пешеходный мониторинг сам по себе не может предотвратить несчастные случаи и серьезные травмы.
- Мониторинг пешеходов может выдавать ненужные предупреждения и осуществлять нежелательное торможение в сложных дорожных ситуациях, например, на крутом повороте главной дороги с перекрестком.
- Пешеходный мониторинг может выдавать ненужные предупреждения и осуществлять нежелательное торможение, когда его функция нарушена, например, если радарный датчик закрыт или если окно камеры загрязнено.
- Будьте готовы в любой момент взять на себя управление автомобилем.

## Поддержка поворота

Пожалуйста, обратитесь к **в начале главы-тер на странице 159.**

Функция поддержки поворота помогает объехать препятствие в критических дорожных ситуациях.

Если вы поворачиваете, чтобы объехать препятствие после срочного предупреждения, вам может помочь поддержка поворота. Поддержка поворота подтормаживает отдельные колеса и поддерживает вас, корректируя рулевое управление, пока вы управляете автомобилем.

#### Диапазон скоростей

Поддержка поворота доступна в диапазоне скоростей от 30 км/ч (20 миль/ч) до 150 км/ч (90 миль/ч).

#### Ограничения

Поворотная опора не реагирует на пересекающиеся предметы и животных. Также всегда соблюдайте основные ограничения Front Assist.

→ стр. 162.

## Торможение встречного автомобиля при повороте

📖 Пожалуйста, обратитесь к  **в начале главы-тер на странице 159.**

Функция торможения встречного транспортного средства при повороте может предотвратить столкновение транспортного средства со встречным транспортным средством во время поворота.

Если существует риск столкновения автомобиля со встречным автомобилем на соседней полосе при повороте, функция торможения встречного автомобиля при повороте может затормозить ваш автомобиль. В результате автомобиль может оставаться на своей полосе движения.

### Диапазон скоростей

Функция торможения встречного автомобиля при повороте доступна на скорости примерно до 15 км/ч (около 9 миль/ч).

### Ограничения

Функция торможения встречного автомобиля при повороте доступна только в том случае, если вы указали, что повернули рулевое колесо и, следовательно, начали маневр поворота. После перехода с правостороннего движения на левостороннее или наоборот функция торможения встречного автомобиля при повороте доступна только через определенное время (30 минут и более).

Функция торможения встречного транспортного средства при повороте не реагирует на людей, животных, пересекающие транспортные средства или объекты, которые не распознаются как транспортное средство. Также всегда соблюдайте основные ограничения Front Assist.

→ стр. 162.

## Эксплуатационный фронтальный ассистент

📖 Пожалуйста, обратитесь к  **в начале главы-тер на странице 159.**

Front Assist и все включенные функции (в зависимости от страны) автоматически включаются при включении зажигания.



Однако Front Assist недоступен или доступен только частично, пока горит контрольная лампа.

Volkswagen рекомендует постоянно включать Front Assist и все включенные функции (в зависимости от страны).  
Исключения → стр. 162.

### Включение и выключение

— Включение и выключение Front Assist в меню систем помощи информационно-развлекательной системы.  
→ стр. 31.



Если вы выключите Front Assist, все включенные функции (кантри-зависимые) также выключены. На дисплее комбинации приборов загорается желтая контрольная лампа.

### Выполнение настроек включенных функций (зависит от страны)

Вы можете выполнить дополнительные настройки, когда Front Assist включен:

— Включите и выключите нужную функцию в меню вспомогательных систем информационно-развлекательной системы → стр. 31.

Вы также можете установить время предупреждения для предварительного предупреждения. 

## Исправление проблем

📖 пожалуйста, обратитесь к **▲ в начале главы-**  
тер на странице 159.

### Front Assist запускаяется.

Индикаторная лампа загорается.

- Front Assist временно недоступен или ограничен. Front Assist доступна после короткого движения прямо, и индикатор гаснет. Когда автомобиль не движется, контрольная лампа горит постоянно.

### Front Assist не доступен или функции ограничены.

Индикаторная лампа загорается желтым цветом, а также отображается текстовое сообщение.

- Датчик радаров или окно камеры загрязнены. Очистите радарный датчик и ветровое стекло → стр. 355.
- Обзор радарного датчика или камеры ухудшается из-за погодных условий, например, из-за снега, или из-за отложений моющих средств или покрытий. Очистите радарный датчик и ветровое стекло → стр. 355.
- Вид радарного датчика ухудшается из-за накладных деталей, декоративных рамок держателей номерных знаков или наклеек. Держите область вокруг радарного датчика свободной.
- Вид камеры ухудшается из-за накладных деталей или наклеек. Держите область вокруг окна камеры свободной.
- Радарный датчик или камера были смещены или повреждены, например, из-за повреждения передней части автомобиля или ветрового стекла. Проверьте, видны ли повреждения → стр. 362.
- На передней части автомобиля были проведены покрасочные работы или конструктивные модификации.
- Если проблема не устранена, выключите Front Assist и обратитесь в специализированный техцентр.

**Front Assist не работает должным образом или несколько раз срабатывает без необходимости.**

- Датчик радаров или окно камеры загрязнены. Очистите радарный датчик и ветровое стекло → стр. 355.
- Превышены системные ограничения → стр. 162.
- Низкое солнце или темнота.
- Если проблема не устранена, выключите Front Assist и обратитесь в специализированный техцентр.

**Сенсорные панели реагируют не так, как ожидалось.**

Влага, грязь и жир могут помешать работе сенсорных панелей.

- Убедитесь, что сенсорные панели всегда чистые и сухие.

## Система удержания полосы движения

### (Помощь по полосе)

## Введение в тему

Система удержания в полосе (Lane Assist) в пределах системных ограничений помогает водителю оставаться в полосе движения. Эта функция не предназначена для автоматического удержания автомобиля в полосе движения и не подходит для этой цели.

Используя камеру на ветровом стекле, система контроля полосы движения обнаруживает разметку полосы движения на дороге. Если ваш автомобиль движется слишком близко к распознанной дорожной разметке, система предупредит водителя, корректируя рулевое управление. Корректирующее вмешательство рулевого управления может быть отменено водителем в любое время.

#### Системные ограничения

Используйте систему удержания полосы движения только на автомагистралях и хорошо развитых проселочных дорогах.

Система не готова к вмешательству с обеих сторон при следующих условиях (пассивный статус системы):

- Скорость автомобиля ниже 55 км/ч (примерно 30 миль/ч).
- Система удержания в полосе движения не обнаружила ни с одной стороны дорожной разметки.
- В крутых поворотах.
- временно, если стиль вождения очень динамичный.
- При включении указателя поворота перед перестроением вручную.
- Если водитель сильно завывает руль, вмешательство системы.
- Разметка полосы движения пересекается, несмотря на вмешательство системы.
- Водитель не реагирует на запрос вмешательства водителя.

### ПРЕДУПРЕЖДЕНИЕ

Интеллектуальная технология, используемая в системе удержания полосы движения, не может преодолеть физические ограничения и работает только в рамках системы. Всегда соблюдайте осторожность при использовании системы удержания полосы движения, иначе это может привести к несчастным случаям или травмам. Система не заменяет полную концентрацию водителя и его рулевого управления.

- Адаптируйте скорость и расстояние до впереди идущего автомобиля в соответствии с видимостью, погодой, дорогой и условиями движения.
- Ваши руки всегда должны быть на руле, чтобы вы могли управлять в любое время. Водитель всегда несет ответственность за то, чтобы оставаться в полосе движения.
- Система контроля полосы движения не может распознать все разметки полосы движения. В определенных обстоятельствах система контроля полосы движения может неправильно определять плохое дорожное покрытие, дорожные конструкции или объекты как разметку полосы движения. Немедленно блокируйте любое нежелательное вмешательство системы.
- Следите за информацией на дисплее комбинации приборов и реагируйте в соответствии с подсказками, если это позволяет дорожная ситуация.

- В следующих ситуациях может произойти нежелательное вмешательство системы удержания в полосе или система удержания в полосе не оказывает помощи в управлении. Это означает, что крайне важно, чтобы водитель был внимателен в таких ситуациях. Возможно, потребуется временно отключить систему удержания в полосе движения:
  - Очень спортивное вождение.
  - В плохих погодных условиях и при движении по плохим дорогам.
  - Проезд через дорожные работы.
  - По вершинам холмов или через провалы.
- Всегда внимательно осматривайте пространство вокруг автомобиля и следите за дорогой впереди во время вождения.
- Если поле зрения камеры загрязнено, закрыто или повреждено, функция системы удержания в полосе может быть нарушена.

## Вождение с системой удержания в полосе

 Пожалуйста, обратитесь к  в начале главы-тер на странице 165.

### Включение и выключение

В зависимости от страны система удержания полосы движения всегда включается при включении зажигания. Вы также можете включать и выключать систему удержания полосы движения в меню вспомогательных систем информационно-развлекательной системы и просматривать там текущее состояние системы.

Система удержания в полосе (Lane Assist) также включается, когда включена функция комфортного вождения (Travel Assist).

 В случае неисправности системы система удержания в полосе движения может отключиться автоматически.

### Диапазон скоростей

При обнаружении дорожной разметки система удержания полосы движения готова вмешаться на скорости выше 60 км/ч (35 миль/ч).



в пределах системы (состояние системы активно).

#### Дисплеи



Рис. 110 На дисплее комбинации приборов отображается система удержания в полосе движения.

- 1 Желтая линия: обнаружена разметка полосы движения. Система активно вмешивается на указанной стороне.
- 2 Белая линия: обнаружена разметка полосы движения. Система готова к срабатыванию на показанной стороне.

В некоторых комплектациях на дисплее комбинации приборов могут также отображаться дополнительные сведения о разметке полосы движения, например штриховая разметка полосы движения.

В некоторых комплектациях дисплей также отображается на проекционном дисплее → стр. 21.

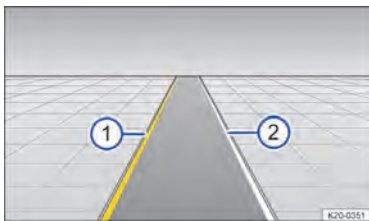
В зависимости от дорожной ситуации загораются следующие контрольные лампы:



Система активна и готова к выполнению управляющего вмешательства.



Вмешательство в систему (корректирующее вмешательство в рулевое управление).

Если ни одна контрольная лампа не загорается, система не готова к вмешательству ни с одной из сторон (пассивный статус системы) или отключена.



Если функция комфортного вождения (Travel Assist) активно выполняет операцию управления, рулевое управление не вмешивается, а система удержания в полосе не отображается.

#### Подсказка о вмешательстве водителя

Если рулевое управление не выполняется, система предлагает вам двигаться по середине полосы с помощью звуковых предупреждений и дисплея на комбинации приборов.

Если вы не реагируете, система перейдет в пассивное состояние.

В зависимости от комплектации автомобиля функция Emergency Assist активируется, если функция Emergency Assist включена в информационно-развлекательной системе.

Независимо от действия рулевого управления, вам будет дополнительно предложено снова проехать по середине полосы с отображением на дисплее комбинации приборов и звуковыми предупреждениями, если корректирующее вмешательство рулевого управления происходит в течение длительного времени.

#### Вибрация рулевого колеса

Следующие ситуации могут привести к вибрации рулевого колеса:

— Система больше не может определять полосу движения при серьезном вмешательстве в рулевое управление.

Вы также можете выбрать вариант **Вибрация или же Вибрация рулевого колеса** в меню вспомогательных систем информационно-развлекательной системы. В этом случае рулевое колесо будет вибрировать, если автомобиль переедет обнаруженную разметку полосы движения, когда система удержания полосы движения активна. <

#### Исправление проблем

📖 Пожалуйста, обратитесь к

⚠️ **в начале главы-тер на странице 165.**



**Система удержания в полосе недоступна.**

Индикаторная лампа загорается желтым цветом.

Сообщение также появится на дисплее комбинации приборов.

— Окно камеры загрязнено. Очистите ветровое стекло → стр. 355.

— Обзор камеры ухудшается из-за погодных условий, например снега, или из-за

к отложениям моющих средств или покрытиям.  
Очистите ветровое стекло → стр. 355.

- Вид камеры ухудшается из-за накладных деталей или наклеек. Держите область вокруг окна камеры свободной.
- Камера была смещена или повреждена, например, из-за повреждения ветрового стекла. Проверьте, видны ли повреждения → стр. 362.
- Неисправность или неисправность. Деактивируйте и повторно активируйте систему привода автомобиля.
- Если проблема не устранена, обратитесь в квалифицированную мастерскую.



Может пройти несколько секунд, прежде чем после включения зажигания будет обнаружена неисправность системы.



Если система удержания в полосе недоступна, Emergency Assist также недоступна.



Если система удержания в полосе недоступна, Travel Assist также недоступен.

### Система не отвечает, как ожидалось.

- Не прикрепляйте никакие предметы к рулю.

### Сенсорные панели реагируют не так, как ожидалось.

Влага, грязь и жир могут помешать работе сенсорных панелей.

- Убедитесь, что сенсорные панели всегда чистые и сухие.

## Помощь в путешествии



## Введение в тему

Travel Assist сочетает в себе адаптивный круиз-контроль (ACC) с адаптивным ведением по полосе. В рамках системы это позволяет водителю удерживать автомобиль на заранее выбранном расстоянии от впереди идущего автомобиля и оставаться в заданном положении в пределах полосы движения.

Travel Assist использует те же датчики, что и адаптивный круиз-контроль (ACC) и система удержания в полосе движения (Lane Assist). Поэтому вам следует внимательно прочитать информацию об адаптивном круиз-контроле и системе помощи при движении по полосе и соблюдать перечисленные системные ограничения и инструкции.

### Диапазон скоростей

Travel Assist выполняет управление, начиная со скорости примерно 20 км/ч (около 15 миль/ч), с расширенным режимом работы для адаптивного ведения по полосе движения, начиная с 0 км/ч (0 миль/ч). Этот диапазон скоростей может отличаться на некоторых рынках.

### Вождение с помощью Travel Assist

Travel Assist автоматически регулирует скорость и управляет автомобилем. В пределах системных ограничений Travel Assist может замедлить транспортное средство до полной остановки позадни останавливающегося транспортного средства. Он также может снова начать движение сам по себе.

Вы можете отменить правила Travel Assist в любое время.

### Есть ли в автомобиле Travel Assist?

Автомобиль оборудован Travel Assist, если кнопка  доступна на многофункциональном рулевом колесе.

## Дисплеи

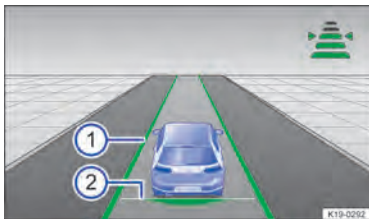

**Рис. 111** На дисплее комбинации приборов: отображается активная регулировка (рисунок).

- 1 Адаптивное ведение по полосе активно.
- 2 Установите расстояние.

В некоторых комплектациях дисплее также отображается на проекционном дисплее → стр. 21.

В некоторых комплектациях на дисплее комбинации приборов могут отображаться дополнительные сведения, например, пунктирная разметка полосы движения и движущиеся впереди автомобили.

В зависимости от комплектации автомобиля контрольные лампы на дисплее комбинации приборов показывают состояние Travel Assist:



Travel Assist активен, адаптивный круиз-контроль и адаптивное ведение по полосе активны.



Travel Assist активен, адаптивный круиз-контроль активен, адаптивное ведение по полосе пассивно.

### Подсказка о вмешательстве водителя

Если вы уберете руки с руля, система в течение нескольких секунд предложит вам взять на себя активное рулевое управление с помощью звуковых предупреждений и дисплея на комбинации приборов.

Travel Assist будет деактивирован, если вы не ответите на запрос.

В качестве альтернативы, в зависимости от комплектации автомобиля, функция Emergency Assist активируется, если функция Emergency Assist включена в информационно-развлекательной системе.

## ⚠ ПРЕДУПРЕЖДЕНИЕ

Интеллектуальная технология, используемая в Travel Assist, не может преодолеть указанные физические ограничения и работает только в рамках системы. Небрежное или непреднамеренное использование Travel Assist может привести к несчастным случаям и серьезным травмам. Система не заменяет полную концентрацию водителя.

- Соблюдайте ограничения системы и информацию об адаптивном круиз-контроле (ACC) и система удержания в полосе движения (Lane Assist).
- Адаптируйте скорость и расстояние до впереди идущего автомобиля в соответствии с видимостью, погодой, дорогой и условиями движения.
- Никогда не используйте систему помощи при движении в условиях плохой видимости, на крутых или извилистых дорогах или на скользком дорожном покрытии, например, из-за снега, льда, мокрых дорог, щелья или затопленных дорог.
- Никогда не используйте Travel Assist на бездорожье или на дорогах без покрытия. Travel Assist предназначен для использования только на дорогах с твердым покрытием.
- Travel Assist не реагирует на людей, животных или транспортные средства, пересекающие или приближающиеся по той же полосе.
- Немедленно затормозите, если на дисплее комбинации приборов отображается запрос на торможение или если снижение скорости системой помощи при движении оказывается недостаточным.
- Затормозите, если автомобиль непреднамеренно начинает катиться, например, после запроса на торможение.
- Ваши руки всегда должны быть на руле, чтобы вы были готовы рулить в любой момент. Водитель всегда несет ответственность за то, чтобы оставаться в полосе движения.
- Немедленно возьмите на себя управление автомобилем, если на дисплее комбинации приборов появится сообщение о вмешательстве водителя.
- Будьте готовы постоянно контролировать скорость самостоятельно.

📖 Пожалуйста, обратитесь к **▲** **в начале главы-**  
тер на странице 168.



**Рис. 112** Левая сторона многофункционального руля.

#### Включение и управление запуском

— Нажать кнопку на многофункциональном руле.

Зеленый индикатор  загорается в дисплей комбинации приборов. Также отображается сообщение. Travel Assist поддерживает текущую скорость и заданное расстояние до впереди идущего автомобиля. В то же время автомобиль также удерживается в полосе движения за счет поворотов руля, если обнаруживается разметка полосы движения.

#### Отмена контроля

— Коротко нажмите на кнопку или нажмите на педаль тормоза.

Установленное расстояние сохраняется.

#### Выполнение других настроек

Другие рабочие функции Travel Assist соответствуют работе ACC → стр. 155.

📖 Пожалуйста, обратитесь к **▲** **в начале главы-**  
тер на странице 168.



#### Travel Assist недоступен или не работает должным образом.

Индикаторная лампа загорается желтым цветом. Сообщение также появится на дисплее комбинации приборов.

- Неисправность в системе датчиков. Проверьте причины и способы устранения, описанные в информации об адаптивном круиз-контроле → стр. 156 или Lane Assist → стр. 167.
- Неисправность или неисправность. Деактивируйте и повторно активируйте систему привода автомобиля.
- Превышены системные ограничения.
- Если проблема не устранена, обратитесь в квалифицированную мастерскую.



#### Возьмите на себя управление.

Контрольная лампа загорается белым цветом, и на дисплее комбинации приборов появляется сообщение.

- Вы отпустили руль на несколько секунд. Возьмитесь за руль и возьмите на себя управление транспортным средством.



#### Возьмите на себя управление.

Контрольная лампа загорается красным, и на дисплее комбинации приборов появляется сообщение. В зависимости от дорожной ситуации раздастся звуковой сигнал или вибрирует рулевое колесо.

- Вы отпустили руль на длительное время или были достигнуты ограничения системы. Немедленно возьмитесь за руль и возьмите на себя управление автомобилем.

#### Travel Assist отключается автоматически.

- *Автомобили без экстренной помощи.* Вы отпустили руль на продолжительное время.

— Неисправность или неисправность. Деактивируйте и повторно активируйте систему привода автомобиля.

— Если проблема не устранена, обратитесь в квалифицированную мастерскую.

### Система управления неожиданно прерывается.

— Вы включили сигнал поворота.

## Полуавтоматический автомобиль

### контроль в случае неотложной медицинской помощи (Emergency Ассистент)

Emergency Assist может обнаружить отсутствие активности со стороны водителя и автоматически удерживать автомобиль в полосе движения или при необходимости затормозить автомобиль до полной остановки. Таким образом, система может активно способствовать предотвращению или уменьшению последствий аварии.

Emergency Assist использует те же датчики, что и адаптивный круиз-контроль (ACC) и система удержания в полосе движения (Lane Assist). Внимательно прочтите информацию об ACC → стр. 151 и Lane Assist → стр. 165 и соблюдайте указанные системные ограничения и инструкции.

#### Подсказка о вмешательстве водителя

Если водитель не предпринимает никаких действий, Emergency Assist предлагает водителю взять на себя управление автомобилем с помощью звуковых предупреждений и тормозного рычка. На дисплее комбинации приборов также отображается сообщение, а громкость информационно-развлекательной системы уменьшается.

В зависимости от комплектации одновременно натягивается и ремень водителя.

#### Системное вмешательство

Если водитель не реагирует, система может затормозить автомобиль и удержать его на полосе движения. На дисплее комбинации приборов загорается следующая контрольная лампа:



#### Система вмешивается.

Вы можете отменить вмешательство в любое время, повернув руль, резко ускорившись или затормозив.

Другие участники дорожного движения будут предупреждены следующим образом, когда система Emergency Assist активно выполняет контрольные действия:

— Через короткое время включаются аварийные световые сигналы.

— Звучит звуковой сигнал автомобиля (в зависимости от скорости).

Когда автомобиль остановится, произойдет следующее:

— Электронный стояночный тормоз включен.

— Двери будут разблокированы.

— Внутреннее освещение будет включено.

— Будет выполнен экстренный вызов (eCall), в зависимости от комплектации автомобиля.

#### Включение и выключение

Вы можете включать и выключать Emergency Assist в меню вспомогательных систем информационно-развлекательной системы.

При включении Emergency Assist активна только при соблюдении следующих условий:

— Travel Assist или Lane Assist включен.

— Система обнаружила разметку полосы движения как с правой, так и с левой стороны автомобиля.



звонко.

В случае сбоя системы Emergency Assist может деактивироваться автоматически.



Если система удержания в полосе (Lane Assist) недоступна, Emergency Assist также недоступна.



### Экстренная помощь недоступна

Индикаторная лампа загорается желтым цветом. Сообщение также появится на дисплее комбинации приборов.

- Неисправность или неисправность. Деактивируйте и повторно активируйте систему привода автомобиля.
- Если проблема не устранена, выключите Emergency Assist и обратитесь в специализированный техцентр.

**Сенсорные панели реагируют не так, как ожидалось.**

Влага, грязь и жир могут помешать работе сенсорных панелей.

- Убедитесь, что сенсорные панели всегда чистые и сухие.



#### ПРЕДУПРЕЖДЕНИЕ

Интеллектуальная технология, используемая в Emergency Assist, не может преодолеть указанные физические ограничения и работает только в рамках системы. Водитель всегда несет ответственность за управление транспортным средством.

- Адаптируйте скорость и расстояние до впереди идущего автомобиля в соответствии с видимостью, погодой, дорогой и условиями движения.
- Система Emergency Assist не всегда может предотвратить несчастные случаи и серьезные травмы сама по себе.
- Если радарный датчик или передняя камера закрыты или смещены, Emergency Assist может выполнить нежелательное торможение или вмешательство в рулевое управление.
- Emergency Assist не реагирует на людей, животных или транспортные средства, пересекающие или приближающиеся по той же полосе.



#### ПРЕДУПРЕЖДЕНИЕ

Неожиданное срабатывание экстренной помощи может привести к несчастным случаям и серьезным травмам.

- Если поведение автомобиля отличается от ожидаемого, отмените вмешательство экстренной помощи, резко разогнавшись, затормозив или повернув руль.

- Не используйте ассистент движения и ассистент движения по полосе. Обратитесь в квалифицированную мастерскую и проверьте систему.

## Система смены полосы движения (Side Assist)



### Введение в тему

Система помощи при смене полосы движения (Side Assist) помогает при проверке движения позади автомобиля.

Радарные датчики контролируют пространство позади автомобиля. Система измеряет разницу в расстоянии и скорости по отношению к другим автомобилям и информирует водителя с помощью визуальных сигналов в зеркалах заднего вида.

#### Системные ограничения

Используйте систему смены полосы движения только на дорогах с твердым покрытием.

Система смены полосы движения может неправильно интерпретировать дорожную ситуацию в следующих дорожных ситуациях, например:

- В крутых поворотах.
- При движении посередине двух полос.
- Когда дорожные полосы имеют разную ширину.
- На гребнях дороги.
- В плохих погодных условиях.

— Там, где есть специальные придорожные конструкции, например, высокие или смещенные барьеры безопасности.



#### ПРЕДУПРЕЖДЕНИЕ

Интеллектуальная технология, используемая в системе смены полосы движения, не может преодолеть указанные физические ограничения и работает только в рамках системы. Не позволяйте повышенному удобству системы смены полосы движения соблазнить вас на какой-либо риск для безопасности. Всегда соблюдайте осторожность при использовании системы смены полосы движения, как в других случаях.

мудро привести к несчастным случаям или травмам. Система не заменяет полную концентрацию водителя.

- Адаптируйте скорость и расстояние до впереди идущего автомобиля в соответствии с видимостью, погодой, дорогой и условиями движения.
- Ваши руки всегда должны быть на руле, чтобы вы могли управлять в любое время.
- Следите за индикацией на наружных корпусах и на дисплее комбинации приборов и действуйте в соответствии с запросами.
- Всегда обращайтесь внимание на то, что происходит вокруг автомобиля.
- Никогда не используйте систему смены полосы движения, если радарные датчики загрязнены, закрыты или повреждены. Эти обстоятельства могут нарушить нормальное функционирование системы.
- Под прямыми солнечными лучами может быть трудно увидеть дисплей в боковом зеркале.



Радарные датчики калибруются один раз в первые несколько километров после доставки автомобиля и при ремонте датчиков. Диапазон датчика может быть ограничен на этапе калибровки.

## Вождение с системой смены полосы движения



Пожалуйста, обратитесь к **▲** в начале главы-тер на странице 172.



Рис. 113В корпусе наружного зеркала заднего вида: визуальные индикаторы системы смены полосы движения.

### Включение и выключение

Вы можете включать и выключать систему смены полосы движения в меню вспомогательных систем информационно-развлекательной системы. При включении системы смены полосы движения желтая контрольная лампа в корпусе наружного зеркала заднего вида загорается один раз на короткое время.

Эта самая последняя настройка системы сохраняется даже после выключения и включения зажигания.

### Функция

При включении система смены полосы движения активируется, начиная со скорости примерно 15 км/ч (9 миль/ч). Система смены полосы движения отключается при скорости автомобиля ниже 10 км/ч (6 миль в час).

В следующих дорожных ситуациях загорается желтая контрольная лампа в корпусе соответствующего наружного зеркала заднего вида:

- Если ваш автомобиль обгоняют.
- При обгоне другого транспортного средства с разницей скоростей примерно до 15 км/ч (9 миль/ч). Индикация не будет отображаться, если маневр обгона будет намного быстрее.

**Желтая контрольная лампа  мигает, если**  
Возможная критическая ситуация детектируется, когда вы указываете в направлении обнаруженного транспортного средства.

Чем быстрее приближается другое транспортное средство, тем раньше в наружном зеркале появляется соответствующая индикация.

#### Система смены полосы движения «Side Assist Plus»

Если автомобиль оснащен системой удержания в полосе движения (Lane Assist) и система включена, водитель предупреждается корректирующим вмешательством рулевого управления при смене полосы движения во время возможной критической ситуации (уровень информации, уровень предупреждения). Вмешательство в рулевое управление происходит также при включении указателя поворота для соответствующего направления. Если водитель отменяет вмешательство в рулевое управление, рулевое колесо вибрирует, чтобы подать дополнительное предупреждение. Для этого необходимо активировать вибрацию рулевого колеса в меню вспомогательных систем информационно-развлекательной системы.

#### Автоматическая деактивация

Система смены полосы движения автоматически выключается, если радарные датчики постоянно закрыты. Это может быть вызвано, например, слоем льда или снега перед радарным датчиком.

На дисплее комбинации приборов появится текстовое сообщение.

Если вы используете установленное на заводе тягово-сцепное устройство для прицепа и настроили необходимое электрическое соединение, система смены полосы движения автоматически отключается. После отключения электрического соединения система смены полосы движения снова включается автоматически.

Если тягово-сцепное устройство не установлено на заводе, необходимо вручную отключить систему смены полосы движения, а затем снова включить ее.

## Яркость

Яркость визуального дисплея будет автоматически изменяться в зависимости от уровня окружающего освещения.

Вы можете отрегулировать базовую яркость дисплея в меню вспомогательных систем информационно-развлекательной системы. Система смены полосы движения не активна во время процедуры настройки. 

## Исправление проблем

 Пожалуйста, обратитесь к  **в начале главы-тер на странице 172.**

 Ошибка системы смены полосы движения.

Индикаторная лампа загорается желтым цветом. Также загорается желтая центральная контрольная лампа.

— Обратитесь в квалифицированную мастерскую.

**Датчик не виден, сообщение о неисправности, система отключается.**

— Очистите радарные датчики или удалите наклейки или аксессуары с радарных датчиков.

→ стр. 358.

— Проверьте на наличие видимых повреждений.

**Система не отвечает, как ожидалось.**

— Радарные датчики загрязнены → стр. 358.

Видимость датчиков может ухудшиться из-за грязи и снега, а также из-за остатков чистящих средств или покрытий.

— Не соблюдены общие условия для работы системы → стр. 172.

— Радарные датчики покрыты водой.

— Автомобиль поврежден в области радарных датчиков, например, в результате столкновения на парковке.

— Дальность обнаружения радарных датчиков перекрывается навесными деталями, например, креплениями для велосипедов.

— Внесены изменения в лакокрасочное покрытие в области радарных датчиков или внесены конструктивные изменения, например на передней части автомобиля или на ходовой части.

— Боковые стекла дооснащены тонированными пленками.



Сенсорные панели реагируют не так, как ожидалось.

Влага, грязь и жир могут помешать работе сенсорных панелей.

— Убедитесь, что сенсорные панели всегда чистые и сухие.



# Парковка и маневрирование вринг



## Стоянка

### Парковка автомобиля

#### ПРЕДУПРЕЖДЕНИЕ

Если автомобиль неправильно припаркован, он может укатиться даже на небольшом уклоне. Это может привести к несчастным случаям и серьезным травмам.

- При парковке соблюдайте указанный порядок.
- Прежде чем выйти из автомобиля, убедитесь, что электронный стояночный тормоз включен, а контрольная лампа рядом с переключателем режим движения горит красным цветом.

1. Нажмите и удерживайте педаль тормоза.
2. Включите электронный стояночный тормоз.  
→ стр. 177. Система привода автомобиля отключена. Контрольная лампа рядом с  переключателем режимов движения загорается красным.
3. На подъемах и спусках поверните рулевое колесо так, чтобы автомобиль откатился к бордюру, если он начнет движение.
4. Снимите ногу с педали тормоза.
5. Выйдите из автомобиля → . Следите за  другими участниками дорожного движения.
6. Возьмите с собой все ключи от автомобиля и запирайте автомобиль.

#### ПРЕДУПРЕЖДЕНИЕ

Если дети, люди, нуждающиеся в помощи, или животные остаются в автомобиле без присмотра, существует опасность аварии и серьезных травм.

- Никогда не оставляйте детей, людей, нуждающихся в помощи, или животных в автомобиле без присмотра. Они могли управлять позиционным выключателем и выключать электронику.

стояночный тормоз в результате. Автомобиль может начать движение.

- Никогда не оставляйте в автомобиле детей, людей, нуждающихся в помощи, или животных. В зависимости от времени года внутри закрытого автомобиля могут возникать очень высокие или очень низкие температуры.
- Всегда берите с собой все ключи от автомобиля каждый раз, когда покидаете автомобиль.

Во избежание повреждений и опасных ситуаций всегда паркуйте автомобиль на подходящем парковочном месте → .

#### УВЕДОМЛЕНИЕ

Автомобиль нельзя безопасно припарковать, и он может быть поврежден, если поверхность неровная, песчаная или грязная.

- Всегда паркуйте автомобиль на твердой ровной поверхности.

#### УВЕДОМЛЕНИЕ

Низко расположенные компоненты автомобиля, такие как бамперы, спойлер и детали ходовой части, могут быть повреждены, если автомобиль наедет на объекты, выступающие из земли.

- Двигайтесь осторожно по проездам, пандусам, бордюрам, границам и провалам.

## Электронный стояночный тормоз

### Управление электронным стояночным тормозом



**Рис. 114** На селекторе режимов движения: **(P)** НО-тонн для электронного стояночного тормоза.

#### Включение

- Когда автомобиль стоит, нажмите кнопку → **Рис. 114** **(P)** кнопка.
- **ИЛИ ЖЕ:** электронный стояночный тормоз включается автоматически при выключении зажигания.

**(P)** Контрольная лампа рядом с переключателем режимов движения на комбинации приборов загорается красным, когда электронный стояночный тормоз включен.

#### Выключение

- Нажмите на педаль тормоза и выберите положение для вождения **Д**, **Б** или нейтральное положение **Н**.
- Контрольная лампа **(P)** комбинации приборов гаснет.

#### Автоматическое включение, если водитель неправильно покидает транспортное средство

Электронный стояночный тормоз может включиться автоматически, если система обнаружит, что вы не правильно покинули автомобиль → Автомобиль также фиксируется электронным стояночным тормозом в нейтральном положении **Н**.

### **!** ПРЕДУПРЕЖДЕНИЕ

При неправильной парковке автомобиль может укатиться. Это может привести к несчастным случаям, серьезным травмам и материальному ущербу.

- Всегда паркуйте автомобиль в указанном порядке → стр. 176, *Стоянка*.
- Прежде чем покинуть автомобиль, убедитесь, что электронный стояночный тормоз включен и что контрольная лампа рядом с переключателем режимов движения на комбинации приборов горит красным цветом.

#### Выключение возможности качения транспортного средства

Если вы сделаете **НЕ** то, что хотите, чтобы электронный стояночный тормоз включался автоматически, например, при **М** **ЖЕ** автомобиля → , можно сохранить способность автомобиля катиться.

#### Предпосылки:

- ✓ Автомобиль неподвижен.
- ✓ Тормоз нажат.
- ✓ Нейтральное положение **Н** было занято.

#### Установление прокатной способности:

- Подтвердите сообщение «Установить пропускную способность» в информационно-развлекательной системе.
- **ИЛИ ЖЕ:** Откройте настройки автомобиля в информационно-развлекательной системе → стр. 31.

#### - Откройте **Тормоза** под меню.

- Включить функцию.

Если активна пропускная способность, на дисплее комбинации приборов постоянно отображается соответствующее текстовое сообщение. Может быть выдано звуковое предупреждение.

#### Конечная способность прокатки:

- Нажмите кнопку → **Рис. 114** **(P)** кнопка. Электронный стояночный тормоз включен.
- **ИЛИ ЖЕ:** зажигание выключается нажатием кнопки стартера.

### **!** УВЕДОМЛЕНИЕ

Электронный стояночный тормоз не должен включаться автоматически во время мойки. Это может привести к повреждению автомобиля.

- Включить возможность качения транспортного средства.

### Функция экстренного торможения

Функцию экстренного торможения следует использовать только в тех случаях, когда автомобиль нельзя остановить с помощью ножного тормоза —



- Нажмите и удерживайте кнопку — Рис. 114 КНОПКА. Автомобиль сильно тормозит. Одновременно звучит звуковой сигнал.

**ПРЕДУПРЕЖДЕНИЕ**

Неправильное использование электронного стояночного тормоза может привести к аварии и серьезным травмам.

- Никогда не используйте электронный стояночный тормоз для торможения автомобиля, за исключением чрезвычайных ситуаций. Тормозной путь значительно больше. Всегда используйте ножной тормоз.

### Исправление проблем

#### Удерживающая сила недостаточна в текущей ситуации

Индикаторная лампа рядом с вождением селектор режима мигает красным. Автомобиль неподвижен. На дисплее комбинации приборов дополнительно отображается текстовое сообщение.

Безопасно припарковать автомобиль на уклоне невозможно.

- Припаркуйте автомобиль в другом месте или на ровной поверхности.

#### Электронный стояночный тормоз не отключается полностью

Контрольная лампа рядом с переключателем режимов движения мигает красным цветом. Автомобиль движется. Контрольная лампа также отображается на дисплее комбинации приборов.

Есть системная ошибка.

- Обратитесь в сервисный центр Volkswagen или в специализированный техцентр.



Неисправность электронного стояночного тормоза

Центральная сигнальная лампа горит желтым цветом. На дисплее комбинации приборов дополнительно отображается символ с текстовым сообщением.

- Обратитесь в сервисный центр Volkswagen или в специализированный техцентр.

#### Электронный стояночный тормоз не отключается

Разъем для зарядки вставлен. ИЛИ ЖЕ: 12-вольтовая аккумуляторная батарея автомобиля разряжена.

- Запустите автомобиль от внешнего источника → стр. 302.

#### Электронный стояночный тормоз шумит

- При включении и выключении электронного стояночного тормоза могут быть слышны шумы.

- Если электронный стояночный тормоз не использовался в течение длительного времени, система будет время от времени выполнять автоматические и звуковые проверки, когда автомобиль припаркован.

#### Функция автоматического удержания

Функция Auto Hold предотвращает скатывание автомобиля в неподвижном состоянии, при этом автомобиль не нужно удерживать ножным тормозом.

#### Предпосылки

- ✓ Водительская дверь закрыта.
- ✓ Система привода автомобиля активирована.

Если положение не выбрано, функция Auto Hold будет не включится или выключится сам. В результате автомобиль не будет надежно удерживаться в стационарном положении →

#### Включение

- Откройте настройки автомобиля в информационно-развлекательной системе → стр. 31.

- Откройте **Средство передвижения** меню.

- Откройте **Внешний вид** меню.

- Откройте **Тормоза** меню.

— Включите функцию Auto Hold.

**AUTO HOLD** Когда функция Auto Hold включена, горит индикаторная лампа.

приборная панель загорается серым цветом.

Auto Hold готов к использованию, но автомобиль не обязательно остановлен → 

Функция Auto Hold остается активной, когда система привода автомобиля снова активируется.

**Удержание автомобиля в неподвижном состоянии с помощью функции Auto Hold**

— Убедитесь, что функция Auto Hold включена.

— Остановите автомобиль с помощью тормоза → стр. 176.

**AUTO HOLD** Контрольная лампа в комбинации приборов горит зеленым, когда функция Auto Hold активна.

Транспортное средство будет стоять неподвижно. Вы можете отпустить тормоз → 

Функция удержания отключается, если автомобиль трогается с места или не выполняются условия для функции автоматического удержания.

#### Выключение

— Отключите функцию Auto Hold в настройках автомобиля в информационно-развлекательной системе → стр. 31.

Функцию Auto Hold можно отключить, только если педаль тормоза нажата → 

#### ПРЕДУПРЕЖДЕНИЕ

Интеллектуальная функция Auto Hold не может преодолеть законы физики и работает только в пределах системы. Не позволяйте дополнительному удобству, обеспечиваемому функцией Auto Hold, искушать вас рисковать безопасностью во время вождения.

• Убедитесь, что индикаторная лампа **AUTO HOLD** горит зеленым или  красным на дисплее комбинации приборов, если автомобиль необходимо надежно удерживать. Автомобиль удерживается функцией Auto Hold, если горит зеленая контрольная лампа, и электронным стояночным тормозом, если горит красная контрольная лампа.

- Никогда не покидайте автомобиль, если система привода автомобиля активирована и включена функция Auto Hold.
- Функция Auto Hold не может удерживать автомобиль во всех ситуациях при трогании на подъеме или в достаточной степени тормозить его на всех склонах при спуске, например, если земля скользкая или обледенелая.

#### УВЕДОМЛЕНИЕ

Всегда выключайте функцию Auto Hold перед тем, как заехать на автостоянку. В противном случае повреждение может быть вызвано автоматическим включением электронного стояночного тормоза.

## Главная Информация о парковочных системах

#### Указания по технике безопасности на парковочных системах

#### Ограничения сенсоров и камер

На транспортном средстве установлены различные датчики и камеры, которые обнаруживают и контролируют территорию вокруг транспортного средства с помощью ультразвука, радиолокационных волн и оптических систем. Различные парковочные системы используют различные комбинации датчиков. Общим для всех датчиков является то, что они имеют технические и физические ограничения →



- Некоторые объекты могут не обнаруживаться при определенных обстоятельствах, например, дышла прицепа, тонкие перекладины, заборы, столбы, деревья, очень низкие или высокие препятствия, а также открытые или открывающиеся крышки багажника → 

- Зоны обнаружения парковочных систем имеют слепые зоны, в которых препятствия и люди не регистрируются.
- В некоторых случаях грязь, лед и вода на датчиках и камерах могут регистрироваться как препятствие или мешать обнаружению объектов. Видимость датчика может ухудшиться из-за грязи и снега, а также остатков чистящих средств или покрытий → стр. 183.
- Внешние источники звука и некоторые поверхности на предметах и одежде могут влиять на сигналы датчиков. В определенных обстоятельствах системы не смогут обнаруживать или должным образом обнаруживать людей и объекты.
- Некоторые объекты, например узкие столбы или перила, может быть трудно или невозможно увидеть на экране из-за его низкого разрешения или плохой освещенности.
- Камеры показывают на экране только двухмерное изображение. Отсутствие глубины резкости означает, что выбоины и выступающие предметы на земле могут быть обнаружены с трудом или вообще не обнаружены.

### ПРЕДУПРЕЖДЕНИЕ

Интеллектуальная технология, используемая в парковочных системах, не может преодолеть законы физики и работает только в рамках системы. Никогда не позволяйте дополнительному удобству, обеспечиваемому парковочными системами, соблазнить вас на какой-либо риск во время вождения. Парковочные системы не могут заменить полную концентрацию водителя.

- Убедитесь, что ваша скорость и стиль вождения всегда соответствуют текущей видимости, погоде и дорожным условиям.
- Продолжайте смотреть в направлении, в котором вы паркуетесь, и на соответствующую область вокруг автомобиля. Обратите особое внимание на маленьких детей, животных и предметы.
- Обратите внимание, что система парковки может не среагировать на слишком быстрое приближение к препятствию и не выдать предупреждение.

- Не позволяйте дисплеям системы парковки отвлекать вас от движения вокруг вас.

### ПРЕДУПРЕЖДЕНИЕ

Объективы фотоаппаратов увеличивают и искажают поле зрения. Изображение может быть неточным для оценки расстояния до людей или препятствий и может привести к несчастным случаям и серьезным травмам.

- Не полагайтесь на изображение с камеры.

### УВЕДОМЛЕНИЕ

Соблюдайте дистанцию 50 см от стен и строений на парковочных местах без бордюров во избежание повреждения автомобиля.

## Необходимые условия для функционирования парковочных систем

### Основная информация

Чтобы датчики и камеры могли наилучшим образом обнаруживать окружение автомобиля и отображать эту информацию в информационно-развлекательной системе, должны быть соблюдены следующие условия:

- Двери и крышка багажника закрыты.
- Наружные зеркала не складываются.
- Датчики или камеры не закрыты накладками или накладками для номерных знаков.
- Окружающее пространство имеет плоскую поверхность.
- Автомобиль не имеет тяжелого груза сзади или с одной стороны.
- Автомобиль готов к поездке.
- TCS и, где применимо, ESC включены → стр. 189.

 Функция парковки и звуковые предупреждения отключаются, если другие функции информационно-развлекательной системы используются во время парковки.

### Поиск подходящего места для парковки

Чтобы обеспечить правильное отображение и обнаружение подходящего парковочного места, должны быть выполнены следующие условия:

- Длина и ширина парковочного места должны быть больше габаритов автомобиля и обеспечивать достаточное пространство для маневрирования.
- Расстояние при проезде мимо парковочного места должно быть около 1 м (3 фута).

### Отображение системы парковки в информационно-развлекательной системе

Диапазон возможных настроек зависит от страны, устройства и комплектации автомобиля.

Приближение автомобиля к препятствию отображается в нескольких сегментах информационно-развлекательной системы и сопровождается звуковыми сигналами. Дисплей может меняться в зависимости от ситуации.

Область столкновения достигнута, когда отображается предпоследний сегмент, если не раньше. **Не гони!**

Все оборудование и дисплеи описываются без указания того, является ли оборудование дополнительным или специфичным для типа модели. Доступные системы зависят от оснащения автомобиля.

### Меню парковочных систем

Коснитесь сенсорной панели на приборной панели, чтобы открыть меню систем парковки в информационно-развлекательной системе.



Откройте настройки парковочных систем.

### Общие дисплеи



Отключить звуковые сигналы.



Отрегулируйте яркость, контрастность и цвет.

### X

Закройте текущий дисплей и завершите функцию.

### Следующее также относится к автомобилям с системой помощи при парковке.



Включение и выключение системы помощи при парковке → стр. 185.



Переключиться на систему камеры заднего вида → стр. 186.



Деактивировано или неисправно маневренное торможение → стр. 182.



Сегмент изображения красного цвета: близкое препятствие. **Транспортное средство находится в опасности. Тормоз.**



Сегмент изображения желтого цвета: препятствие на пути автомобиля. **Транспортное средство находится в опасности. Отрегулируйте угол рулевого колеса.**



Сегмент изображения серого цвета: препятствие вне пути движения автомобиля.



Системная неисправность в контролируемой области (в зависимости от уровня оснащения). Цвет может варьироваться.

### Следующее также относится к автомобилям с системой камеры заднего вида.



Переключиться в режим перпендикулярной парковки → стр. 186.



Переключиться в режим парковки на перекрестке → стр. 186.



Переключиться в режим парковки «Поддержка прицепа» или «Поддержка для бездорожья» (зависит от страны) → стр. 186.



Красная линия: граница или безопасное расстояние до транспортного средства.



Желтые линии: путь автомобиля в зависимости от угла поворота рулевого колеса.



Зеленые горизонтальные линии: границы.

Следующее также относится к автомобилям с функцией Area View.



Передняя перпендикулярная парковка.



Задняя перпендикулярная парковка.



Передний перекресток.



Задний перекресток.



Переключиться на прицеп или поддержку для бездорожья (зависит от страны) → стр. 186.



#### УВЕДОМЛЕНИЕ

Визуальные и звуковые предупреждения подаются только для препятствий на пути движения автомобиля.



Система отображает линии ориентации независимо от области, окружающей автомобиль. Автоматического обнаружения препятствий нет. Водители должны сами решить, поместится ли автомобиль на парковочном месте.



Все направляющие линии камеры заднего вида скрыты, когда заводская буксирная скоба электрически подключена к прицепу.



Все направляющие линии камеры заднего вида скрываются при открытии крышки багажника, в которой установлена камера.

## Автоматическое торможение

Автоматическое торможение парковочной системы предназначено для уменьшения возможного ущерба при столкновении, если во время парковочного маневра обнаруживается препятствие.

### Тормозные функции

В зависимости от комплектации автомобиля могут быть доступны следующие системы:

- Функция маневрового торможения системы контроля дистанции при парковке → стр. 184.
- Функция экстренного торможения Rear Traffic Alert → стр. 188.



#### ПРЕДУПРЕЖДЕНИЕ

Не позволяйте автоматическому торможению систем парковки искушать вас рисковать во время вождения. В некоторых ситуациях вмешательство автоматического торможения может работать только ограниченно или вообще не работать. Столкновение с препятствиями может привести к травмам людей и повреждению автомобиля. Система не заменяет полную концентрацию водителя.

- Всегда уделяйте должное внимание и не полагайтесь исключительно на парковочные системы.
- Всегда будьте готовы тормозить и управлять автомобилем самостоятельно.
- Не рискуйте безопасностью.
- Реагируйте соответствующим образом на предупреждения и рекомендации по вождению парковочных систем.

### Предпосылки

- ✓ Максимальная скорость автомобиля при маневрировании не превышает примерно 10 км/ч (6 миль/ч).
- ✓ Была включена система парковки.

Вмешательство автоматического торможения не происходит, если система помощи при парковке была активирована автоматически при движении вперед → стр. 185.

### Что происходит, когда происходит вмешательство автоматического торможения?

- При обнаружении препятствия автомобиль тормозится до полной остановки, а затем удерживается около двух секунд.  
**Нажмите на тормоз!**



## Включение

- Функция автоматического вмешательства при торможении активируется, как только водитель активирует систему парковки.

## Выключение

- Функция вмешательства в автоматическое торможение деактивируется, как только деактивируется система парковки.
- **ИЛИ ЖЕ:** чтобы временно отключить торможение при маневрировании, коснитесь функциональной кнопки на системе контроля дистанции при парковке. экран и выполните настройку.

Функция маневрового торможения системы контроля дистанции при парковке

Функция маневрового торможения автоматически активируется при каждом включении зажигания.

Вмешательство автоматического торможения можно отменить, нажав на педаль газа →

На что обратить внимание при буксировке прицепа

Если к установленному на заводе тягово-сцепному устройству прицепа электрически подключенный прицеп, действуют следующие ограничения → стр. 264:

- Функция маневрового торможения для задней части отключается автоматически.

Парковочная система должна быть отключена вручную для буксировки прицепа, если используется буксировочная скоба, не установленная на заводе.



Выключите парковочную систему, если автоматическое торможение происходит слишком часто, например, при движении по бездорожью.



Если автомобиль был заторможен с помощью функции маневрового торможения системы контроля дистанции при парковке, эта функция неактивна в течение 5 метров в том же направлении движения или снова будет готова к использованию после смены передачи или положения привода.



После экстренного торможения с помощью системы оповещения о движении сади должно пройти 10 секунд, прежде чем автоматическое торможение снова может быть выполнено.

## Исправление проблем

### Система парковки не реагирует должным образом

Это может иметь разные причины:

- Не соблюдены предпосылки для работы системы → стр. 180.
- Датчики или камера загрязнены или обледенели → стр. 358.
- Объектив камеры загрязнен и изображение с камеры нечеткое → стр. 358.
- На ультразвуковой сигнал могут влиять внешние источники шума, например, пневматическая дрель или бульдозики.
- Автомобиль поврежден в области датчиков или камеры, например, из-за столкновений на парковке.
- Дальность обнаружения датчиков или камеры блокируется дополнительными деталями, например, креплениями для велосипедов.
- Были внесены изменения в лакокрасочное покрытие или конструктивные изменения в области датчиков или камеры, например, на передней части автомобиля или на ходовой части.

Также обратите внимание на текстовые сообщения, которые появляются на дисплее комбинации приборов и информационно-развлекательной системы.

### Нет датчика или камеры, или система парковки выключена

Зона датчика постоянно отключается, если датчик выходит из строя. Затронутая область датчика может отображаться с помощью символа в информационно-развлекательной системе. При необходимости система парковки полностью отключается.

В случае неисправности системы контроля сближения при парковке при ее включении в течение нескольких секунд будет звучать звуковой сигнал. Текстовое уведомление также может отображаться на дисплее комбинации приборов.

- Проверьте, применима ли какая-либо из описанных причин.

— Вы можете снова включить систему после устранения причины проблемы.

— Если проблема не устранена, обратитесь в квалифицированную мастерскую.

## Контроль дистанции при парковке

### Введение в тему

Система Park Distance Control помогает водителю при маневрировании и парковке.

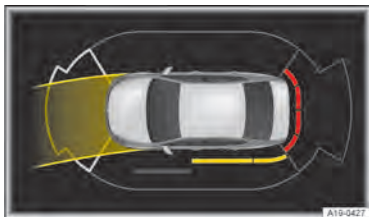

**Рис. 115** В информационно-развлекательной системе: препятствие обнаружение и угол поворота рулевого колеса для системы контроля дистанции при парковке (иллюстрация).

### Функция

Park Distance Control определяет расстояние до препятствия с помощью датчиков в передней и задней части автомобиля → стр. 7, → стр. 8.

### ⚠ ПРЕДУПРЕЖДЕНИЕ

Интеллектуальная технология, используемая в парковочных системах, не может преодолеть законы физики и работает только в рамках системы. Несоблюдение этого требования может привести к авариям, серьезным травмам, а также к повреждению автомобиля.

- Система парковки не заменяет полную концентрацию водителя.

Park Distance Control предупреждает о препятствиях с помощью цветных сегментов на экране информационно-развлекательной системы и звуковых сигналов

→ Рис. 115, → ⓘ

### ⓘ УВЕДОМЛЕНИЕ

Не гони! Область столкновения достигнута, когда отображается предпоследний сегмент, если не раньше.

Автоматическое торможение может произойти, если водитель не реагирует на приближение препятствия → стр. 182.

Также следите за информацией на экранах систем парковки → стр. 181.

На что обратить внимание при буксировке прицепа

Задний и боковой датчики системы помощи при парковке не включаются, если прицеп подключен к электричеству:

- Предупреждения о препятствиях не выдаются.
- Функция маневрового торможения также автоматически отключается.

Настройки контроля дистанции при парковке

Когда система помощи при парковке включена, коснитесь функциональной кнопки на экране, чтобы выполнить дополнительные настройки, например, автоматическое включение при движении вперед или торможение при маневрировании.



### ⓘ УВЕДОМЛЕНИЕ

Транспортное средство необходимо переместить на несколько метров вперед или назад, чтобы полностью отсканировать и отобразить боковые области. Препятствие, входящее в эти области снаружи, отображаться не будет.



## Включение и выключение контроля дистанции при парковке

📖 Пожалуйста, обратитесь к ⚠️ а также ⓘ на странице 179 и ⚠️ и в 📍чале главы на стр. 184.

### Включение

- Выбрать заднюю передачу.
- **ИЛИ ЖЕ:** нажмите сенсорную кнопку для функций парковки → . Затем нажмите кнопку  функциональную кнопку в информационно-развлекательной системе, если это необходимо.
- **ИЛИ ЖЕ:** автомобиль катится назад.

### Выключение



- Автомобиль движется вперед со скоростью более 10–15 км/ч (6–9 миль/ч).
- **ИЛИ ЖЕ:** коснитесь  функциональной кнопки.
- **ИЛИ ЖЕ:** нажмите сенсорное управление для функций парковки .

Система контроля дистанции при парковке отключается при включении электронного стояночного тормоза.

### Автоматическая активация при движении вперед (с некоторыми уровнями комплектации)

Система контроля дистанции при парковке автоматически включается, если автомобиль приближается к препятствию перед автомобилем при движении вперед со скоростью менее 15 км/ч (9 миль/ч).

### Включение функции

- Нажмите сенсорное управление для функций парковки .
- Коснитесь  функциональной кнопки в информационно-развлекательной системе.
- Активировать функцию.

Автоматическая активация происходит только один раз. Повторная автоматическая активация возможна при следующих условиях:

- Снова включите систему помощи при парковке.
- Выключите зажигание и снова включите его.

## Система камер заднего вида

### Введение в тему

Система камер заднего вида в задней части автомобиля облегчает водителю обзор позади автомобиля и помогает при маневрировании при парковке.

### Функция

Система камеры заднего вида показывает пространство позади автомобиля на экране информационно-развлекательной системы. В зависимости от режима работы и спецификации оборудования ориентирующие линии облегчают обзор сзади.

### ⚠️ ПРЕДУПРЕЖДЕНИЕ

Интеллектуальная технология, используемая в парковочных системах, не может преодолеть законы физики и работает только в рамках системы. Это может привести к несчастным случаям, серьезным травмам, а также повреждению автомобиля.

- Система парковки не заменяет полную концентрацию водителя.

### Режимы парковки

В зависимости от комплектации автомобиля могут быть доступны следующие виды системы камеры заднего вида:



**Перпендикулярная парковка:** Линии ориентации обеспечивают поддержку при парковке задним ходом под прямым углом к дороге.



**Пересекающийся трафик:** Показывает широугольный вид области позади автомобиля и боковых областей.

Также следите за информацией на экранах систем парковки → стр. 181. <

## Включение и выключение системы камеры заднего вида

📖 Пожалуйста, обратитесь к ⚠️ а также ⓘ на странице 179 и ⚠️ в начале главы на странице 185.

### Включение

- Выбрать заднюю передачу.
- **ИЛИ ЖЕ:** нажмите сенсорное управление для функций парковки. Коснитесь функциональной кнопки **P** информационно-развлекательной системы, если она имеется.

### Выключение

- Автомобиль движется вперед со скоростью более 15 км/ч (9 миль/ч).
- **ИЛИ ЖЕ:** коснитесь функциональной кнопки **P** экрана информационно-развлекательной системы. ⓘ

## Система камеры заднего вида с парковочными режимами: въезд на парковочное место

📖 Пожалуйста, обратитесь к ⚠️ а также ⓘ на странице 179 и ⚠️ в начале главы на странице 185.

### Режим парковки: парковка перпендикулярно дороге



Рис. 116 Информационно-развлекательная система: парковка перпендикулярно дороге.

- A** Выберите парковочное место.
- B** Двигайтесь к выбранному парковочному месту.
- C** Выверните автомобиль на парковочном месте.
- ① Дорога.
- ② Парковочное место.
- ③ Боковая граница парковочного места.
- ④ Задняя граница парковочного места.

- Прежде чем проехать мимо выбранного парковочного места, нажмите сенсорную кнопку для функций парковки. При необходимости коснитесь функциональной кнопки **P** информационно-развлекательной системы.
- Коснитесь функциональной кнопки в информационно-развлекательной системе, чтобы выбрать режим парковки.

- Расположите автомобиль перед парковочным местом → Рис. 116 **A** ②.
- Поверните так, чтобы желтые линии вели к парковочному месту. Зеленая и желтая линии должны быть выровнены с боковыми ограничительными линиями.  
→ Рис. 116 **B** ③.
- Остановитесь, когда красная линия достигнет заднего предела → Рис. 116 **C** ④.

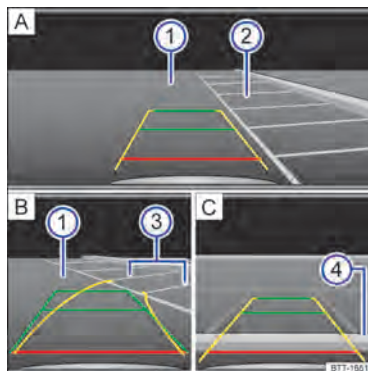
Режим парковки: поддержка прицепа





Рис. 117 Информационно-развлекательная система: поддержка прицепа.

В автомобилях с установленным на заводе тягово-сцепным устройством функцию поддержки прицепа можно использовать при приближении к дышло прицепа.

- Коснитесь функциональной кнопки, чтобы выбрать режим парковки.

Система камеры заднего вида показывает тягово-сцепное устройство автомобиля в нижней части изображения. Цветные направляющие линии помогают в процессе маневрирования → Рис. 117:

-  Зеленые линии: расстояние до тягово-сцепного устройства.
-  Оранжевая линия: расчетный путь буксировочного кронштейна в зависимости от угла поворота рулевого колеса.

## Вид области

### Введение в тему

Area View показывает все окружение автомобиля в режиме реального времени. Эта функция может помочь вам обнаружить препятствия на ранней стадии в запутанных ситуациях.

#### Функция

Система использует несколько камер, чтобы делать снимки местности вокруг автомобиля, которые затем отображаются на экране информационно-развлекательной системы →



Функции и экраны Area View могут различаться в зависимости от оборудования автомобиля, например, если доступна функция Park Distance Control, которая также отображается.

#### ПРЕДУПРЕЖДЕНИЕ

Интеллектуальная технология, используемая в парковочных системах, не может преодолеть законы физики и работает только в рамках системы. Несоблюдение этого требования может привести к авариям, серьезным травмам, а также к повреждению автомобиля.

- Система парковки не заменяет полную концентрацию водителя.

## Включение и выключение

Пожалуйста, обратитесь к  а также  на странице 179 и  в начале главы на странице 187.

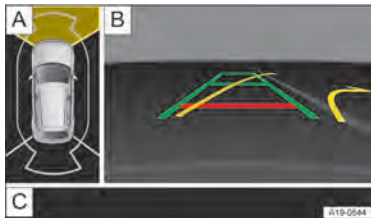

**Рис. 1183** экран информационно-развлекательной системы: Area View в «режиме передней перпендикулярной парковки» (иллюстрация).

- A** Вид с высоты птичьего полета с возможностью выбора области экрана.
- B** Изображение камеры.
- C** Зона для функциональных кнопок Area View.

### Включение

- Выбрать заднюю передачу.
- **ИЛИ ЖЕ:** нажмите сенсорное управление для функций парковки. Коснитесь функциональной кнопки на экране информационно-развлекательной системы.

### Выключение

- Двигайтесь вперед со скоростью, превышающей примерно 15 км/ч (9 миль/ч).
- **ИЛИ ЖЕ:** коснитесь функциональной кнопки на экране информационно-развлекательной системы.
- **ИЛИ ЖЕ:** нажмите сенсорное управление для функций парковки.

### Области экрана

В информационно-развлекательной системе отображаются две области экрана:

- **Левый экран** → **Рис. 1183**: Автомобиль показан с высоты птичьего полета. Вид в правой части экрана меняется, когда вы касаетесь отдельной области.

- **Правый экран** → **Рис. 1183**: изображения отдельных камер отображаются в соответствии с областью, выбранной на левом экране.

### Переключение между изображениями камеры

- Коснитесь функциональных кнопок на краю дисплея → **Рис. 1183** чтобы выбрать соответствующий вид.

Следите за информацией на экранах систем парковки → стр. 181.

### Оповещение о заднем движении

Система оповещения о движении задним ходом отслеживает движение транспорта при выезде задним ходом с парковочного места или при маневрировании.

### ПРЕДУПРЕЖДЕНИЕ

Интеллектуальная технология, используемая в парковочных системах, не может преодолеть законы физики и работает только в рамках системы. Несоблюдение этого требования может привести к авариям, серьезным травмам, а также к повреждению автомобиля.

- Обратите внимание на дорожную ситуацию и пространство вокруг автомобиля.
- Система оповещения о движении задним ходом может не обнаруживать все приближающиеся объекты, например пешеходов или быстро приближающиеся объекты.

Также обратите внимание на информацию и предупреждения, относящиеся ко всем функциям системы помощи при парковке.

→ стр. 179.

### Включение и выключение

- Нажмите сенсорное управление для функций парковки.
- Коснитесь функциональной кнопки в информационно-развлекательной системе.
- Включить или выключить предупреждение о движении задним ходом.

## Функция



**Рис. 119** Иллюстрация предупреждения о движении сзади: контролируемая зона вокруг автомобиля, покидающего парковочное место.

Оповещение о движении сзади работает с помощью радарных датчиков в заднем бампере.

Система обнаруживает приближающиеся и движущиеся объекты в задней и боковой зонах вокруг автомобиля → **Рис. 119** и предупреждает водителя о препятствии → .



**Рис. 120B** Информационно-развлекательной системе: Дисплей предупреждения о движении сзади.

При обнаружении препятствия подается предупредительный сигнал, а область препятствия отображается в информационно-развлекательной системе цветом → **Рис. 120**.

Автоматическое торможение может произойти, если водитель не отреагирует → стр. 182. На комбинации приборов горит следующая контрольная лампа:



Вмешательство автоматического торможения в систему оповещения о движении сзади.

**Нажмите на тормоз, чтобы остановить автомобиль.**

## Вина

При неисправности системы оповещения о движении сзади на цифровой комбинации приборов загорается следующая контрольная лампа:



Неисправность системы оповещения о движении сзади, например, загрязнение датчиков или системная ошибка.

На что обратить внимание при буксировке прицепа

Оповещение о движении сзади деактивируется, когда заводская буксирная скоба электрически подключена к прицепу.

## Системы поддержки тормозов

### Информация о вспомогательных тормозных системах

Эти системы поддержки торможения могут помочь водителю в критических ситуациях вождения или торможения. Водитель несет ответственность за безопасность движения



Педали тормоза могут двигаться, или могут возникать шумы, когда вспомогательные тормозные системы выполняют контрольное вмешательство. Продолжайте тормозить с необходимой силой и, при необходимости, рулить автомобилем.

В зависимости от уровня оснащения в автомобиле можно выполнить настройки ESC и TCS.



### ПРЕДУПРЕЖДЕНИЕ

Интеллектуальная технология, используемая в системах поддержки торможения, не может преодолеть законы физики и функционирует только в пределах системы. Быстрая езда по обледенелым, скользким или мокрым дорогам может привести к потере контроля над автомобилем и серьезным травмам водителя и пассажиров.

- Всегда адаптируйте скорость и стиль вождения к условиям видимости, погоде, дороге и условиям дорожного движения. Не рискуйте, если речь идет о безопасности.

- Если вы подъезжаете слишком близко к впереди идущему автомобилю, вспомогательные тормозные системы не могут предотвратить аварию.
- Всегда используйте подходящие шины. Стабильность движения зависит от сцепления шин с дорогой.
- Всегда держите пространство для ног под педалями свободным, чтобы педаль тормоза могла свободно двигаться.

— ESC, ABS и TCS могут работать должным образом только в том случае, если все четыре колеса оснащены правильными шинами → .

— При отказе ABS, ESC, TCS и EDL также перестанут работать.

### ПРЕДУПРЕЖДЕНИЕ

Эффективность ESC может значительно снизиться, если другие компоненты и системы, влияющие на динамику движения, не обслуживаются должным образом или работают неправильно. Это относится, в частности, к изменениям в подвеске и комбинациям колес и шин, которые не были утверждены.

- Ремонт и модификация вашего автомобиля должны выполняться только в специализированной мастерской.
- Всегда используйте подходящие шины. Стабильность движения зависит от сцепления шин с дорогой.

#### Электронный контроль устойчивости (ESC)

ESC помогает снизить риск заноса и улучшить устойчивость вождения в определенных дорожных ситуациях → .

#### Система контроля тяги (TCS)

TCS снижает мощность привода, если происходит пробуксовка колес, и адаптирует мощность в соответствии с условиями дорожного покрытия. Система TCS облегчает трогание с места, ускорение и движение в гору → .

#### Антиблокировочная тормозная система (ABS)

ABS может предотвратить блокировку колес при торможении до тех пор, пока автомобиль не остановится, и может помочь водителю управлять автомобилем и держать его под контролем .

#### Система помощи при торможении

BAS может помочь сократить тормозной путь. Если водитель быстро нажимает педаль тормоза в ситуации экстренного торможения, BAS увеличивает тормозное усилие.

#### Электронная блокировка дифференциала (EDL и XDS)

EDL автоматически тормозит вращающееся колесо и распределяет тяговое усилие на другие ведущие колеса.

XDS использует торможение для улучшения сцепления с дорогой и удержания автомобиля на полосе движения.

#### Автоматическая система торможения после столкновения

Тормоз при многократном столкновении автоматически активирует торможение, если блок управления подушками безопасности регистрирует столкновение в аварийной ситуации.

Требования к автоматическому торможению:

— Водитель не нажимает педаль акселератора.

#### Электронная система распределения тормозного давления (EBD)

Электронная система распределения тормозного давления регулирует тормозное давление для задних колес и тем самым обеспечивает оптимальное распределение тормозного давления между передней и задней осями. EBD может предотвратить отрыв задней части автомобиля из-за чрезмерного торможения задних колес.

#### Электромеханический усилитель тормозов

Электромеханический усилитель тормозов (EBS) поддерживает движение ноги водителя при включенном зажигании и усиливает усилие, прикладываемое водителем к педали тормоза.

→  В случае торможения системой помощи водителю, например, при регулировке адаптивного круиз-контроля или экстренного торможения, педаль тормоза может перемещаться автоматически.

Повышение тормозного давления будет постепенно снижаться после выключения зажигания. Сообщения отображаются на дисплее комбинации приборов, если автомобиль все еще удерживается педалью тормоза. В этом случае функция усилителя тормозов ограничена.

Зафиксируйте неподвижный автомобиль от откатывания → стр. 176.



## ПРЕДУПРЕЖДЕНИЕ

Вождение без усилителя тормозов или с ограниченной функцией усилителя тормозов может значительно увеличить тормозной путь и стать причиной несчастных случаев и серьезных травм.

- Никогда не отключайте электропривод и не выключайте зажигание, пока автомобиль все еще движется.
- Если усилитель тормозов не работает или автомобиль буксирует, педаль тормоза придется нажимать сильнее, так как тормозной путь увеличится из-за отсутствия помощи тормозной системе.

### Смешивание тормозов

Функция смешивания тормозов регулирует тормозное действие электродвигателя при рекуперации энергии (рекуперация энергии торможения) и механическое торможение водителем.

## Включение и выключение ESC Sport

### Включение и выключение ESC Sport

Функция ESC Sport срабатывает позже, чем обычная система ESC, чтобы стабилизировать автомобиль.

В некоторых комплектациях ESC Sport можно включать и выключать.

— Откройте настройки автомобиля в информационно-развлекательной системе → стр. 31.

- Открой **Средство передвижения** меню.
- Открой **Внешний вид** меню.
- Открой **Тормоза** меню.

Контрольная лампа загорается желтым цветом, когда ESC Sport включена.

## ПРЕДУПРЕЖДЕНИЕ

При выключенной системе ESC вероятность того, что автомобиль сорвется с места, гораздо выше, чем при включенной системе ESC. Неподготовленным водителем может быть трудно удержать

управление автомобилем, особенно на высоких скоростях. Это может привести к несчастным случаям и тяжелым травмам.

- Поэтому Volkswagen рекомендует отключить ESC **только в следующих ситуациях**:

— При движении автомобиля по закрытой трассе или гоночной трассе.

Если вы как водитель имеете опыт спортивного стиля вождения в гоночном режиме.

- Никогда не рискуйте безопасностью и соблюдайте законы физики.

## Исправление проблем



**Отказ усилителя электромеханического тормоза. Не**



**продолжать движение!**

Контрольная лампа загорается красным.

Также может отображаться текстовое сообщение. Сильно нажмите на педаль тормоза, так как тормозной путь увеличится из-за отсутствия усилителя тормозов.

— Немедленно обратитесь за помощью к специалисту.



**Неисправность электромеханического усилителя тормозов**

Индикаторная лампа горит желтым цветом.

Текстовое сообщение отображается в течение нескольких секунд.

Педаль тормоза может пульсировать при нажатии. Педаль тормоза должна быть нажата сильнее, так как тормозной путь увеличится из-за уменьшенного усилителя тормозов.

— Обратитесь в квалифицированную мастерскую.



**Отказ или неисправность антиблокировочной тормозной системы**

Индикаторная лампа горит желтым цветом.

— Обратитесь в квалифицированную мастерскую. Автомобиль можно тормозить без ABS.



### ESC или TCS выполняют контрольное вмешательство

Индикаторная лампа мигает желтым цветом.



### TCS отключается вручную

Индикаторная лампа горит желтым цветом.



### ESP Спорт включен. Индикаторная

лампа горит желтым цветом.



### ошибка ЭКУ

Индикаторная лампа горит желтым цветом. ESC был выключен.

Имеется неисправность или неисправность.

- Выключить и включить зажигание.
- При необходимости проедьте небольшое расстояние со скоростью 15–20 км/ч (9–12 миль/ч).
- Если контрольная лампа продолжает гореть, обратитесь за помощью к специалисту.

### Вспомогательные тормозные системы шумят

Шумы могут быть слышны, когда вспомогательные тормозные системы выполняют контрольные вмешательства.



#### ПРЕДУПРЕЖДЕНИЕ

- Если контрольная лампа тормозной системы загорается вместе с контрольной лампой АБС, это может свидетельствовать о нарушении функции управления АБС. Это может привести к относительно быстрой блокировке задних колес при торможении. Заблокированные задние колеса могут привести к потере контроля над автомобилем. Если возможно, снизьте скорость и осторожно двигайтесь на малой скорости до ближайшей квалифицированной мастерской для проверки тормозной системы. Избегайте резких торможений и маневров вождения в пути.
- Если контрольная лампа АБС не загорается или загорается во время движения автомобиля, АБС работает неправильно. Остановить автомобиль можно только штатными тормозами (без антиблокировочной тормозной системы). Защита, обеспечиваемая антиблокировочной системой тормозов, не

более доступен. Как можно скорее обратитесь в квалифицированную мастерскую.



## Практичное оборудование

### Складские помещения

#### Введение в тему

##### ПРЕДУПРЕЖДЕНИЕ

Незакрепленные предметы могут быть выброшены в салон автомобиля в случае резкого маневра вождения или торможения. Это может привести к серьезным травмам, а также к потере контроля над автомобилем.

- Размещайте предметы только в закрытых вещевых отсеках.
- Всегда держите вещевые отсеки закрытыми во время движения автомобиля.
- Крючки для одежды в автомобиле следует использовать только для легкой одежды, взвешивание макс. 2,5 кг (прибл. 5,5 фунтов). Никогда не оставляйте в карманах тяжелые, твердые или острые предметы.

##### ПРЕДУПРЕЖДЕНИЕ

Если перчаточный ящик остается открытым, это может увеличить риск серьезной травмы в случае аварии или во время резкого торможения или маневрирования.

- Всегда держите перчаточный ящик закрытым во время движения автомобиля.

##### ПРЕДУПРЕЖДЕНИЕ

Любые зажигалки в автомобиле могут быть повреждены или случайно зажжены. Это может привести к серьезным ожогам и другим травмам.

- Перед закрытием вещевых отсеков или отделений обязательно убедитесь, что на пути нет зажигалки.
- Никогда не храните зажигалки в местах для хранения вещей или отсеках, а также на других поверхностях в автомобиле. Высокая температура поверхности, особенно летом, может привести к самовозгоранию зажигалок.

##### ПРЕДУПРЕЖДЕНИЕ

Неправильное использование подстаканников может привести к травме.

- Никогда не ставьте горячие напитки в подстаканник. Горячие напитки в подстаканнике могут пролиться и стать причиной ожогов при резком торможении или аварии.
- Убедитесь, что в подстаканник помещаются только напитки соответствующего размера. Напитки всегда должны надежно храниться в подстаканнике.

##### ПРЕДУПРЕЖДЕНИЕ

Закрытые бутылки с напитками могут взорваться в автомобиле при сильной жаре или лопнуть при очень низких температурах.

- Никогда не оставляйте закрытые бутылки с напитками в очень горячем или очень холодном автомобиле на длительное время.

##### УВЕДОМЛЕНИЕ

- Не храните в автомобиле чувствительные к температуре предметы, продукты питания или лекарства. Горячие и холодные температуры могут повредить их или сделать непригодными для использования.
- Находящиеся в автомобиле предметы из прозрачных материалов, например, прозрачные присоски на окнах, могут концентрировать солнечные лучи и тем самым повредить автомобиль.

## Розетки

#### Введение в тему

Электрооборудование можно подключать к розеткам в автомобиле.

Электрические устройства должны быть в хорошем состоянии. Не используйте неисправные устройства.

12-вольтовая розетка будет работать только при включенном зажигании.

## **⚠ ПРЕДУПРЕЖДЕНИЕ**

Неправильное использование розеток и электрических аксессуаров может привести к пожару и тяжелым травмам.

- Никогда не оставляйте детей без присмотра в автомобиле. Розетками и подключенными к ним устройствами можно пользоваться при включенном зажигании.
- Если электрическое устройство становится слишком горячим, немедленно выключите устройство и отсоедините его от розетки.

## **! УВЕДОМЛЕНИЕ**

- Во избежание повреждения электрической системы никогда не подключайте оборудование, подающее электроэнергию, например, солнечные панели или зарядные устройства для зарядки 12-вольтовой батареи, к 12-вольтовой розетке.
- Используйте только электрические устройства, одобренные в соответствии с действующими директивами по электромагнитной совместимости.
- Во избежание повреждений из-за колебаний напряжения всегда выключайте все электрические устройства перед включением или выключением зажигания и перед включением системы привода автомобиля.
- Никогда не подключайте электрические устройства, потребляющие мощность выше номинальной, к 12-вольтовой розетке. Электрическая система автомобиля может быть повреждена, если превышена максимальная выходная мощность.
- Соблюдайте инструкции по эксплуатации электрических устройств.

**i** Использование потребителей электроэнергии при включенном электроприводе и включенном зажигании приведет к разрядке 12-вольтовой аккумуляторной батареи автомобиля.

**i** В некоторых комплектациях незранированные устройства могут вызывать помехи в работе информационно-развлекательной системы и электроники автомобиля. ◀

## **Розетки в автомобиле**

📖 Пожалуйста, обратитесь к **⚠ атаке !** в начале главы на странице 193.

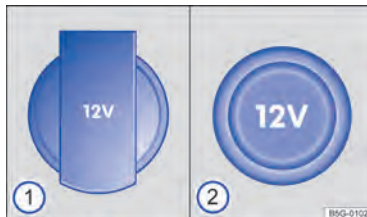

**Рис. 121В** багажном отделении с левой стороны: откидная розетка на 12 В.1или 12 вольт розетка со съемной крышкой 2

Нельзя превышать максимальную мощность розеток. Номинальная мощность каждого устройства указана на его заводской табличке.

Суммарная постоянная мощность всех 12-вольтовых розеток в автомобиле составляет 120 Вт.  
→ стр. 193.

Максимальная мощность 12-вольтовой розетки в автомобиле составляет всего 180 Вт. **когда система привода автомобиля активирована.**

## **! УВЕДОМЛЕНИЕ**

Предохранитель может перегореть в результате длительной работы 12-вольтовой розетки на максимальной мощности.

- **Никогда** используйте 12-вольтовые розетки на максимальной мощности более 10 минут.
- Всегда используйте только **один** 12-вольтовая розетка с максимальной мощностью. ▶

## Передача данных

### Кибербезопасность

#### Что такое кибербезопасность?

Кибербезопасность включает в себя меры по снижению риска несанкционированного доступа вредоносных программ или интернет-атак на функции, данные и блоки управления автомобиля.

#### Что такое компоненты подключения?

Блоки управления для передачи данных, интерфейсы, мультимедийные и диагностические соединения являются компонентами связи, с помощью которых можно обмениваться информацией и данными между автомобилем и внешними устройствами или через Интернет. Компоненты подключения, которые есть не во всех автомобилях, в частности:

- Диагностический порт.
- Блок управления со встроенной картой eSIM (OCU).
- Интерфейс мобильного телефона.
- App-Connect.
- Радиотехнология NFC.
- Интерфейс Bluetooth®.
- Порт USB.

Компоненты подключения являются ключевыми элементами кибербезопасности. Компоненты подключения также оснащены механизмами безопасности, которые сводят к минимуму риск несанкционированного доступа к системам автомобиля.

#### Механизмы безопасности

Программное обеспечение и механизмы безопасности в автомобиле постоянно совершенствуются. Как и в случае с компьютерами или операционными системами мобильных устройств, программное обеспечение и механизмы безопасности в автомобиле также могут обновляться через нерегулярные промежутки времени.

Обновления программного обеспечения улучшают безопасность, стабильность и скорость работы систем автомобиля в уже выпущенных автомобилях.

11 A012720A5



#### ПРЕДУПРЕЖДЕНИЕ

Несмотря на установленные в автомобиле механизмы безопасности, полностью исключить риск несанкционированного доступа вредоносных программ или интернет-атаки на функции и блоки управления автомобиля не представляется возможным. Вредоносное ПО, заразившее автомобиль, может повлиять на работу блоков управления и функций автомобиля или отключить их, а также может взять на себя управление и привести к серьезным авариям и травмам со смертельным исходом.

- Если автомобиль функционирует или реагирует не так, как обычно, или ведет себя необычно, немедленно и подконтрольно снизьте скорость (если возможно) и немедленно обратитесь в ближайшую специализированную мастерскую или обратитесь за помощью к специалисту, например, к эвакуатору.
- Вредоносное ПО также может получить доступ к данным и информации, которые хранятся в блоках управления, информационно-развлекательной системе, а также на подключенных носителях данных и сопряженных мобильных устройствах.

#### Минимизация рисков

Вы также можете снизить риск несанкционированного доступа к системам и функциям автомобиля:

- Используйте в автомобиле только носители данных, устройства Bluetooth и мобильные устройства, которые не содержат поддельных данных или вредоносных программ.
- Немедленно установите системные обновления, предоставленные Volkswagen → стр. 196.
- Доверяйте обслуживанию, ремонт и техническое обслуживание автомобиля только квалифицированной мастерской. Volkswagen рекомендует использовать для этой цели дилерский центр Volkswagen.



#### ПРЕДУПРЕЖДЕНИЕ

Компьютеры, носители данных и мобильные устройства, подключенные к Интернету или используемые в общедоступных и частных сетях, могут быть заражены обработанными данными или на них может быть установлено вредоносное ПО.

- Защищайте компьютеры, носители данных и мобильные устройства с помощью подходящей антивирусной программы и общеизвестных мер предосторожности.

- Регулярно обновляйте соответствующую антивирусную программу обновлениями или обновлениями, предоставляемыми поставщиком.

## Системное обновление

### Введение в тему

Установленный на заводе центральный блок управления поддерживает функцию обновления системы. Это позволяет Volkswagen AG обновлять программное обеспечение почти всех блоков управления без необходимости посещения квалифицированной мастерской:

Если для вашего автомобиля доступно обновление системы, в информационно-развлекательной системе отобразится соответствующее сообщение.

Системные обновления загружаются через установленный на заводе блок управления с картой eSIM (OCU) и предоставляются бесплатно. Volkswagen оплачивает расходы на подключение.

Функция обновления системы доступна только в некоторых странах.

### ПРЕДУПРЕЖДЕНИЕ

Блоки управления будут деактивированы и не будут работать во время установки программного обеспечения. Вождение с отключенными или неисправными блоками управления может привести к несчастным случаям и травмам со смертельным исходом.

- Выполняйте установку программного обеспечения в подходящем месте, где не мешают другим участникам дорожного движения.
- Никогда не используйте автомобиль во время установки программного обеспечения.

### ПРЕДУПРЕЖДЕНИЕ

Если цифровая комбинация приборов не работает после установки программного обеспечения, никакие приборы, контрольные лампы, символы или текстовые сообщения отображаться не могут. Вождение автомобиля с неработающей цифровой комбинацией приборов может привести к несчастным случаям и травмам со смертельным исходом.

- Не используйте автомобиль и обратитесь в службу поддержки клиентов Volkswagen.

### ПРЕДУПРЕЖДЕНИЕ

В очень редких случаях блок управления может работать неправильно после установки программного обеспечения.

- Не используйте автомобиль и обратитесь в службу поддержки клиентов Volkswagen.



Такая мера, как настройка двигателя для повышения производительности или эффективности, которая не была выполнена Volkswagen, может быть удалена путем обновления системы.

## Обзор

 Пожалуйста, обратитесь к  **в начале главы-тер на странице 196.**

### Наличие обновления системы

Включенная информационно-развлекательная система указывает на доступность обновления системы. Обновление системы происходит в два этапа:

- Фаза загрузки: загрузка обновления системы происходит в фоновом режиме без предварительного уведомления и возможна во время поездки на автомобиле.
- Этап установки: установка программного обеспечения возможна только при соблюдении предварительных условий → стр. 197, *Предпосылки*.

Перед началом этапа установки водителю предлагается предоставить разрешение.

Если для автомобиля одновременно доступно несколько системных обновлений, сначала необходимо успешно установить одно системное обновление, прежде чем можно будет выполнить следующее системное обновление.



В некоторых автомобилях примечания к выпуску могут отображаться один раз до или после обновления системы, в которых описываются изменения состояния автомобиля. После этого примечания к выпуску нельзя просмотреть снова.

## Предпосылки

📖 Пожалуйста, обратитесь к **⚠️ в начале главы-**  
тер на странице 196.

### Необходимые условия для загрузки обновления системы

Для загрузки автомобиль должен находиться в зоне с достаточным уровнем мобильного приема.

Процесс загрузки может быть прерван системой в любой момент и возобновлен по мере необходимости при активации системы привода автомобиля.

### Необходимые условия для установки обновления системы

- Возможно достаточное онлайн-соединение с Интернетом в текущем местоположении автомобиля через ОСУ → стр. 204, *Отображение состояния*.
- Ваши текущие настройки конфиденциальности позволяют передавать и получать данные и информацию → стр. 204, *Настройки конфиденциальности*.
- На автомобиле должны быть соблюдены следующие условия:
  - Система привода автомобиля отключена.
  - Автомобиль стоит, стояночный тормоз включен.
    - Позиционный переключатель находится в положении «Р».
  - Аварийная сигнализация и стояночный свет выключены.
  - Все окна, двери, капот и крышка багажника закрыты.
  - Электрическая система автомобиля готова к эксплуатации.
    - 12-вольтовая аккумуляторная батарея автомобиля заряжена надлежащим образом.
  - В автомобиле нет ключа от автомобиля.
  - Все пассажиры покинули автомобиль.
  - В машине нет животных.
- Автомобиль заблокирован.

## Действия

📖 Пожалуйста, обратитесь к **⚠️ в начале главы-**  
тер на странице 196.

### Установка программы

Выберите время для установки программного обеспечения, когда вы или другие пользователи не должны управлять автомобилем.

Не используйте информационно-развлекательную систему во время установки программного обеспечения.

После установки программного обеспечения **идо** активировав систему привода автомобиля, прочитайте сообщение в информационно-развлекательной системе и комбинации приборов о завершении установки. Автомобилю требуется до минуты, чтобы отобразить статус обновления системы.

### Функциональные ограничения при установке программного обеспечения

- Активация системы привода автомобиля предотвращается системой.
- Высоковольтная батарея не заряжена.
- Диагностический разъем AUX-IN деактивирован.
- Противоугонная сигнализация и ЗАМОК отключены.
- Блоки управления, центральный компьютер, функции и дисплеи недоступны. Не используйте автомобиль в это время.

### Если установка программного обеспечения не удалась

Если установка программного обеспечения не удалась, в информационно-развлекательной системе и/или комбинации приборов появится соответствующее сообщение об ошибке. Обратите внимание на соответствующие сообщения и предупреждения.

Блоки управления перестанут работать или будут работать некорректно в случае критической ошибки установки. Функции и дисплеи недоступны, пока ошибка не будет устранена. **Не используйте автомобиль.** В этом случае обратитесь в сервисную службу Volkswagen → стр. 203.

### После успешной установки программного обеспечения

Успешная установка программного обеспечения отображается в информационно-развлекательной системе.

## Вопросы и ответы об обновлениях системы

 Пожалуйста, обратитесь к  в начале главы-тер на странице 196.

### Какова цель обновления системы?

Обновление системы — это превентивная мера для предотвращения возникновения нежелательных событий и состояний. Например, защита от вредоносных программ или оптимизация работы программного обеспечения.

### Должен ли я выполнить обновление системы?

В ваших же интересах выполнять обновления системы. Если водитель неоднократно отказывается от обновления системы, тогда необходимо посетить квалифицированную мастерскую.

### Могу ли я вручную прервать загрузку обновления системы?

Нет, это невозможно.

### Могу ли я прервать установку программного обеспечения?

Нет, это невозможно.

### Что произойдет, если установка программного обеспечения будет прервана?

Если установка программного обеспечения прерывается, например, из-за повреждения бортовой сети автомобиля, возможно, что блоки управления не будут обновлены и могут быть повреждены из-за неполной установки программного обеспечения.  
→ стр. 196, *Системное обновление*.

### Можно ли устанавливать в автомобиль системные обновления с вредоносными программами, не инициализированные Volkswagen?

Дополнительная информация → стр. 195, *Кибербезопасность*.

### Как долго я могу ждать, прежде чем выполнять обновление системы?

Доступное обновление системы должно быть установлено как можно скорее в ваших же интересах. 

## Связь Car2X

### Введение в тему

#### Функция Car2X

Car2X обеспечивает связь на близком расстоянии между несколькими транспортными средствами, а также между транспортными средствами и транспортной инфраструктурой (далее именуемые «участниками»). Связь между участниками происходит на основе независимых от производителя стандартов Car2X и Wi-Fi. Car2X работает только в некоторых странах.

Когда Car2X включен, данные передаются между участниками непрерывно — независимо от того, находится ли ваш автомобиль в онлайн- или офлайн-режиме.

Чтобы предотвратить неправомерное использование и подписывать данные Car2X с помощью изменяющихся идентификаторов, отправитель данных Car2X должен иметь действительные сертификаты. Таким образом, каждый получатель может проверить, являются ли данные Car2X подлинными и получены ли они от авторизованного участника.

Сертификаты в собственном автомобиле можно автоматически продлевать только в онлайн-режиме.

Использование постоянно меняющихся временных идентификаторов для данных Car2X сводит к минимуму возможность отслеживания передаваемых данных до вас.



Дополнительную информацию об обработке данных можно найти в информационно-развлекательной системе **ИЮрическая информация** и на веб-сайте Volkswagen AG.

#### Значение символа



Индикация того, что активированный Car2X также передает и принимает данные в автономном режиме.

#### Передача информации

Когда Car2X включен, следующие данные передаются и принимаются через антенны Car2X на крыше автомобиля и, в некоторых случаях, в зеркальном треугольнике ветрового стекла:

— Данные о транспортном средстве, например, скорость.

— Данные о местоположении.



— Данные о событиях, например, об авариях.

### Распознавание того, установлен ли Car2X

Если вы можете включить связь Car2X под **Настройкам** информационно-развлекательной системе это означает, что автомобиль оснащен технологией Car2X.

## Ограничения Car2X

### Обмен данными

Car2X в вашем автомобиле общается только с участниками, оснащенными функциональной и совместимой технологией Car2X.

Участники с деактивированным, неисправным или несовместимым Car2X не обнаруживаются.

### Диапазон

В зависимости от окружения участники Car2X могут общаться на расстоянии от 200 м (в городе) до 800 м (за городом).

### **!** ПРЕДУПРЕЖДЕНИЕ

Car2X не может заменить ваше внимание. Если вы полагаетесь исключительно на Car2X, существует риск несчастных случаев и серьезных травм.

- Всегда водите машину с должной осторожностью и вниманием и всегда будьте готовы вмешаться.
- Всегда адаптируйте свой стиль вождения к текущей видимости, погоде и дорожным условиям.

### Функциональные ограничения

Функционирование Car2X может быть ограничено в следующих случаях:

- Условия окружающей среды могут препятствовать передаче данных участнику.
- Дополнительные детали автомобиля препятствуют передаче данных участнику.
- Событие не определяется участниками как таковое.

## Включение и выключение Car2X

### Включение

- Нажмите **[Дом]** кнопку на информационном ментальной система.
- Открой **Настройкам** меню
- Включить **Связь Car2X** в меню с тем же именем.

### **!** ПРЕДУПРЕЖДЕНИЕ

Когда Car2X включен, расстояние между антеннами Car2X и людьми, находящимися вне автомобиля, должно составлять 20 см.

- Антенны Car2X расположены на крыше автомобиля и в некоторых случаях в зеркальном треугольнике ветрового стекла.

### Выключение вручную

- Нажмите **[Дом]** кнопку на информационном ментальной система.
- Открой **Настройкам** меню
- Выключить **Связь Car2X** в одноименном меню.

### Автоматическое отключение

В некоторых случаях Car2X может автоматически отключаться → стр. 200, *Исправление проблем*. Car2X необходимо снова включить, когда причина автоматического отключения будет устранена.

### Предупреждение об опасности дорожного движения



Рис. 122 Иллюстрация: оповещение об опасности дорожного движения в дневное время или мобильные дорожные работы.

Функция оповещения об опасностях на дорогах использует включенную систему V2X и предупреждает о приближающихся опасностях на дорогах в зависимости от текущей ситуации. Это может предотвратить несчастные случаи и улучшить транспортный поток.

#### Опасности дорожного движения передают данные

Когда данные V2X принимаются другими участниками, могут быть предоставлены предупреждения о следующих опасностях дорожного движения:

- Аварийный автомобиль на активном вызове.
- Дневные и выездные дорожные работы.
- Поломка, авария или окончание пробки.
- Вмешательство вспомогательной системы впереди идущего автомобиля.

#### Отображается предупреждение об опасности дорожного движения

В зависимости от вида дорожной опасности, скорости движения и степени замедления транспортного средства предупреждение о соответствующей дорожной опасности выдается следующим образом:

- Акустическое предупреждение.
- Информационное или предупреждающее сообщение.

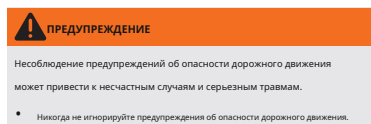

#### Скрытие отображаемого предупреждения об опасности дорожного движения

Нажмите кнопку «ОК» на многофункциональном рулевом колесе.

## Исправление проблем

### Car2X самостоятельно выключается

- Car2X не разрешен в стране, в которой в настоящее время эксплуатируется автомобиль.
- Автомобиль слишком долго находился в автономном режиме, поэтому сертификаты не обновлялись. Настройте параметры конфиденциальности так, чтобы онлайн-соединение

устанавливается для того, чтобы позволить обновлять сертификаты.

- Системная ошибка. Сходите в квалифицированную мастерскую.

### Данные Car2X не отображаются

- Функционирование Car2X ограничено.
- Поблизости нет участников, передающих данные.
- Рядом есть передающие участники, но они не имеют отношения к вашему автомобилю.
- Антенны Car2X заблокированы накладками или крышками. Поддерживайте чистоту вокруг антенн Car2X.
- Обмен данными между участниками затруднен или невозможен из-за погодных условий.
- Реакция водителя на опасность впереди уже есть.

## Volkswagen Мы соединяем

### Начинать

## Введение в тему

Чтобы использовать Volkswagen We Connect Start, его необходимо сначала активировать через Интернет, заключив договор We Connect Start с Volkswagen AG. Срок его действия ограничен в зависимости от страны.

Как портфели We Connect Start, предлагаемые Volkswagen, так и отдельные услуги могут быть изменены, прекращены, деактивированы, повторно активированы, переименованы и расширены без дополнительного уведомления.

Описание услуги и дополнительную информацию см. на сайте [www.connect.volkswagenwe.com](http://www.connect.volkswagenwe.com).

Можно настроить учетную запись пользователя через [www.connect.volkswagen-we.com](http://www.connect.volkswagen-we.com) и We Connect ID. приложение

Предоставление и доступность всех услуг We Connect Start и портфелей услуг может

варьируются от страны к стране и зависят от автомобиля и его оснащения.

## Описание услуг

Прежде чем пользоваться услугами Volkswagen We Connect Start, прочитайте описание услуги и соблюдайте его. Описания услуг время от времени обновляются и доступны в Интернете по адресу [www.connect.volkswagen-we.com](http://www.connect.volkswagen-we.com).

— Всегда используйте последнюю версию соответствующего описания услуги.



### ПРЕДУПРЕЖДЕНИЕ

В районах с недостаточным уровнем приема мобильной связи и GPS нельзя совершать экстренные вызовы и телефонные звонки, а также нельзя передавать данные.

- Если есть возможность, идите в другое место.



### УВЕДОМЛЕНИЕ

Повреждения автомобиля могут быть вызваны факторами, не зависящими от Volkswagen AG. К таким факторам, в частности, относятся:

- Злоупотребление мобильными устройствами.
- Потеря данных при передаче.
- Неподходящие и вредные сторонние приложения.
- Вредоносное ПО на носителях данных, компьютерах, планшетах и мобильных устройствах.

## Портфель услуг

Первоначальное назначение услуг, перечисленных здесь, представляет собой максимально возможный объем. Максимально возможный объем доступен только для нескольких моделей автомобилей. Показанные здесь назначения могут изменяться в течение срока службы автомобиля.

После активации функции «Управление услугами» вы можете увидеть, доступны ли услуги в автомобиле, и какие услуги доступны в информационно-развлекательной системе → стр. 203.

Портфель предлагаемых услуг может отличаться от указанного здесь в некоторых странах и в случае продления контракта.

Технология распознавания голоса или поиска для Volkswagen We Connect Start не распознает и не возвращает результаты поиска для всех слов. Например, Google Speech Recognition включает функцию «Безопасный поиск», которая предотвращает отображение результатов поиска, если (даже случайно) обнаружены нецензурные выражения.



Вы можете узнать, какие услуги действительно включены, когда заключаете или продлеваете договор, на сайте [www.connect.volkswagen-we.com](http://www.connect.volkswagen-we.com). Это также относится к возможным индивидуальным вариантам We Connect Start.

### Подключаем Стартовые сервисы

*Максимально возможный размах. Доступно не во всех автомобилях и странах.*

— Программирование времени отправления.

— Зарядка.

— Кондиционирование воздуха.

— Apple Music®.

— ПРИЛИВ.

— Зарядные станции.

— Онлайн-обновление карты.

— Онлайн-расчет маршрута.

— Голосовое управление онлайн.

— Информация о дорожном движении в Интернете.

— Парковочные места.

— Интернет-радио.

— Импорт назначения.

### We Connect Start индивидуальные опции

*Максимально возможный размах. Доступно не во всех автомобилях и странах.*

— Автомобильные приложения. Эти приложения могут быть предварительно установлены непосредственно в информационно-развлекательной системе или установлены пользователем.

## Активация We Connect Start

Вы можете выполнить активацию на сайте [www.connect.volkswagen-we.com](http://www.connect.volkswagen-we.com) или в We Connect ID. приложение.

Для активации We Connect Start (включая регистрацию) необходимо выполнить следующие шаги:

1. Зарегистрируйтесь в We Connect, используя существующий или вновь созданный Volkswagen ID.
2. Заказать и активировать Volkswagen We Connect Start.
3. Добавьте автомобиль в свою учетную запись.
4. Предоставьте подтверждение права собственности.

Следуйте другой информации и инструкциям.

### Доказательство права собственности

Стать основным пользователем (подтверждение права собственности)

Чтобы стать основным пользователем и, таким образом, подтвердить право собственности на транспортное средство, необходимо ввести 17-значный идентификационный номер транспортного средства (VIN) транспортного средства в We Connect ID. приложение. Подтверждение права собственности предоставляется в автомобиле путем сканирования QR-кода в информационно-развлекательной системе с идентификатором We Connect ID. приложение.

— Включите **защитное** и информационно-развлекательную систему.

— В информационно-развлекательной системе **Система настроек** ► Подключиться к Мы подключаемся.

— Отсканируйте QR-код с идентификатором We Connect ID. приложение.

Подтверждение права собственности устанавливается после успешного сканирования QR-кода и передачи данных.

## Правовые требования

При использовании услуг Volkswagen We Connect Start информация о транспортном средстве передается и обрабатывается в режиме онлайн. Эти данные также могут косвенно предоставлять информацию о соответствующем водителе, например, манере вождения, местоположении. В качестве договаривающейся стороны

Согласно договору We Connect Start с Volkswagen AG, вы должны гарантировать защиту данных и права на неприкосновенность частной жизни, когда вашим автомобилем пользуются члены семьи, друзья и другие водители. Вы должны заранее сообщить соответствующему водителю, что транспортное средство передает и получает данные в режиме онлайн и что вы можете просматривать эти данные.

◀ Несоблюдение этого обязательства по информированию может привести к нарушению определенных прав пассажиров транспортного средства.

### Личные данные

Volkswagen защищает ваши личные данные и использует их только в той мере, в какой это разрешено законом, или если вы дали согласие на их использование. Дополнительную информацию об обработке данных в отношении услуг Volkswagen We Connect Start можно найти в Политике конфиденциальности. Актуальную версию этой политики можно найти на веб-сайте Volkswagen.

### Постоянная передача автомобиля

Если транспортное средство было приобретено как подержанное или передано вам другим лицом для постоянного использования, We Connect Start может быть уже активирован, и предыдущий основной пользователь может по-прежнему иметь возможность просматривать собранные данные и управлять определенными функциями автомобиля через We Подключить Start.

В информационно-развлекательной системе вы можете увидеть, назначен ли человек вашему автомобилю в качестве основного пользователя. В этом случае вы можете зарегистрироваться в качестве основного пользователя автомобиля и автоматически удалить предыдущего основного пользователя. В качестве альтернативы вы можете восстановить заводские настройки информационно-развлекательной системы или перевести автомобиль в автономный режим (→ стр. 204) и таким образом ограничить связь вашего автомобиля с сервером данных

Volkswagen AG и обработка связанных с автомобилем и личных данных.

## Деактивация услуг We Connect Start

Для деактивации и активации услуг We Connect Start доступны следующие функции:

- Запрет или разрешение передачи данных через информационно-развлекательную систему
  - стр. 204, *Настройки конфиденциальности*.
- По возможности: индивидуальная деактивация и активация через вашу учетную запись пользователя на портале We Connect или в We Connect ID. приложение.

Соответствующие службы могут быть запущены снова только после отмены деактивации.



Обязательные по закону услуги и их передача данных не могут быть отключены и не могут быть деактивированы, например, «Экстренная система eCall».

## Помехи

Даже при соблюдении вышеупомянутых требований для использования услуг функциональность услуг Volkswagen We Connect Start может быть нарушена или прервана из-за факторов, не зависящих от Volkswagen AG. К таким факторам, в частности, относятся:

- Техническое обслуживание, ремонт, деактивация, обновление программного обеспечения и технические изменения в телекоммуникационных системах, спутниках, серверах и базах данных вашего поставщика услуг.
- Изменение стандарта мобильной связи для передачи мобильных данных оператором связи, например, с LTE или UMTS на EDGE или GPRS.
- Существующий стандарт мобильной связи был закрыт телекоммуникационным провайдером.

— Нарушение, помехи или прерывание мобильного приема и приема GPS, например, из-за высоких скоростей, погодных условий, ландшафта, мешающих устройств или интенсивного использования мобильной сети в соответствующих ячейках.

— Если ваше текущее местоположение находится в районе с отсутствием или недостаточным уровнем мобильной связи и приема GPS. Сюда также могут входить туннели, улицы с высокими зданиями, гаражи, многоэтажные автостоянки, подземные переходы, горы и долины.

— Ограниченная доступность, полнота или правильность информации, предоставляемой третьими лицами, например карт.

— Страны и регионы, в которых услуги Volkswagen We Connect Start недоступны.

## Управление услугами

В зависимости от технической реализации в информационно-развлекательной системе может быть функция управления услугами. При наличии функции управления услугами возможно следующее:

- Проверка того, какие сервисы We Connect Start доступны в данный момент в автомобиле.
- Количество активированных и деактивированных сервисов We Connect Start.
- Активация или деактивация отдельных сервисов We Connect Start.

Дополнительная информация:  
[www.connect.volkswagen-we.com](http://www.connect.volkswagen-we.com).



Если вы деактивируете все службы We Connect Start по отдельности, OCU все равно сможет передавать данные.

## Служба поддержки клиентов Фольксваген

Бесплатная горячая линия:

**00800-43347328 / 00800-ИДПРЯМОЙ**

Электронная почта: [IDIRECT@volkswagen.de](mailto:IDIRECT@volkswagen.de)

Мы с удовольствием ответим на ваши вопросы о цифровых услугах.

по всей Европе. 24 часа в сутки. 7 дней в неделю.

Если ваш оператор телефонной связи не поддерживает номер 00800-43347328, позвоните + 49 5361 3790510. Стоимость зависит от действующего тарифа вашего провайдера. За звонки из-за пределов Германии может взиматься плата за роуминг.

## Настройки конфиденциальности

### Введение в тему

Функция «Настройки конфиденциальности» позволяет разрешить или запретить передачу данных между автомобилем и Интернетом.

Нужный режим можно установить в настройках автомобиля в информационно-развлекательной системе.

Функция «Настройки конфиденциальности» **не может предотвратить передачу данных с внешних устройств и их связь с автомобилем.**

Обязательные по закону услуги и их передача данных не могут быть отключены и не могут быть деактивированы, например, «Экстренная система eCall».



Обратите внимание, что каждый пользователь автомобиля может настроить индивидуальные параметры функции конфиденциальности. Эти настройки могут отличаться от тех, которые предпочитает владелец автомобиля.

## Настройки конфиденциальности

Чтобы разрешить или запретить передачу данных, активируйте или деактивируйте автономный режим в информационно-развлекательной системе.



Автономный режим активирован

В этом режиме происходит следующее:

— Все сервисы We Connect Start деактивированы и не передают никаких данных.

— Карта eSIM деактивирована.

— Деактивированы все функции автомобиля, требующие онлайн-соединения.  
→ стр. 205.

— Невозможно обновить какую-либо информацию и данные, хранящиеся в блоках управления, например, номера экстренных вызовов, сертификаты. Это может ограничить функции и службы или сделать их недоступными.

— Обязательные по закону службы не могут быть деактивированы и по-прежнему передают данные.

— Нет отображения мощности сигнала eSIM.



Автономный режим деактивирован (онлайн Режим)

В этом режиме происходит следующее:

— Все сервисы We Connect Start могут передавать и получать данные в зависимости от их настроек в учетной записи пользователя.

— Пользователи могут получить доступ к данным о местоположении автомобиля через портал We Connect или приложение We Connect ID.

— Карта eSIM активирована.

— Передача данных возможна для всех функций автомобиля, требующих онлайн-соединения.

— Доступно отображение уровня сигнала eSIM.

## Отображение состояния

Следующие символы показывают соответствующий статус передачи данных в информационно-развлекательной системе.



Нет подключения к интернету (активен автономный режим).



Соединение с Интернетом установлено (онлайн-режим активен).



Серый шар: в настоящее время невозможно установить соединение с Интернетом или в данный момент устанавливается соединение.



Отображение уровня сигнала eSIM с доступным стандартом мобильной связи.

Обязательные по закону службы могут влиять на отображение состояния передачи данных независимо от активированного автономного режима.



Даже если автономный режим активирован, онлайн-режим может быть активирован на короткое время с помощью важных для безопасности и требуемых законом служб. Сервисы We Connect Start не активированы и данные этих сервисов в это время не передаются. Автономный режим будет повторно активирован, а eSIM снова деактивирована после успешной передачи важных для безопасности или требуемых по закону данных.



Отображение уровня сигнала eSIM

Отображение уровня сигнала показывает в онлайн-режиме, может ли eSIM установленного на заводе OCU передавать и получать данные в текущем местоположении автомобиля и насколько хорош уровень сигнала.

Чем больше полосок выделено цветом, тем сильнее сигнал и тем больший объем данных можно передать. Пример: одна или две выделенные полоски указывают на низкий уровень сигнала. В этом случае могут быть ограничения для высоких скоростей передачи данных для потоковых сервисов.

Индикация уровня сигнала работает независимо от стандартной индикации мобильной связи.

Отсутствует индикация уровня сигнала в автономном режиме и при сбоях в работе eSIM.



На дисплее уровня сигнала eSIM не отображается уровень сигнала мобильного устройства, сопряженного с информационно-развлекательной системой.

Индикатор уровня сигнала eSIM не показывает, подключено ли устройство Wi-Fi, подключенное к информационно-развлекательной системе, к Интернету.

## Влияние на онлайн-функции автомобиля

Если передача данных ограничена, например, следующая онлайн-функция не может быть выполнена.

### Онлайн-функции автомобиля

- Голосовое управление онлайн.
- Онлайн-обновление карты.
- Информация о дорожном движении в Интернете.
- Системное обновление.
- Подключаем Начать регистрацию и активацию.



Ограничения также распространяются на новые онлайн-функции автомобиля, которые будут доступны для автомобиля в будущем.

## Администрирование пользователей

### Описание роли пользователя

Услуги We Connect Start могут быть заказаны и активированы для конкретного транспортного средства владельцем или пользователем, который не просто временно уполномочен использовать транспортное средство, например арендатором или водителем служебного автомобиля (основной пользователь).

У каждого автомобиля есть только один основной пользователь. Если новый основной пользователь узаконит себя для автомобиля, предыдущий основной пользователь автоматически потеряет свою роль основного пользователя. Предыдущий основной пользователь будет проинформирован об этом.

### Создание и удаление роли пользователя

#### Создание пользователя

Зарегистрируйтесь в We Connect. Затем вы можете заключить договор We Connect Start, добавить

транспортного средства в свою учетную запись пользователя и аутентифицировать себя как пользователя.

#### Удаление пользователя

Шаг 1: установите в настройках конфиденциальности значение «Автономный режим деактивирован (онлайн-режим)».

Шаг 2: либо восстановить заводские настройки информационно-развлекательной системы **или** женовый пользователь должен пройти аутентификацию в автомобиле.



Пользователь не может быть удален на сервере, если Информационно-развлекательная система сбрасывается до заводских настроек в автономном режиме.

## Активация функций (Мы обновляем)

### Введение в тему

После доставки автомобиль может быть временно или постоянно расширены некоторыми функциями.

В зависимости от модели автомобиля вы, как правило, можете активировать (разблокировать) функции системы комфорта и информационно-развлекательной системы, а также системы помощи водителю.

Возможность активировать функции зависит от состояния сборки автомобиля. Активация функции возможна только для некоторых моделей автомобилей и возможна не на всех рынках.

**Перед использованием** активированной функции, прочтите и соблюдайте соответствующую информацию и предупреждения в руководстве пользователя или онлайн-инструкциях, которые могут быть доступны.

Информировать пользователя или покупателя о постоянно активированных и ограниченных по времени функциях при аренде или продаже автомобиля.



Если необходимое оборудование для соответствующей активируемой функции отсутствует в автомобиле, в некоторых случаях его можно дооснастить. Volkswagen рекомендует

обратиться к дилерскому центру Volkswagen для модернизации оборудования.



Если необходимое программное обеспечение для соответствующей активируемой функции отсутствует в автомобиле, программное обеспечение можно установить на стр. 196. *Системное обновление*. За это может взиматься плата в зависимости от типа программного обеспечения.

### Описание

Если функция была правильно активирована, ее можно использовать до конца оговоренного срока.



Указывает, что функция активирована.



Функция неисправна или временно недоступна.

Мобильная связь необходима для:

- покупка функции,
- активация функции и
- выполнение функций, требующих непрерывной связи.

Активируемые функции автомобиля описаны в данном руководстве по эксплуатации и в информационно-развлекательной системе, на веб-сайте Volkswagen или в вашей учетной записи пользователя Volkswagen We Connect. Некоторые функции не требуют описания, например, функции изменения внешнего вида или цвета информационно-развлекательной системы.

Активированные функции не связаны со сроком действия договора Volkswagen We Connect.

1) Возможно только для некоторых функций и моделей автомобилей.



## Требования для активации функции

- В автомобиле установлена подходящая информационно-развлекательная система.
- Совместимость и производительность оборудования, установленного в автомобиле.
- Между вами и Volkswagen имеется действующий договор We Connect.
- Автомобиль закреплен за вашей учетной записью пользователя We Connect.
- Достаточный мобильный прием в текущем местоположении автомобиля.
- Электрическая система автомобиля готова к эксплуатации.
- Аккумулятор автомобиля имеет достаточный уровень заряда.
- Установленный на заводе OCU или в некоторых странах блок управления Volkswagen We Connect.

## Шаги для активации

Не управляйте автомобилем во время процесса активации.

### 1. Включите зажигание.

2. Подтвердите активацию в информационно-развлекательной системе.
3. Следите за информацией в информационно-развлекательной системе во время активации.

После активации для некоторых функций необходимо выключить и снова включить зажигание. После этого функцию можно использовать должным образом.



Перед повторным запуском двигателя прочтите сообщение информационно-развлекательной системы о завершении активации. Следуйте инструкциям, если активация не удалась.

## Исправление проблем

### Где я могу получить активируемые функции?

В интернет-магазине, доступном через учетную запись пользователя Volkswagen We Connect.

В зависимости от комплектации функции также можно приобрести и активировать непосредственно через информационно-развлекательную систему в «Автомобильном магазине».

### Ограничения функций во время активации

Функция недоступна во время активации.

### После успешной активации

Успешная активация отображается в информационно-развлекательной системе.

### Когда активированная функция будет доступна?

В зависимости от активированной функции она будет доступна либо сразу, либо только после следующего ездового цикла (отключение и повторное включение системы привода автомобиля).

## Точка доступа Wi-Fi

### Введение в тему

Функция точки доступа WLAN доступна не на всех рынках и во всех автомобилях.

Некоторые информационно-развлекательные системы можно использовать в качестве точки доступа WLAN для обеспечения доступа в Интернет до восьми устройств WLAN.

Некоторые информационно-развлекательные системы могут использовать точку доступа WLAN внешнего устройства WLAN (клиент WLAN) → стр. 210.

Для подключения к Интернету и использования таких услуг, как We Connect, требуется подключение для передачи данных.



По умолчанию соединение WLAN шифруется с использованием шифрования WPA2 из соображений безопасности. Фольксваген рекомендует

всегда с использованием шифрования WPA2.  
Соблюдайте требования конкретной страны.



Необходимая передача данных может быть платной. Из-за потенциально большого объема используемых данных Volkswagen рекомендует использовать тариф мобильного телефона, который включает фиксированную ставку передачи данных. Для получения дополнительной информации обратитесь к своему оператору мобильной связи.



В зависимости от вашего тарифа на мобильный телефон могут взиматься дополнительные расходы (например, плата за роуминг) за загрузку и использование онлайн-пакетов данных, особенно если вы пользуетесь этими услугами за границей.

## Настройка подключения для передачи данных

### Wi-Fi

- WLAN в соответствии с IEEE 802.11 a/b/g/n/ac.
- Передача в 2,4 ГГц и 5 ГГц.
- Три режима Wi-Fi одновременно:
  - Модем (2,4 ГГц или 5 ГГц).
  - точка доступа 2,4 ГГц.
  - точка доступа 5 ГГц.
- Wi-Fi антенна.
  - По одной многодиапазонной антенне на 2,4 ГГц и 5 ГГц.
- Одновременно можно подключить до восьми устройств Wi-Fi.
- Интернет-соединение через Wi-Fi:
  - Модем через телефон клиента или eSIM через OCU.
  - Точка доступа для клиентов в автомобиле.
- Apple CarPlay™ через Wi-Fi.
- Android Auto™ через Wi-Fi.
  - Упрощенный процесс сопряжения с помощью WPS или QR-кода.

1) Эти соединения для передачи данных зависят от страны и оборудования автомобиля и доступны не для каждого автомобиля.

### eSIM (встроенная SIM-карта) – стр. 208

В автомобиле есть OCU со встроенной SIM-картой (eSIM). Чтобы использовать эту eSIM, вы должны приобрести тарифные планы для использования через In-Car-Shop.

В меню настроек необходимо активировать следующее:

— **Сетевые настройки** → разрешить подключение к Интернету;

— **ИЛИ: подключение для передачи данных** → Интегрированное подключение для передачи данных.

### Внешнее Wi-Fi-устройство<sup>1)</sup>

Используйте точку доступа WLAN внешнего мобильного устройства → стр. 210.

## Настройка точки доступа Wi-Fi

Информационно-развлекательную систему можно использовать в качестве точки доступа WLAN для обеспечения доступа в Интернет до 8 устройств Wi-Fi.

Для подключения к Интернету и возможности использования таких услуг, как Volkswagen WeConnect, дополнительно требуется подключение для передачи данных, например, с помощью внутренней eSIM или внешней сети Wi-Fi. Возможные типы подключения для передачи данных различаются в зависимости от страны и используемой информационно-развлекательной системы.

### Настройка Wi-Fi соединения

- Трогать   **Wi-Fi**  (Информационно-развлекательная система система как точка доступа .)

— Активировать  (Использовать как мобильную точку доступа) Проверьте-коробка.

— Найдите имя точки доступа Wi-Fi на устройстве Wi-Fi.

— Введите отображаемый сетевой ключ на устройстве Wi-Fi и подтвердите.

Соединение Wi-Fi настроено. Для завершения подключения могут потребоваться дополнительные входные данные на устройстве Wi-Fi.

— Повторите процедуру для подключения других устройств Wi-Fi.



 Имя точки доступа и сетевой ключ генерируются автоматически. Затем вы можете самостоятельно определить имя точки доступа и сетевой ключ.

## Быстрое подключение

Функция быстрого подключения позволяет легко и быстро установить беспроводную локальную сеть с шифрованием. Кроме того, в некоторых странах эту функцию можно выполнить с помощью сканирования кода.

**WPS с информационно-развлекательной системой в качестве точки доступа Wi-Fi**

- ✓ Точка доступа WLAN информационно-развлекательной системы должна быть активирована.
- ✓ Устройство Wi-Fi должно поддерживать WPS.

1. Нажмите   .
2. Нажмите **Быстрое подключение к информационно-развлекательной системе**.
3. Активируйте WPS на устройстве WLAN, которое необходимо подключить.
4. Соединение Wi-Fi настроено. Для завершения подключения могут потребоваться дополнительные входные данные на устройстве Wi-Fi.
5. Повторите процедуру для подключения дополнительных устройств Wi-Fi.

Одновременно можно установить только одно соединение WPS. Если несколько попыток подключения запущены одновременно, все попытки подключения будут неудачными.

### Выполнение сопряжения Wi-Fi через NFC

Сопряжение по Wi-Fi можно выполнить с помощью NFC в отделении для хранения беспроводной зарядной станции → стр. 250.

Необходимые условия для подключения NFC:

- ✓ В автомобиле установлена технология NFC и место для хранения беспроводной зарядной станции.
- ✓ NFC в устройстве Wi-Fi активирован.
- ✓ Точка доступа Wi-Fi в информационно-развлекательной системе активирована.

1. Нажмите   .
2. Нажмите **Быстрое подключение к информационно-развлекательной системе**.
3. Разблокируйте устройство Wi-Fi и поместите его в отделение для хранения беспроводной зарядной станции → стр. 250.

Устройство Wi-Fi подключается как клиент к точке доступа Wi-Fi в информационно-развлекательной системе.



 Пока информационно-развлекательная система находится в меню настроек Wi-Fi, функция беспроводной зарядки отключена. Беспроводная зарядка снова активируется при выходе из меню настройки.

 Старые устройства Wi-Fi могут иметь ограниченную функциональность или не работать. Убедитесь, что вы используете последнюю версию программного обеспечения для вашего устройства Wi-Fi.

### Подключение к Wi-Fi через QR-код

Соединение Wi-Fi также можно установить, отсканировав QR-код.

- ✓ Точка доступа Wi-Fi информационно-развлекательной системы должна быть активирована.
- ✓ На устройстве Wi-Fi должно быть установлено подходящее приложение для сканирования QR-кодов.

1. Нажмите   .
2. Нажмите **Быстрое подключение к информационно-развлекательной системе**.
3. Отсканируйте QR-код на экране информационно-развлекательной системы с помощью устройства Wi-Fi.

Устройство Wi-Fi подключается как клиент к точке доступа Wi-Fi в информационно-развлекательной системе.

## Настройка клиента Wi-Fi

Информационно-развлекательная система может использовать точку доступа WLAN внешнего устройства Wi-Fi, например мобильного телефона, для установления подключения к Интернету для использования онлайн-сервисов.

### Настройка Wi-Fi соединения

1. Активируйте точку доступа Wi-Fi на устройстве Wi-Fi; обратитесь к инструкции по эксплуатации производителя.
2. Нажмите **[ДОМ]** ► **[Настройка]** ► **[Wi-Fi]** ► **[Wi-Fi]**.
3. Нажмите **[поиск Wi-Fi]**.  
  
Информационно-развлекательная система ищет поблизости точки доступа Wi-Fi. Процесс поиска может занять несколько секунд.
4. Выберите сеть Wi-Fi на нужном устройстве Wi-Fi.
5. Введите сетевой ключ для точки доступа Wi-Fi в информационно-развлекательной системе и подтвердите, нажав **[ввод]**.

Соединение Wi-Fi настроено. Для завершения подключения могут потребоваться дополнительные входные данные на устройстве Wi-Fi.



Из-за большого количества возможных устройств Wi-Fi невозможно гарантировать безотказную работу всех функций.



Доступность функции Wi-Fi зависит от страны и может различаться.

WPS с информационно-развлекательной системой в качестве клиента

- ✓ Устройство WLAN должно поддерживать WPS

1. Нажмите **[ДОМ]** ► **[Настройка]** ► **[Wi-Fi]** ► **[Wi-Fi]**.
2. Нажмите **[Быстрое подключение WPS (кнопка WPS)]**.
3. Активируйте WPS на внешнем устройстве Wi-Fi.
4. Соединение Wi-Fi настроено. Для завершения подключения могут потребоваться дополнительные входные данные на устройстве Wi-Fi.



WPS поддерживается не всеми устройствами Wi-Fi. В этом случае установите соединение вручную:

- Настройте информационно-развлекательную систему как точку доступа Wi-Fi → стр. 207, → стр. 208.
- Подключить информационно-развлекательную систему в качестве клиента к внешнему Wi-Fi устройству → стр. 210.

## Настройка параметров

### Доступ к настройкам Wi-Fi

Трогать **[ДОМ]** ► **[НАСТРОЙКИ]** ► **[Wi-Fi]**.

### Возможны следующие настройки:

- Настройка информационно-развлекательной системы в качестве точки доступа.
- Подключение к информационно-развлекательной системе через быстрое соединение.
- Подключение к Wi-Fi.

Сделайте соответствующие записи или коснитесь функциональных кнопок. Изменения автоматически сохраняются при закрытии меню.

## App-Connect

### Введение в тему

App-Connect позволяет пользователю отображать и управлять контентом и функциями с мобильного устройства на экране информационно-развлекательной системы.

Мобильное устройство должно быть подключено к информационно-развлекательной системе с помощью USB-интерфейса с функцией передачи данных.

К некоторым технологиям также можно получить доступ с помощью Wireless App-Connect через интерфейс Bluetooth.

### Могут быть доступны следующие технологии:

- Apple CarPlay™.
- Беспроводная связь Apple CarPlay™.

— Android Auto™.

— Беспроводная связь Android Auto™.

— Зеркальная связь®

Доступность технологий App-Connect зависит от страны и может различаться в зависимости от мобильного устройства.

Для получения дополнительной информации посетите веб-сайт Volkswagen.



Когда вы пересекаете границу со странами, в которых разрешенные радиочастоты отличаются от разрешенных в вашей стране, работа беспроводной функции App-Connect может быть ограничена или вообще невозможна из-за требований законодательства. Об этом может свидетельствовать сообщение, отображаемое в информационно-развлекательной системе. Это ограничение не влияет на работу App-Connect при подключении по кабелю, и в этом случае App-Connect по-прежнему можно использовать.

#### Открытие главного меню App-Connect

Навигация к **App-Connect** главному меню зависит от используемой информационно-развлекательной системы.

— **(ДОМ)** ►

#### Настройка беспроводного подключения приложений

Сначала необходимо выполнить сопряжение мобильного устройства с информационно-развлекательной системой, чтобы использовать Wireless App-Connect. Действуйте следующим образом:

#### Подключение мобильного устройства в первый раз

- Разблокировать мобильное устройство.
- Включите Wi-Fi и Bluetooth® на мобильном устройстве.
- Подключите мобильное устройство к информационно-развлекательной системе с помощью USB-кабеля или Bluetooth®.
- Откройте **App-Connect** главное меню, если оно не загружается автоматически.
- Выберите мобильное устройство и необходимую технологию.
- Подтвердите запросы авторизации на мобильном устройстве, чтобы предоставить информационно-развлекательной системе необходимые разрешения.

— Отсоедините USB и снова подключитесь к информационно-развлекательной системе с помощью Wi-Fi или Bluetooth®. Wireless App-Connect настроен.

Сопряжение завершено. В будущем подключенное мобильное устройство также сможет использовать Wireless App-Connect без USB-подключения.

Wireless App-Connect будет недоступен, если вы не подтвердите всплывающее меню в процессе подключения. В этом случае Volkswagen рекомендует удалить устройства как в настройках iOS и Android, так и в информационно-развлекательной системе и перезапустить процесс подключения.



Wireless App-Connect может поддерживаться не всеми технологиями. ◀

#### Приложения (приложения)

Volkswagen App-Connect позволяет отображать контент из приложений Volkswagen и сторонних приложений на мобильных устройствах на экране информационно-развлекательной системы.

Могут быть проблемы с совместимостью со сторонними приложениями.

За приложения, их использование и необходимое подключение к мобильной сети может взиматься плата.

Может быть доступен широкий спектр приложений, и они могут зависеть от автомобиля и страны. Содержание, объем и поставщики приложений могут различаться. Некоторые приложения также зависят от доступности услуг, предлагаемых третьими лицами.

Мы не можем гарантировать, что доступные приложения будут работать на всех мобильных устройствах и во всех операционных системах.

Приложения, предлагаемые Volkswagen, могут быть изменены, прекращены, деактивированы, повторно активированы и обновлены без предварительного уведомления.

Чтобы не отвлекать водителя, во время вождения можно использовать только сертифицированные приложения. ◀

## Иконки и настройки для App-Connect

### Символы в меню App-Connect

Фактические символы зависят от установленной информационно-развлекательной системы и модели автомобиля.



Показать дополнительную информацию.



Откройте меню настроек App-Connect.



Выберите технологию Apple CarPlay.



Выберите технологию Android Auto™.



Выберите технологию MirrorLink®.

### Возможные настройки в меню настроек App-Connect

Варианты настройки зависят от установленной информационно-развлекательной системы.

- Мобильные устройства) Откройте Диспетчер устройств.
- Разрешить отображение информации MirrorLink®) информация отображается в MirrorLink® режиме.

## Apple CarPlay™

### Требования для Apple CarPlay

#### Контрольный список

Для использования Apple CarPlay необходимо выполнить следующие условия:

- ✓ iPhone **должен** поддерживать Apple CarPlay.
- ✓ Голосовое управление (Сири) **должна** быть активирована на iPhone.
- ✓ Apple CarPlay **должен** быть активирована в настройках iPhone без каких-либо ограничений.
- ✓ Если Apple CarPlay™ Wireless невозможен, iPhone **должен** быть подключен к информационно-развлекательной системе через порт USB. Только порты USB с возможностью передачи данных.

подходят для использования Apple CarPlay.

- ✓ Используемый USB-кабель **должен** быть оригинальным кабелем от Apple.

*Беспроводная связь Apple CarPlay:* кроме того, iPhone Bluetooth® и WLAN **должна** быть активирована на iPhone.



Доступность технологий зависит от страны и может различаться.



Информация о технических требованиях, совместимых iPhone, сертифицированных приложениях и доступности доступна на домашней странице Volkswagen и Apple CarPlay или в вашем дилерском центре Volkswagen.

#### Подключение

Следуйте инструкциям на экране информационно-развлекательной системы и на дисплее iPhone при первом подключении.

Должны быть выполнены предварительные условия для использования Apple CarPlay.

Запустите Apple CarPlay:

- Трогать (Главная кнопка) ▶ **App-Connect**
- < - Трогать **Apple CarPlay**.

#### Отключение

- В режиме Apple CarPlay коснитесь ИДТИ **App-Connect** главное меню.
- Косните чтобы разорвать активное соединение.

Отображение функциональных кнопок на экране может различаться.



#### Примечания

Обратите внимание на следующие моменты во время активного подключения Apple CarPlay:

- Bluetooth® соединения между iPhone и информационно-развлекательной системой **нет**возможный.
- Активный Bluetooth® соединение между iPhone и информационно-развлекательной системой будет разорвано автоматически.

- Телефонные функции через Apple CarPlay возможны только для iPhone, подключенного к Apple CarPlay. Функции, описанные для информационно-развлекательной системы, **недоступны**.
- Подключенный iPhone **может** использоваться в качестве мультимедийного устройства в **СМИ** главное меню.
- Это **нет** можно использовать навигацию Apple CarPlay одновременно с внутренней навигацией. Последнее ведение по маршруту, которое должно быть запущено, завершает предыдущее активное ведение по маршруту.

#### Голосовое управление

- Трогать  кратко чтобы начать голосовое управление функции информационно-развлекательной системы.
- **Нажмите и удерживайте**  чтобы начать голосовое управление trol (Siri) подключенного iPhone.

## Андроид Авто™

### Требования для Android Auto™

#### Контрольный список

Чтобы использовать Android Auto™, должны быть выполнены следующие условия:

- ✓ Мобильное устройство – в дальнейшем именуемое смартфоном – **должен** поддержка Android Auto™.
- ✓ Приложение Android Auto™ **должен** установить на смартфон.
- ✓ Если Android Auto™ Wireless невозможен, смартфон **должен** быть подключен к информационно-развлекательной системе с помощью USB-порта с функцией передачи данных.
- ✓ Используемый USB-кабель **должен** быть оригинальным кабелем от производителя смартфона.

*Беспроводная связь Android Auto™.* Дополнительно Bluetooth® и Wi-Fi **должен** активировать на смартфоне.



Доступность технологий зависит от страны и может различаться.



Информация о технических требованиях, совместимых мобильных устройствах, сертифицированных приложениях и доступности Android Auto™ или в вашем дилерском центре Volkswagen.

#### Подключение

Следуйте инструкциям на экране информационно-развлекательной системы и на дисплее смартфона при первом подключении.

Необходимо соблюдать требования для использования Android Auto™.

Запустите Android Auto™:

- Трогать  ► .
- Трогать   установить соединение со смартфоном.

#### Отключение

- В режиме Android Auto™ выберите соответствующий параметр, чтобы вернуться к **App-Connect** главное меню.
- Косните  чтобы разорвать активное соединение.



#### Примечания

При активном подключении Android Auto™ применяются следующие пункты:

- Активное устройство Android Auto™ также может быть одновременно подключено к информационному развлекательная система через Bluetooth® (профиль HFP).
- Можно использовать функции телефона через Android Auto™. Если устройство Android Auto™ подключено к информационно-развлекательной система через Bluetooth® в то же время можно использовать телефонную функцию информационно-развлекательной системы.
- Активное устройство Android Auto™ **не может** использоваться в качестве мультимедийного устройства в **СМИ** главное меню.
- Это **нет** можно использовать навигацию Android Auto™ одновременно с внутренней навигацией. Последнее ведение по маршруту, которое должно быть запущено, завершает предыдущее активное ведение по маршруту.

— На дисплее комбинации приборов нет индикации режима мультимедиа.

#### Голосовое управление

- Трогать  кратко чтобы начать голосовое управление Информационно-развлекательная система.
- **Нажмите и удерживайте**  чтобы начать голосовое управление функцию управления подключенным смартфоном.

### Зеркальная ссылка®

#### Предварительные условия для MirrorLink

##### Контрольный список

Для использования MirrorLink необходимо выполнить следующие условия:





- ✓ Мобильное устройство **должен** поддерживать Mirror-Link.
- ✓ Мобильное устройство **должен** быть подключен к информационно-развлекательной системе через порт USB с передачей данных.
- ✓ Используемый USB-кабель **должен** быть оригинальным кабелем производителя мобильного устройства.
- ✓ В зависимости от используемого мобильного устройства, подходящее приложение Car Mode для использования Mirror-Link **должен** быть установлен на устройстве.

#### Подключение

Следуйте инструкциям на экране информационно-развлекательной системы и на дисплее мобильного устройства при первом подключении.

Требования для использования MirrorLink должны быть выполнены.

Запустите MirrorLink:

- Трогать   **App-Connect** .
- Трогать  установить соединение с мобильное устройство.

#### Отключение

- Трогать  ийти в **Зеркальная ссылка** главный меню.

— Косните  чтобы разорвать активное соединение.

#### Примечания

При активном соединении MirrorLink необходимо учитывать следующие моменты:

- Активное устройство MirrorLink также можно одновременно подключить к информационно-развлекательной системе через Bluetooth.
- Если устройство MirrorLink одновременно подключено к информационно-развлекательной системе через Bluetooth, можно также использовать функцию телефона в информационно-развлекательной системе.
- Активное устройство MirrorLink **может** использоваться в качестве мультимедийного устройства в **СМИ** главное меню.
- На дисплее комбинации приборов отображается информация о режиме телефона.
- На дисплее комбинации приборов не отображается информация о выключении на перекрестках или индикации режима мультимедиа.
- Вы можете принимать или отклонять входящие вызовы или завершать телефонный разговор с помощью multifunctional рулевого колеса.



Информация о технических требованиях, совместимых мобильных устройствах, сертифицированных приложениях и доступности доступна на домашней странице Volkswagen и MirrorLink или в вашем дилерском центре Volkswagen.

#### Функциональные кнопки

Функциональные кнопки для **Зеркальная ссылка**:



Возвращается к **App-Connect** главное меню. Здесь вы можете закончить Зеркало-Ссылка на сайтсоединение, подключите другое мобильное устройство или выберите другую технологию.



Нажмите, чтобы отобразить экран мобильного устройства на экране информационно-развлекательной системы.



Коснитесь, чтобы открыть список поддерживаемых приложений. поменять Зеркальная ссылка.



Нажмите, чтобы закрыть все открытые приложения. Затем коснитесь приложений, которые нужно закрыть, или коснитесь функциональной **Закрыть все** **ЗАКРЫТЬ ВСЕ** открытые приложения.



## Кабельные и беспроводные соединения

### Введение в тему

Некоторые внешние устройства могут быть подключены к информационно-развлекательной системе с помощью кабеля и беспроводных соединений, имеющихся в автомобиле (если они установлены).

Тип и количество кабельных и беспроводных соединений различаются в зависимости от страны и автомобиля. Соединения также могут различаться в пределах модельного ряда или в моделях специального выпуска.

В случае кабельных соединений используйте только оригинальные соединительные кабели устройства или, если они доступны, соединительные кабели, поставляемые на заводе для вашего автомобиля.

Если штекер соединительного кабеля не вставляется, проверьте угол вставки и соединения.

### УВЕДОМЛЕНИЕ

Для кабельных соединений используйте только подходящие и неповрежденные соединительные кабели.

- Вставляя вилки соединительных кабелей в соответствующие разъемы, следите за тем, чтобы они были расположены правильно, и прилагайте к ним лишь небольшое усилие. Применение слишком сильного давления может привести к повреждению как соединения устройства, так и штекера соединительного кабеля.
- Убедитесь, что соединительный кабель не пережат и не сильно согнут.
- Использование неподходящих или поврежденных соединительных кабелей может привести к повреждению устройств и сбоям в работе.



Если подключенное устройство не распознается, отключите все устройства и снова подключите устройство. При необходимости проверьте исправность используемого соединительного кабеля.



Если подключенное устройство неисправно, перезапустите его. В некоторых случаях это устранил неисправность.

### Порт USB

Пожалуйста, обратитесь к **!** в начале главы-тер на странице 215.

#### Типы USB-портов

В автомобиле могут быть доступны следующие порты USB:

- Тип C: **п**еходит для передачи данных и функции зарядки.
- Тип C: **п**еходит только для функции зарядки (для зарядки аккумуляторов внешних устройств).

Каждый порт USB представляет собой кабельное соединение, которым можно управлять только с помощью подходящего соединительного кабеля.

USB-порт **↔** поставляет обычный USB напряжение 5 вольт.

Типы USB, а также количество и места установки портов USB зависят от автомобиля и рынка.

Отображаются только поддерживаемые аудиофайлы. Другие файлы будут игнорироваться.

Информационно-развлекательная система поддерживает только запоминающие устройства и аудиосистемки в «режиме запоминающих устройств». Пожалуйста, обратитесь к описанию вашего источника звука, чтобы узнать, как активировать этот режим.

Аудиофайлы на внешнем носителе данных, подключенном к порту USB, можно воспроизводить и управлять ими через информационно-развлекательную систему.





Перед подключением источника звука проверьте, какой порт USB установлен в вашем автомобиле. Используйте только подходящие соединительные кабели USB, соответствующие установленному типу USB.

— Порты USB «Тип A» и «Тип C» имеют разъемы разной формы.

## Возможные места установки портов USB

- на передней панели информационно-развлекательной системы.
- В центральной консоли.

## Подключение внешнего носителя данных к порту USB

- Уменьшите громкость информационно-развлекательной системы.
- Подключите внешний носитель данных к порту USB .
- Запустите воспроизведение на внешнем источнике звука. 
- Трогать  чтобы получить доступ к **СМИ** и меню. и
- Трогать **Источник** выберите **Мои медиа** как медиа источник.

Виды списка для iPod (**Плейлисты**, **Художники**, **Альбомы** и др.), могут отображаться.

## Примечания и ограничения

**Количество портов USB**  и совместимость — Работа с устройствами Apple, а также с другими медиаплеерами зависит от уровня оснащения.

Из-за большого разнообразия устройств хранения данных и различных поколений iPod, iPad и iPhone невозможно гарантировать безотказную работу всех описанных здесь функций.

В зависимости от используемой информационно-развлекательной системы внешние жесткие диски емкостью более 32 Гб иногда необходимо переформатировать для файловой системы FAT32. Вы можете найти необходимое программное обеспечение и информацию, например, в Интернете.



Не подключайте и не используйте удлинители USB или концентраторы USB.

## Bluetooth® интерфейс

 Пожалуйста, обратитесь к  **в начале главы-**  
**тер на странице 215.**

Интерфейс Bluetooth представляет собой беспроводное соединение.

В аудиорежиме Bluetooth аудиофайлы с аудиоисточника Bluetooth (например, мобильного устройства), подключенного через Bluetooth, могут воспроизводиться через динамики автомобиля (воспроизведение аудио по Bluetooth).

Аудиорежим Bluetooth доступен, если автомобиль оснащен заводским интерфейсом для мобильного телефона, который поддерживает эту функцию.

## Профили Bluetooth

Информационно-развлекательная система поставляется с завода с интерфейсом Bluetooth.

Одновременно можно подключить не более трех устройств Bluetooth.

Следующие профили Bluetooth могут быть доступны в указанной или другой версии:

- ГФП 1.7.
  - Телефония и режим громкой связи.
- A2DP 1.3.
  - Воспроизведение музыки.
- AVRКП 1.6.
  - Отображение и управление воспроизведением музыки.
  - Передача обложек.
- ПБАП 1.2.
  - Доступ к телефонной книге и спискам вызовов.
- КАРТА 1.4.
  - Доступ к SMS и электронной почте.
- СПП 1.2.
  - Последовательная передача данных через Bluetooth.

## Запуск передачи аудио по Bluetooth



### Предпосылки

- ✓ Аудиоисточник Bluetooth сопряжен и подключен к информационно-развлекательной системе → стр. 248.
- ✓ Источник звука Bluetooth должен поддерживать профиль Bluetooth A2DP.

1. Уменьшите громкость информационно-развлекательной системы.

2. Включите видимость Bluetooth на внешнем источнике звука Bluetooth (например, на мобильном устройстве).

3. Откройте **СМИ** меню.

4. Нажмите **Источник** и выберите **BT Аудио**.

5. При необходимости вручную запустите воспроизведение на источнике звука Bluetooth.

Когда воспроизведение на аудиоисточнике Bluetooth остановлено, информационно-развлекательная система остается в аудиорежиме Bluetooth.

#### Управление воспроизведением

Степень, в которой источник звука Bluetooth может управляться через информационно-развлекательную систему, зависит от подключенного источника звука Bluetooth.

В медиалайнерах, поддерживающих профиль Bluetooth AVRCP, воспроизведение на источнике звука Bluetooth может автоматически запускаться или останавливаться, когда устройство переключается в режим звука Bluetooth или на другой источник звука. Кроме того, в зависимости от источника звука Bluetooth треки можно отображать и менять через информационно-развлекательную систему.



Из-за большого количества возможных источников звука Bluetooth невозможно гарантировать безотказную работу всех описанных функций. На веб-сайте Volkswagen есть список совместимых мобильных устройств.



Всегда выключайте предупреждающие и служебные сигналы на подключенном Bluetooth-источнике звука, например, сигналы клавиш на мобильном устройстве, чтобы предотвратить помехи и сбои в работе.



В некоторых устройствах аудиосоединение Bluetooth будет автоматически разорвано, если внешний медиалайнер подключен к информационно-развлекательной системе с помощью Bluetooth и порта USB. **←** **одновременно очень.**

## Информационно-развлекательная система

# Начиная



## Введение в тему

Функции и настройки информационно-развлекательной системы зависят от страны и комплектации автомобиля.

### Перед использованием в первый раз

Перед первым использованием устройства соблюдайте следующие пункты, чтобы в полной мере использовать доступные функции и настройки:

- Соблюдайте основные указания по технике безопасности → стр. 218.
- Сброс информационно-развлекательной системы до заводских настроек.
- Найдите свои любимые радиостанции и сохраните их на кнопках станций для быстрого доступа → стр. 231.
- Используйте только подходящие аудиоисточники и носители данных → стр. 234.
- Используйте текущие данные карты для навигационной системы.
- Сопражение мобильного устройства для совершения вызовов с помощью телефонного интерфейса → стр. 246.
- Зарегистрируйтесь в Volkswagen We Connect, чтобы пользоваться соответствующими услугами.

### Другие применимые документы

В дополнение к данному руководству при использовании данной информационно-развлекательной системы и ее компонентов соблюдайте следующие документы:

- Пополнение автомобильного кошелька вашего автомобиля.
- Инструкции по эксплуатации мобильного устройства или аудиоисточников.
- Инструкции по эксплуатации внешних носителей данных и устройств воспроизведения.
- Инструкции для любых аксессуаров информационно-развлекательной системы, которые впоследствии устанавливаются или используются дополнительно.

— Описание сервиса при использовании сервисов Volkswagen We Connect.

— Цифровые инструкции по эксплуатации в информационно-развлекательной системе (при наличии)

#### Указания по технике безопасности

 Пожалуйста, обратитесь к  а также  на странице 218.

— Некоторые функции могут содержать ссылки на веб-сайты, которыми управляют третьи лица.

Volkswagen AG не претендует на право собственности на сторонние веб-сайты, на которые можно перейти по ссылкам, и не несет ответственности за их содержание.

— Некоторые функции могут содержать внешнюю информацию, предоставленную третьими лицами.

Volkswagen AG не несет ответственности за правильность, актуальность и полноту внешней информации, а также за любое нарушение прав третьих лиц.

— Радиостанции или владельцы носителей данных и аудиоисточников несут ответственность за предоставленный контент.

— Многоэтажные автостоянки, гаражи, подземные переходы, туннели, высокие здания, горы и долины, а также другие электрические устройства, например зарядные устройства, также могут ухудшать прием мобильной связи, GPS и радиосигналов.

— Пленки или наклейки с металлическим покрытием на антенне и окнах могут мешать радиоприему.

— Прочтите и соблюдайте соответствующие руководства по эксплуатации соответствующего производителя при использовании мобильных устройств, носителей данных, внешних устройств, внешних источников звука и мультимедиа.

#### ПРЕДУПРЕЖДЕНИЕ

Центральный компьютер информационно-развлекательной системы объединен в сеть с блоками управления автомобиля. По этой причине неправильный ремонт или неправильное снятие и установка центрального компьютера могут представлять собой повышенный риск несчастного случая и травмы.

- Никогда не заменяйте центральный компьютер бывшим в употреблении центральным компьютером, взятым из старого автомобиля или предприятия по переработке.
- Снимать, устанавливать или ремонтировать центральный компьютер следует только в специализированной мастерской. Volkswagen рекомендует использовать для этой цели дилерский центр Volkswagen.

#### ПРЕДУПРЕЖДЕНИЕ

Аварии и травмы могут произойти, если водитель отвлечется. Чтение информации с экрана, управление информационно-развлекательной системой, а также подключение, вставка или извлечение носителя данных или аудиоисточника во время вождения может отвлечь вас от дорожной ситуации и стать причиной аварии.

- Всегда водите осторожно и ответственно.

#### ПРЕДУПРЕЖДЕНИЕ

Неблагоприятные условия освещения, а также поврежденный или грязный экран могут привести к тому, что изображения и информация не будут считываться или считываться с экрана неправильно.

- Дисплеи и информация на экране никогда не должны угрожать вашей безопасности. Всегда водите осторожно и ответственно.

#### ПРЕДУПРЕЖДЕНИЕ

Если вы установите слишком высокий уровень громкости, это будет означать, что вы не услышите акустических сигналов извне, а также это может повредить ваш слух. Это так, даже если вы подвергаетесь воздействию больших объемов только в течение коротких периодов времени.

- Установите громкость таким образом, чтобы звуки снаружи автомобиля (например, сирены аварийной службы) были хорошо слышны в любое время.

#### ПРЕДУПРЕЖДЕНИЕ

Уровень громкости может внезапно измениться при переключении источника звука или мультимедиа или подключении нового источника.

- Уменьшите громкость перед переключением источника звука или мультимедиа или подключением нового источника.

#### ПРЕДУПРЕЖДЕНИЕ

Следующие условия могут привести к ситуациям, когда экстренные вызовы, телефонные звонки и передача данных невозможны или прерываются:

- Если ваше текущее местоположение находится в районе с отсутствием или недостаточным уровнем мобильной связи и приема GPS.
- Если вы находитесь в районе с достаточной мобильной связью и приемом GPS, но мобильная сеть оператора связи не работает или недоступна.
- Если компоненты автомобиля, необходимые для экстренных вызовов, телефонных звонков и передачи данных, повреждены, не работают или не имеют достаточного электрического питания.
- Если аккумулятор в мобильном устройстве разряжен или имеет недостаточный уровень заряда.

#### ПРЕДУПРЕЖДЕНИЕ

Радиостанции могут передавать предупреждения о катастрофах и опасностях. Следующие условия могут препятствовать получению или выдаче этих предупреждений:

- Если ваше текущее местоположение находится в зоне с отсутствием или недостаточным приемом радиосигнала.
- Если диапазоны частот радиостанций подвержены помехам или недоступны в районах с адекватным приемом радиосигнала.
- Если динамики и компоненты, необходимые для радиоприема в автомобиле, повреждены, не работают или не имеют достаточного питания.

#### ПРЕДУПРЕЖДЕНИЕ

В некоторых странах и мобильных сетях вызов помощи или экстренный вызов

может производиться только при соблюдении следующих условий:

- Мобильное устройство с «разблокированной» SIM-картой и достаточным балансом для звонков подключено к интерфейсу мобильного телефона автомобиля.
- Имеется достаточное покрытие сети.

#### ПРЕДУПРЕЖДЕНИЕ

Предельные значения электромагнитного излучения в автомобиле могут быть превышены, и, таким образом, здоровье водителя и пассажиры может быть поставлено под угрозу при использовании мобильного или беспроводного устройства без подключения к внешней антенне. Это также относится к внешним антеннам, которые были неправильно установлены.

- Соблюдайте минимальное расстояние 20 сантиметров между антеннами мобильного устройства и активным медицинским имплантатом, поскольку мобильные устройства могут нарушать работу активных медицинских имплантатов.
- Не носите работающее мобильное устройство рядом или непосредственно над активным медицинским имплантатом, например, в нагрудном кармане.
- Немедленно отключите мобильные устройства, если вы подозреваете, что они могут мешать работе активного медицинского имплантата или любого другого медицинского устройства.

#### ПРЕДУПРЕЖДЕНИЕ

Мобильные устройства, внешние устройства и аксессуары в автомобиле, которые не закреплены должным образом, могут быть выброшены через салон автомобиля и стать причиной травм в случае резкого маневра вождения или торможения или в случае аварии.

- Закрепите любые мобильные устройства и аксессуары за пределами зоны срабатывания подушек безопасности или уберите их в безопасное место.
- Располагайте провода внешних устройств и аудиодисточников так, чтобы они не мешали водителю.

## ПРЕДУПРЕЖДЕНИЕ

Рекомендации по вождению и дорожные символы, отображаемые навигационной системой, могут отличаться от текущей дорожной ситуации.

- Дорожные знаки, сигналы светофора, правила дорожного движения и местные условия имеют приоритет перед рекомендациями и дисплеями, предоставляемыми навигационной системой.
- Адаптируйте свою скорость и стиль вождения в соответствии с видимостью, погодой, дорожными и дорожными условиями.
- Определенные события могут значительно увеличить первоначально запланированное время в пути и путь до пункта назначения или сделать навигацию в этом месте временно невозможной, например, из-за перекрытия дороги.

## УВЕДОМЛЕНИЕ

Излучение, создаваемое включенным мобильным устройством, может создавать помехи чувствительному техническому и медицинскому оборудованию, что может привести к неисправности или повреждению оборудования.

- Всегда выключайте мобильное устройство в местах, где действуют особые правила и когда использование мобильных устройств запрещено.

## УВЕДОМЛЕНИЕ

Громкоговорители могут быть повреждены, если громкость установлена на слишком высокий уровень, а также при слишком громком или искаженном воспроизведении.

- Выберите настройку громкости так, чтобы громкоговорители не были повреждены.

## Примечания по использованию

 Пожалуйста, обратитесь к  а также  на странице 218.

- Информационно-развлекательной системе требуется несколько секунд для полного запуска системы, и в это время она не реагирует на действия.

Во время запуска системы может отображаться только изображение с камеры заднего вида.

- Информационно-развлекательная система должна быть полностью запущена, прежде чем все дисплеи станут доступны и можно будет запускать функции. Продолжительность запуска системы зависит от функционального объема информационно-развлекательной системы и может занимать больше времени, чем обычно, особенно при низких и высоких температурах.
- При использовании информационно-развлекательной системы и соответствующих аксессуаров, таких как гарнитура или наушники, соблюдайте действующие в стране правила и требования законодательства.
- Важно убедиться, что информационно-развлекательная система включена и, если применимо, что в автомобиле установлены правильные дата и время, чтобы обеспечить правильную работу системы.
- Отсутствие функциональной кнопки на экране не является неисправностью устройства; он соответствует оборудованию для конкретной страны.
- Некоторые функции информационно-развлекательной системы доступны только на стоящем автомобиле. В некоторых странах позиционный переключатель должен быть дополнительно установлен в парковочное положение. или нейтральное положение. Это не неисправность, а просто требование закона.
- В некоторых странах могут быть ограничения на использование устройств Bluetooth. Информацию можно получить в местных органах власти.
- Перед повторным включением информационно-развлекательной системы включите зажигание, если 12-вольтовая аккумуляторная батарея автомобиля была отключена.
- Изменения в настройках могут привести к тому, что содержимое дисплея и некоторые аспекты работы информационно-развлекательной системы будут отличаться от описаний, приведенных в данном руководстве.
- Информационно-развлекательная система автоматически отключается при отключении системы привода автомобиля и при низком уровне заряда аккумуляторной батареи автомобиля 12 В.

- В некоторых автомобилях с системой контроля дистанции при парковке громкость текущего источника звука автоматически снижается при включении задней передачи. Можно уменьшить громкость.
- Информация о включенном программном обеспечении и условиях лицензии хранится в **Установленных правах**.
- Если вы продаете свой автомобиль или одалживаете его кому-то другому, убедитесь, что все сохраненные данные, файлы и настройки удалены, а внешние источники звука и носители данных удалены, где это применимо.
- Для некоторых информационно-развлекательных функций требуется активная учетная запись пользователя We Connect или We Connect Start для автомобиля и подключение к Интернету. Передача данных не должна быть ограничена для выполнения функций.

## Техническое оборудование

 Пожалуйста, обратитесь к  а также  на странице 218.

### Центральный компьютер с дисплеем и блоком управления

Центральный компьютер, установленный в автомобиле на заводе, содержит компоненты и программное обеспечение для конкретной страны для подключения и выполнения информационно-развлекательных, удобных и автомобильных функций.

Соответствующие дисплеи отображаются на экране блока индикации и управления, а в некоторых случаях на комбинации приборов и проекционном дисплее.

- Емкостный цветной экран:

- TFT-дисплей, HD: 1280 x 720 пикселей.

- Управление устройством сенсорным управлением, прикосновением к экрану, кнопками на многофункциональном руле и датчиками приближения (распознавание водителя/переднего пассажира, управление жестами).

### Базовое оборудование звуковой системы

Информационно-развлекательная система, поставляемая с завода, оснащена следующим образом:

- Семь громкоговорителей в разных местах.
- Выходная мощность усилителя, не более 5 x 20 Вт.
- Варианты настройки:
  - ВЧ, СЧ, Бас.
  - Распределение громкости спереди, сзади и слева, справа (баланс, фейдер).

### Дополнительная звуковая система

Информационно-развлекательная система может быть дополнена опциональной звуковой системой следующим образом:

- До девяти громкоговорителей в разных местах установки и с разной мощностью (ватт).
- Внешний усилитель (DSP-Ethernet).
- Отдельный сабвуфер.
- Варианты настройки:
  - Характер звука, Эквалайзер, ВЧ, СЧ, НЧ.
  - Распределение громкости спереди, сзади и слева, справа (баланс, фейдер).
  - Оптимизация звука в зависимости от сиденья (фокус звука).
  - Громкость сабвуфера.
  - Настройки объемного звучания.

## Обзор и элементы управления

📖 Пожалуйста, обратитесь к  а также  на странице 218.



**Рис. 123** Обзор: блок дисплея и управления в версиях 10 дюймов (10 дюймов) и 12 дюймов (12 дюймов).

- 1 Время.
- 2 Отображение состояния конфиденциальности, отображение уровня сигнала eSIM и количество уведомлений.
- 3 Главная кнопка: .
- 4 Индикация состояния обогрева и вентиляции сидений.
- 5 Сенсорное поле (информационно-развлекательная система включена или выключена).
- 6 Сенсорный ползунок для температуры.
- 7 Коснитесь ползунок для громкости.
- 8 **Виды (текущий вид выделен).**
- 9 Отображение температуры (регулировка с помощью .
- 10 Полоса прокрутки и выделение дополнительного окна.
- 11 Центр управления.
- 12 Функциональные кнопки главного меню.

### 13 Экран (тачскрин).

 Дополнительная информация и советы по работе с информационно-развлекательной системой приведены на → стр. 224, *Управление информационно-развлекательной системой.*

### 3 Кнопка «Домой»:

- Трогать **ДОМ** чтобы открыть начальный экран.

5 Сенсорное поле (информационно-развлекательная система включена или выключена)

— Коснитесь сенсорного поля, чтобы включить или выключить информационно-развлекательную систему вручную.



### 6 Нажмите ползунок для температуры

Сенсорный ползунок для положения водителя и сенсорный ползунок для положения переднего пассажира.

- Проведите влево, чтобы понизить температуру.
- Проведите вправо, чтобы увеличить температуру.

### 7 Нажмите ползунок для громкости

- Проведите влево, чтобы уменьшить громкость.
- Проведите вправо, чтобы увеличить громкость.

### 8 Просмотр

В дополнение к представлению **СДОМ** Стартовая страница. С помощью некоторых меню и функций в этих представлениях может отображаться различное содержимое. Текущий вид выделен.

- Коснитесь маркировки, чтобы перейти к просмотру.
- Проведите пальцем влево или вправо по экрану, чтобы переключиться между представлениями.

### 10 Полоса прокрутки и выделение дополнительного окна

Некоторые меню и функции имеют дополнительное содержимое над или под текущим экраном, а также дополнительное окно, которое можно открывать и закрывать. Например, в режиме радио текущее воспроизводимое содержимое отображается в дополнительном окне.

- Коснитесь полосы прокрутки, удерживайте палец на экране и проведите им вверх или вниз, чтобы отобразить дополнительный контент.

- Чтобы открыть дополнительное окно, коснитесь значка дополнительного окна, удерживайте палец на экране и проведите пальцем влево.
- Чтобы закрыть дополнительное окно, коснитесь значка дополнительного окна, удерживайте палец на экране и проведите пальцем вправо.

### 11 Центр управления

В центре управления есть дополнительные функциональные кнопки для функций и уведомлений. Вы можете настроить отображаемые функции → стр. 225.

- Коснитесь отметки и сдвиньте ее вниз, чтобы открыть центр управления.

### 12 Функциональные кнопки главного меню

Положение функциональных кнопок можно настроить → стр. 225.

- Нажмите соответствующую функциональную кнопку, чтобы открыть главное меню, например, для навигации.

### 13 Экран

Вы можете управлять функциями информационно-развлекательной системы с помощью экрана. Подробное объяснение различных жестов пальцев содержится в цифровых инструкциях.

- Трогать **ДОМ** ►  ►  ► **Операция**.

## Управление информационно-развлекательной системой

📖 Пожалуйста, обратитесь к  а также  на странице 218.

### Открытие инструкций (если есть)

Дополнительную информацию и советы по эксплуатации можно найти в инструкции к информационно-развлекательной системе.

- Трогать **[ДОМ]**   .

### Включение и выключение информационно-развлекательной системы

Если перед этим она не была выключена вручную, информационно-развлекательная система запустится при включении зажигания.

Если последний установленный уровень громкости не превышает предустановленного максимального уровня громкости при включении, информационно-развлекательная система запустится с этим уровнем громкости.



Информационно-развлекательная система автоматически отключается, когда вы открываете дверь водителя при неактивном зажигании.



Если вы включите информационно-развлекательную систему вручную, когда зажигания неактивно, она автоматически выключится примерно через 30 минут без вмешательства пользователя.

### Стартовый экран ГЛАВНАЯ

Вы можете адаптировать и настроить расположение функциональных кнопок, а также видов и дисплеев на начальном экране блока отображения и управления или расположить их на основе заводских шаблонов расположения.

### Настройка стартового экрана НАЧАЛЬНЫЙ

1. Коснитесь функциональной кнопки и удерживайте палец на экране, пока функциональная кнопка не будет четко выделена.
2. Переместите функциональную кнопку в нужное положение и уберите палец с экрана.

Следующие основные меню могут быть включены в качестве функциональных кнопок на стартовый экран:



**Фоновое освещение** → стр. 111.



**App-Connect** → стр. 210.



Программы.



**Вспомогательные системы** → стр. 145.



Средство передвижения → стр. 30.



**Помощь:** здесь вы можете найти дополнительную информацию о функциях и работе информационно-развлекательной системы, например, краткое руководство → стр. 224.



**Звук** → стр. 226.



**Навигация** → стр. 238.



Пользователи. Управление пользователями → стр. 205.



**Радио/СМИ** → стр. 231, → стр. 234.



Юридический.



**Настройки** → стр. 226.



Дополнительный отопитель; дополнительный отопитель → стр. 120.



**телефон** → стр. 246.

### Пролистывание списков, переключение треков

Используйте сенсорный экран или элементы управления меню, чтобы выбрать нужную функцию, настройку или дорожку.

### Перемещение объектов, регулировка громкости

Перемещайте объекты на экране для настройки параметров, например ползунков, или для перемещения областей меню.

Персонализируйте функциональные кнопки и представления (это зависит от уровня оснащения автомобиля) → стр. 225.

### Увеличение или уменьшение изображения и карты на экране

Рекомендация: используйте большой и указательный пальцы.

1. Коснитесь экрана одновременно двумя пальцами и удерживайте пальцы на экране.

2. Чтобы увеличить отображение изображений и карт, медленно разведите пальцы.

**ИЛИ ЖЕ:** чтобы уменьшить отображение изображений и карт, медленно сведите пальцы вместе.

### Персонализация информационно-развлекательной системы



 пожалуйста, обратитесь к  а также  на странице 218.

В зависимости от оборудования вы можете персонализировать информационно-развлекательную систему, чтобы обеспечить более быстрый доступ к избранным или часто используемым функциям.

### Настройка плиток

Вы можете найти плитки для доступа к другим меню и функциям на дисплеях информационно-развлекательной системы. Настройте плитки, удалив или добавив представления.



Плитки с дополнительными функциями можно найти в Информационно-развлекательной системе со второго вида. Вы можете настроить эти плитки.

1. Коснитесь плитки и удерживайте палец на экране, пока не откроется дополнительное окно.
2. Нажмите, чтобы открыть функцию конфигурации.
  - Чтобы добавить новый вид с плитками,  коснитесь и нужного шаблона. Новые плитки создаются без функций.
  - Чтобы удалить вид с плитками, коснитесь .
3. Коснитесь, чтобы закрыть функцию конфигурации.
4. Чтобы вернуться к представлению, коснитесь  или свободной области на экране.

 По крайней мере две плитки всегда доступны. Их нельзя удалить. С некоторыми уровнями экипировки вы можете добавить еще две плитки. Всего может отображаться максимум четыре плитки.

### Адаптация тайлов

Настройте плитки и отображаемые функции плиток в представлениях информационно-развлекательной системы, чтобы адаптировать информационно-развлекательную систему к вашим потребностям.

1. Коснитесь плитки и удерживайте палец на экране, пока не откроется дополнительное окно.
2. Чтобы добавить функции к плитке, коснитесь нужной плитки.
3. Коснитесь нужной функции в дополнительном окне → стр. 224. В зависимости от размера плитки доступны различные функции.
4. Чтобы удалить функцию из плитки, коснитесь нужной плитки, а затем коснитесь .
5. Чтобы вернуться к представлению,  или бесплатно коснитесь области на экране.

 Для некоторых плиток доступно больше функций, чем видно на первый взгляд в дополнительном окне. Проведите влево или вправо в дополнительном окне, чтобы увидеть все функции.

### Адаптация центра управления

Персонализируйте центр управления информационно-развлекательной системой, чтобы обеспечить более быстрый доступ к любимым или часто используемым функциям.

1. Коснитесь функции и удерживайте палец на экране, пока не откроется дополнительное окно.
2. Коснитесь нужной функции в дополнительном окне и удерживайте палец на экране до тех пор, пока функция не будет четко выделена.
3. Переместите функцию в нужное место и уберите палец с экрана. Активная функция автоматически удаляется из центра управления и добавляется в дополнительное окно.

 Для центра управления доступно больше функций, чем видно на первый взгляд в дополнительном окне. Проведите влево или вправо в дополнительном окне, чтобы увидеть все функции.

## Открытие инструкций (если есть)

Дополнительную информацию и советы по настройке можно найти в инструкциях к информационно-развлекательной системе.

- Трогать Обычай.

## Настройки (система, звук)

Пожалуйста, обратитесь к а также на странице 218.

### Изменение настроек

Значения следующих символов относятся ко всем настройкам системы и звука.

Изменения автоматически сохраняются при закрытии меню.



или же

Настройка выбрана и активирована или включена.



или же

Настройка не выбрана и деактивирована или выключена.



или же

Откройте раскрывающийся список.



Увеличьте значения настройки.



Уменьшите значения настройки.



Постепенно обратно.



Постепенно вперед.



Измените значения настроек с помощью ползунка (бесступенчатая регулировка).

### Настройки звука

Настройки звука могут содержать информацию и параметры настройки эквалайзера, положения, громкости и настроек.

### Открываем настройки звука

- Трогать Звукоткрыть настройки звука.

### Системные настройки

В настройках системы могут быть доступны следующие функции, информация и параметры настройки:

- Автономный режим.
- Связь V2X.
- Экран.
- Время и дата.
- Язык.
- Дополнительные языки клавиатуры.
- Единицы.
- Голосовое управление.
- БЛАН.
- Подключение для передачи данных.
- Мобильные устройства.
- Соединяем, соединяем.
- Сбросить настройки по умолчанию.
- Системная информация.
- Авторские права.
- Помощник по настройке.

### Открытие системных настроек

- Трогать Настройкиткрыть систему настройки.

### Регулировка громкости внешних аудиосистем

Если вам нужно увеличить выходную громкость внешнего аудиосистем, сначала уменьшите громкость информационно-развлекательной системы.

Если звук от внешнего аудиосистем слишком тихий, увеличьте выходную громкость внешнего аудиосистем. Если этого недостаточно, установите выходную громкость наСерединаили жеГромкий.

Если звук от подключенного внешнего аудиосистем слишком громкий или искаженный, уменьшите выходную громкость на внешнем аудиосистем. Если этого недостаточно, установите входную громкость кСерединаили жеТихо.

## Очистка экрана

📖 Пожалуйста, обратитесь к  также  на странице 218.

Соблюдайте этот контрольный список при очистке экрана:

- ✓ Информационно-развлекательная система выключена.
- ✓ Используйте чистую мягкую ткань, смоченную водой.  
  
**ИЛИ ЖЕ:** используйте чистящую ткань, которую можно приобрести в дилерских центрах Volkswagen.
- ✓ *В случае стойких загрязнений:*
  - Смочите грязь небольшим количеством воды и дайте впитаться.
  - Осторожно удалите загрязнения чистой мягкой тканью.

### УВЕДОМЛЕНИЕ

Вы можете повредить экран, если будете чистить экран неправильными чистящими средствами или если экран высохнет.

- Используйте только мягкое давление.
- Не используйте агрессивные чистящие средства или чистящие средства на основе растворителей. Эти чистящие средства могут повредить устройство и потускнить экран.

## Знаки, лицензии, авторские права

📖 Пожалуйста, обратитесь к  также  на странице 218.

### Знаки и лицензии

Некоторые термины в данном руководстве сопровождаются символом ® или ™. Они указывают на товарные знаки или зарегистрированные знаки. Однако отсутствие этих символов не является отказом от прав в отношении какого-либо термина.

Другие названия продуктов являются зарегистрированными торговыми марками соответствующих законных владельцев.

— Изготовлено по лицензии Dolby Laboratories. Dolby и двойное D

являются товарными знаками Dolby Laboratories.

- Изготовлено по лицензии Dolby Laboratories. Dolby, Pro Logic и символ двойной буквы D являются товарными знаками Dolby Laboratories.
- Все услуги SiriusXM требуют подписки. Полные условия см. в клиентском соглашении SiriusXM на сайте [www.siriusxm.com](http://www.siriusxm.com) (США) или [www.siriusxm.ca](http://www.siriusxm.ca) (Канада). Все сборы, контент и функции могут быть изменены. Сателлитные и паровые составы могут различаться. SiriusXM, Pandora и все соответствующие логотипы являются товарными знаками Sirius XM Radio Inc. и ее соответствующих дочерних компаний. Все права защищены.
- Технология HD Radio производится по лицензии iBiquity Digital Corporation. Патенты США и других стран. Для получения информации о патентах см. <http://dts.com/patents>. HD Radio, Artist Experience и логотипы HD, HD Radio и «ARC» являются зарегистрированными товарными знаками или товарными знаками iBiquity Digital Corporation в США и/или других странах.
  - Android Auto™ является сертифицированным товарным знаком Google Inc.
  - Apple CarPlay™ является сертифицированным товарным знаком Apple Inc.
  - Bluetooth® является зарегистрированным товарным знаком Bluetooth® SIG, Inc.
  - iPod®, iPad® и iPhone® являются товарными знаками Apple Inc.
  - MirrorLink® и логотип MirrorLink® являются зарегистрированными товарными знаками Car Connectivity Consortium LLC.
  - Технология кодирования звука MPEG-4 HE-AAC и патенты лицензированы Fraunhofer IIS.
  - SD® и SDHC® являются товарными знаками или зарегистрированными товарными знаками SD-3C LLC в США и других странах.
  - Windows® является зарегистрированным товарным знаком Microsoft Corporation, Редмонд, США.
  - На этот продукт распространяются определенные права на интеллектуальную собственность и авторские права, принадлежющие корпорации Microsoft. Использование или

для распространения этого типа технологий за пределами данного продукта требуется лицензия Microsoft или уполномоченной компании Microsoft.

#### авторское право

Аудио- и видеофайлы, сохраненные на носителях данных и аудиодисках, обычно подпадают под действие национальных и международных законов об авторском праве. Соблюдайте требования законодательства.

## Голосовое управление

### Введение в голосовое управление

Голосовое управление позволяет выполнять определенные функции голосовыми командами.

#### Типы голосового управления

В зависимости от языка, установленного в информационно-развлекательной системе, в автомобиле доступен один из следующих типов голосового управления:

- Командное голосовое управление (стандарт).
- Расширенное голосовое управление (офлайн или онлайн).

#### Голосовое управление на месте

Голосовое управление использует дополнительные микрофоны, чтобы определить, говорит ли водитель или пассажир. Это позволяет получить доступ к функциям, связанным с сиденьем, например, к включению обогрева сиденья.

#### Есть ли в моем автомобиле голосовое управление?

Голосовое управление устанавливается в автомобиле, если  на многофункциональном рулевом колесе или если ваш автомобиль понимает слово активации. Соблюдайте соответствующие национальные языки слов активации.

 Перед поездкой протестируйте голосовое управление, чтобы ознакомиться с функцией.

## Различия в системах голосового управления

#### Голосовое управление на основе команд (стандарт)

Здесь голосовые команды должны следовать определенному синтаксису, чтобы быть правильно распознанными, например: «Перейти к [Город, улица, номер дома]». Другие примеры вы найдете в информационно-развлекательной системе. Голосовое управление на основе команд может выполняться на любом доступном стандартном языке.

#### Расширенное голосовое управление (офлайн или онлайн)

Расширенное голосовое управление позволяет взаимодействовать с системой на естественном языке. Например, высказывание «Мне холодно» приведет к повышению заданной температуры в автомобиле. Голосовые команды могут быть свободно сформулированы и разговорны. Предлагаемые голосовые команды можно найти в информационно-развлекательной системе.

Расширенное голосовое управление работает онлайн и офлайн. В онлайн-режиме доступно больше функций и данных, позволяющих улучшить распознавание голосовых команд. Для онлайн-режима необходим действующий контракт We Connect Plus или We Connect Start на автомобиль.

Если расширенное голосовое управление также доступно на каком-либо языке в дополнение к управлению на основе команд, функция расширенного голосового управления всегда будет использоваться при активации голосового управления.

#### Поддерживаемые языки

Количество языков, доступных в вашей стране, зависит от комплектации и модели автомобиля.

Язык	Стоять- ард	Не в сети	онлайн
Немецкий	Икс	Икс	Икс
Английский (ГБ)	Икс	Икс	Икс
Английский (США)	Икс	Икс	Икс
итальянский	Икс	Икс	Икс
Французский	Икс	Икс	Икс
испанский	Икс	Икс	Икс
чешский язык	Икс	Икс	Икс

x = тип голосового управления, возможный на этом языке.

Язык	Стойть-ард	Не в сети	онлайн
Голландский	Икс	Икс	Икс
польский	Икс	Икс	Икс
португальский	Икс	Икс	Икс
Шведский	Икс	Икс	Икс
датский	Икс	Икс	—
финский	Икс	Икс	—
Норвежский	Икс	Икс	—
болгарский	Икс	—	—
греческий	Икс	—	—
Русский	Икс	—	—
турецкий	Икс	—	—
Португальский (бразил)	Икс	—	—
испанский (Мексика)	Икс	—	—
а) французский (Канада)	Икс	—	—
а) <b>Не поддерживается в европейских странах.</b>			

x = тип голосового управления, возможный на этом языке.

## Запуск и остановка голосового управления

### Голосовые команды



Голосовое управление распознает только голосовые команды на языке, установленном в информационно-развлекательной системе.

### Соблюдайте советы для успешных голосовых команд:

- ✓ Говорите четко с нормальной громкостью. Говорите немного громче на более высоких скоростях.
- ✓ Избегайте чрезмерного акцента или сильного диалекта.
- ✓ Не делайте длительных пауз во время разговора.
- ✓ Избегайте внешнего и фонового шума.
- ✓ Не направляйте поток воздуха из вентиляционных отверстий на микрофоны или крышу автомобиля.

11.A012720AB

### Открытие предлагаемых голосовых команд

- Трогать **ДОМ**   .



В зависимости от содержимого телефонной книги может быть целесообразно поменять местами имя и фамилию контакта, чтобы обеспечить надежное распознавание. из телефонной книги.

### Запуск функции голосового управления

В зависимости от комплектации автомобиля включить голосовое управление можно разными способами:

- *Начинная с голоса:* произнесите слово активации → стр. 229.
- *Запуск через многофункциональное рулевое колесо:* нажмите кнопку голосового управления .







В некоторых случаях функцию голосового управления подключенного мобильного устройства можно запустить, нажав и удерживая кнопку голосового управления  → стр. 210.



Черный с синим фоном: голосовое управление активно и распознает произносимые слова.

### Завершение функции голосового управления

- *Концовка с голосом:* чтобы открыть предложения голосовой команды для прекращения голосового управления, коснитесь     **Общий**.
- *Окончание через многофункциональное рулевое колесо:* дважды быстро нажмите кнопку  голосового управления.
- *Завершение автоматическим:* голосовое управление автоматически прекращается, если вы используете функции информационно-развлекательной системы, активируете систему парковки, принимаете телефонные звонки или если есть голосовые выходы и предупреждения от навигационной системы.

### Активационное слово

Произносимые в автомобиле слова проверяются на наличие активации в кольцевой памяти информационно-развлекательной системы. Голосовое управление запускается, если информационно-развлекательная система распознает слово активации. Кольцевая память перезаписывает его.

себя примерно каждые 15 секунд. Кольцевая память не активна, если слово активации отключено. Передача данных или слов, произносимых в автомобиле, не осуществляется.

#### Включение и выключение слова активации

Если слово активации ~~отключено~~, голосовое управление не может быть активировано с помощью слова активации.

- Трогать **(ДОМ)** ►  ► Активация голосового управления   
слово.

#### Произнесение слова активации и распознавание слова активации

Условие:

✓ The **Активное слово** включается в настройках.

**BG** Здравей ID.

**BR** Ола ID.

**CDN** Бонжур ID.

**CZ** Ахой ID.

**D** Алло ID.

**DK** Хей ID.

**E** Привет ID.

**F** Бонжур ID.

**FIN** Привет ID.

**GB** Привет ID.

**GR** Γεια σου ID.

**I** Идентификатор Чао.

**J** ハロ—Я Бы

**MEX** Привет ID.

**N** Алло ID.

**NL** Алло ID.

**P** Ола ID.

**PL** Чешский ID.

**ROK** 안녕하세요 ID.

**RUS** Привет ID.

**S** Хей ID.

**TR** Идентификатор Мерхаба.

**USA** Привет ID.

### Исправление проблем

#### Голосовое управление не реагирует

— Голосовое управление недоступно на вашем языке.

— Установите правильный язык в информационно-развлекательной системе.

— Запустить функцию голосового управления.

— Системная ошибка. Сходите в квалифицированную мастерскую.

#### Голосовое управление дает неуместные ответы

— Система голосового управления неверно интерпретировала вопрос.

— Еще раз четко произнесите голосовую команду.

#### Голосовое управление не выполняет функцию

— Функция не может быть выполнена с помощью голосового управления.

— Настройки функции запрещают ее включение или выполнение.

— Система голосового управления не распознала голосовую команду.

— Недостаточно данных.



## Режим радио

### Введение в тему

В режиме радио вы можете принимать доступные радиостанции в разных диапазонах частот и сохранять избранные станции для быстрого доступа.

Доступные типы приема и диапазоны частот зависят от оборудования и страны. Диапазоны частот могут быть прекращены, деактивированы или больше не предлагаются в отдельных странах.

#### Открытие меню радио

- Трогать **[ДОМ]**  .

#### Открытие настроек

- Трогать **[ДОМ]**    .

 Радиостанции несут ответственность за содержание передаваемой информации.

 Дополнительные электрические устройства, подключенные в автомобиле, могут мешать приему радиосигнала и вызывать шум в динамиках.

 Наклейки из фольги или металла, прикрепленные к окнам, могут повлиять на прием в автомобилях с оконной антенной.

### Объем оборудования и радиосимволы

 Пожалуйста, обратитесь к  и также  на странице 218.

#### Радио

Доступные функции, возможные режимы приема и диапазон частот зависят от комплектации автомобиля и страны.

- Двойной FM-тюнер (разнесение антенн).
- Комбинированный список станций (FM/DAB).
- Объединение FM- и DAB-станций в один список.

— Комбинированный список пресетов.

- Объединение всех станций, сохраненных на кнопках станций, в один список.
- 36 кнопок станций для хранения избранного.
- Логотипы станций.
- Антенный усилитель.
- DAB/DAB+.
- Слайд-шоу DAB.
  - Стационарные изображения передаются параллельно текущей трансляции.
- Гибридное радио.
- Интернет-радио.

#### Общие символы в режиме радио

 **FM** Выберите диапазон частот FM. **FM/DAB**

 Выберите диапазон частот FM/DAB.

 **Интернет-радио** Выберите Интернет-радио повторно. режим приема.

 Вверху справа: выберите диапазон частот или режим приема.

 Показать избранное, сохраненное на кнопках станций. Маленький в списке станций: станция уже сохранена как избранная для кнопки станции.

 Откройте настройки.

 Выберите предыдущую станцию из списка станций или станцию с помощью кнопки предыдущей станции.

 Выберите следующую станцию из списка станций или станцию с помощью кнопки «Следующая станция».

 Выключить радио.

 Отображение диапазона частот для ручного выбора частоты FM. Возможно, только если объединенный список станций выключен в настройках в режиме Радио.

 Переключение между режимом радио и мультимедиа.

 Мой плейлист.



Добавить станцию в избранное.

**ТП**

Мониторинг дорожных новостей (ТР) активирован.

Нет ТП

Выбранная станция дорожных новостей недоступна.

AF выключен

Автоматическое слежение за станцией (AF) отключено.

RDS выключен

Система радиоданных (RDS) выключена.

### Символы в диапазоне частот FM и FM/DAB



Прием DAB невозможен.



Станция DAB поддерживает слайд-шоу.



Слайд-шоу недоступно для станции DAB.

### Символы в режиме интернет-радио



Откройте полнотекстовый поиск.



Прием интернет-радио невозможен.



Дисплей недавно слушал интернет-радиостанции.



Показать 100 наиболее часто прослушиваемых интернет-радиостанций.



Отображение доступных подкастов интернет-радио.



Отображение интернет-радиостанций из нужной страны.



Отображение интернет-радиостанций, которые вещают на нужном языке.



Отображение интернет-радиостанций, транслирующих программы нужного жанра.



Отображение эпизодов подкаста.



Отображение связанных станций и подкастов.



Перейти на 15 секунд вперед в эпизоде подкаста.



Перейти на 15 секунд назад в эпизоде подкаста.

## Настройка, выбор и сохранение станций

Пожалуйста, обратитесь к а также на странице 218.

### Выбор диапазона частот или режима приема

Перед выбором станции необходимо сначала выбрать диапазон частот или режим приема. Доступны различные станции в зависимости от выбранного диапазона частот или режима приема.

Доступные диапазоны частот и режимы приема зависят от комплектации автомобиля и страны.

1. Нажмите, чтобы открыть список частотных диапазонов и режимов приема.
2. Выберите диапазон частот или режим приема:

- FM (для устройств без поддержки DAB).
- FM/DAB.
- Интернет-радио.
- СириусXM.

### Поиск и выбор станций

Вы можете искать и выбирать станции различными способами. Возможности варьируются в зависимости от полосы частот и режима приема.

### Выбор через многофункциональное рулевое колесо

Вы можете выбирать станции из списка станций или из избранного с помощью многофункционального рулевого колеса.

- Чтобы выбрать предыдущую станцию, нажмите на многофункциональном рулевом колесе.
- Чтобы выбрать следующую станцию, нажмите на многофункциональном рулевом колесе.

### Выбор через полосу частот (FM)

Вы можете выбрать частоты и сохранить их в качестве избранных.

### Условие:

- ✓ Объединенный список станций отключается в настройках.

1. Коснитесь чтобы отобразить полосу частот.
2. Коснитесь маркировки, переместитесь на диапазон частот и отпустите на нужной частоте.

**ИЛИ ЖЕ:** коснитесь точки на полосе частот. Маркировка автоматически переходит на соответствующую частоту.

Станция на заданной частоте установлена.

### Выбор из списка станций (FM/DAB)

Список станций показывает станции, которые можно принимать в данный момент. Список станций обновляется автоматически.

1. Откройте список станций.
2. Коснитесь нужной станции.

Выбранная станция установлена. Лучший режим приема выбирается автоматически в зависимости от доступности станции.

### Поиск и фильтрация станций (интернет-радио)

В режиме Интернет-радио вы можете искать станции с помощью полнотекстового поиска или фильтровать станции по категориям.

1. Чтобы начать полнотекстовый поиск, коснитесь и введите название нужной станции. Список найденных станций автоматически обновляется при вводе.

**ИЛИ ЖЕ:** выберите нужную категорию для фильтрации станций по категории.

2. Коснитесь нужной станции.

### SCAN Поиск в режиме SCAN (FM/DAB)

В режиме SCAN станции диапазона частот автоматически последовательно устанавливаются и воспроизводятся в течение примерно 5 секунд в каждом случае. Режим SCAN возможен только в дополнительном окне, в котором отображается текущий воспроизводимый контент.

1. Коснитесь **СКАНИРОВАНИЕ** функциональную кнопку, чтобы запустить функцию СКАНИРОВАНИЯ.

Запустится функция SCAN, и на дисплее отобразится текущая установленная станция.

**СКАНИРОВАНИЕ** функциональная кнопка выделена.

2. Чтобы выбрать станцию, коснитесь **СКАНИРОВАНИЕ**. **СКАНИРОВАНИЕ** функциональная кнопка больше не выделяется.

Функция SCAN останавливается, и станция устанавливается.

- Сохранение станций в качестве избранных для кнопок станций**

Вы можете сохранить до 36 станций из разных частотных диапазонов и режимов приема в качестве избранных на кнопках станций.

1. Установите нужную станцию.
2. Коснитесь .

**ИЛИ ЖЕ:** коснитесь и удерживайте станцию в списке станций.

3. Коснитесь .

**ИЛИ ЖЕ:** коснитесь кнопки уже назначенной станции и удерживайте ее около 3 секунд.

Станция сохраняется под выбранной кнопкой станции.

Если станция уже была сохранена на кнопке станции, эта станция будет удалена с кнопки станции и заменена новой станцией.

### Онлайн-функции в режиме радио

Пожалуйста, обратитесь к в также на странице 218.

В некоторых комплектациях информационно-развлекательная система имеет онлайн-функции в режиме радио.

Интернет-радио — пример онлайн-функции в режиме радио.

Требования для использования онлайн-функций в режиме радио:

- ✓ Автомобиль оборудован системой We Connect Start.
- ✓ We Connect Start активируется, и автомобиль назначается вашей учетной записи пользователя.
- ✓ У вас есть тарифный план на SIM-карте вашего мобильного устройства и вы подключили

к вашему автомобилю через точку доступа WLAN  
→ стр. 210.

- ✓ По желанию: вы приобрели пакеты данных в автомобильном магазине для использования с eSIM автомобиля → стр. 207,  
→ стр. 208.

## Специальные функции в режиме радио

📖 Пожалуйста, обратитесь к  а также  на странице 218.

Перечисленные ниже специальные функции режима радио могут быть доступны не во всех информационно-развлекательных системах в зависимости от оборудования и страны.

### ТР (Программа движения)

Функция ТР отслеживает дорожные сообщения с настроенной станции дорожных новостей и автоматически выводит их в режиме радио или мультимедиа. Для этого должен быть обеспечен прием станций дорожных новостей. Станции новостей о дорожном движении доступны не во всех странах.

В мультимедийном режиме система всегда автоматически настраивается на фоновую станцию дорожных новостей, если она доступна.



Некоторые станции, которые не транслируют свои собственные дорожные новости, поддерживают функцию ТР через соответствующую станцию дорожных новостей (EON).

Если ни одна станция дорожных новостей не принимается, **Нет ТР** будет отображаться на дисплее. Устройство автоматически ищет доступную для приема станцию дорожных новостей. ТР будет отображаться на дисплее, как только станет возможным прием новой станции дорожных новостей.

Для получения дорожных сообщений в настройках должна быть активирована функция ТР.

### Активация функции ТР

— В режиме радио нажмите  **Радио** активате  **Программа движения (ТР)**.

ИЛИ ЖЕ в режиме мультимедиа нажмите  **СМИА** также активировать  **Программа движения (ТР)**.

### Интернет-радио

Интернет-радио — это режим приема интернет-радиостанций и подкастов, не зависящий от FM и DAB. Благодаря передаче через Интернет прием не имеет региональных ограничений.

Интернет-радио доступно только тогда, когда информационно-развлекательная система имеет активное подключение к Интернету. При использовании режима интернет-радио может взиматься плата за передачу данных из Интернета.



### Логотипы станций

Логотипы станций могут быть предварительно установлены для некоторых частотных диапазонов информационно-развлекательной системы.

Логотипы станций будут автоматически назначены станциям, если **Автоматический выбор логотипов станций** функция активирована в настройках.

В режиме Интернет-радио информационно-развлекательная система получает доступ к логотипам станций из онлайн-базы данных и автоматически присваивает их станциям.

### Ручное назначение логотипов станций

1. В режиме радио коснитесь  **Радио**  **Станция**  
логотипы.
2. Выберите станцию, которой вы хотите присвоить логотип станции.
3. Выберите логотип станции.
4. При необходимости повторите процесс для других станций.
5. Коснитесь, чтобы  вернуться к назначению логотипов станций.

### Режим мультимедиа

## Введение в тему

В режиме мультимедиа вы можете воспроизводить медиафайлы с носителей данных и потоковых сервисов в информационно-развлекательной системе.

При некоторых уровнях оснащения могут использоваться следующие носители данных:

- USB-носитель данных, например USB-накопитель.
- Bluetooth-устройство, например мобильное устройство.

При некоторых уровнях оснащения можно воспроизводить следующие типы медиафайлов:

- Аудиофайлы, например музыка.
- Видеофайлы.



Вы также можете использовать потоковые сервисы, в зависимости от оборудования и страны.

Условия использования стриминговых сервисов:

- ✓ We Connect или We Connect Plus доступны в автомобиле.
- ✓ У вас есть активная учетная запись пользователя We Connect.
- ✓ Автомобиль закреплен за вашей учетной записью пользователя.
- ✓ Вы приобрели соответствующий тарифный план в автомобильном магазине или у вас есть доступный объем данных на SIM-карте вашего мобильного устройства, и вы подключены к вашему автомобилю через точку доступа WLAN вашего мобильного устройства → стр. 210.
- ✓ У вас есть учетная запись пользователя для соответствующей службы потоковой передачи:

 Потоковые сервисы, такие как Apple Music и TIDAL, можно активировать или деактивировать только как группу, даже если они перечислены отдельно в меню → стр. 203.

**Открытие меню мультимедиа**

- Трогать **(ДОМ)**   .

**Открытие настроек**

- Трогать **(ДОМ)**    **СМИ.**

**Ограничения и примечания к носителям данных**

Грязный, перегретый или поврежденный носитель данных может оказаться непригодным для использования. Соблюдайте инструкции производителя.

Различия в качестве носителей данных от разных производителей могут мешать воспроизведению мультимедиа.

Неправильная конфигурация носителя данных может сделать его нечитаемым.

Время чтения носителя данных можно увеличить за счет емкости хранилища, состояния использования (процессы копирования и удаления), файловой системы, структуры папок и объема хранимых данных.

Списки воспроизведения просто определяют последовательность воспроизведения. Они ссылаются на расположение медиафайлов в структуре папок. В списке воспроизведения нет файлов мультимедиа. Для воспроизведения списка воспроизведения медиафайлы должны существовать в местах на носителе данных, на которые ссылается список воспроизведения.



**СМИ.**

Никакая ответственность не может быть принята за поврежденные, измененные или потерянные файлы данных.



## Характеристики оборудования и медиа-символы

 Пожалуйста, обратитесь к  в также  на странице 218.

**Аудио, мультимедиа, подключение**

— Воспроизведение мультимедиа и управление мультимедиа через Bluetooth.

— Воспроизведение аудио в следующих форматах:

- ААК.
- АЛАК.
- АВИ.
- ФЛАК.
- МР3.
- МП4.
- ВМА.

— Воспроизведение видео в следующих форматах:

- MPEG-1 и MPEG-2 (.mpg, .mpeg).
- ISO MPEG4; DivX 3, 4 и 5 Xvid (.avi).
- ISO MPEG4 H.264 (.mp4, .m4v, .mov).
- Windows Media Video 10 (.wmv, .asf).

— Кросс-девайсные плейлисты.

— Мультимедийная база данных:

— Данные всех медиаисточников, подключенных к информационно-развлекательной системе, хранятся в базе данных медиа.



— Потокковая передача мультимедиа (онлайн).

— Поиск СМИ.









### Общие символы в работе с носителями

-  Начать воспроизведение.
-  Пауза воспроизведения.
-  Перейти к предыдущей дорожке.
-  Перейти к следующему треку.
-  Повтор текущего трека.
-  Повторить все треки.
-  Активируйте режим случайного воспроизведения.
-  Показать список избранного.
-  Добавить медиафайл в избранное.
-  Вверху справа: выберите источник мультимедиа.
-  Откройте настройки.
-  Откройте поиск.
-  Вернитесь в папку более высокого уровня источника мультимедиа.



### Символы для медиа-источников

-  Выбрать **Мои медиа** как источник СМИ. Подключенные USB-устройства можно выбрать в **Мои медиа**.
-  Выберите устройство, подключенное через Bluetooth, в качестве источника мультимедиа.
-  Настройте доступные потоковые сервисы. Уже настроенные потоковые сервисы будут отображаться в списке медиаисточников с собственным логотипом.

### Символы для категорий и групп медиафайлов

-  Музыкальные треки.
-  Видео.
-  Плейлисты.
-  Альбомы.
-  Художники.
-  Жанр.
-  Подкасты.
-  Аудиокниги.

### Символы для воспроизведения видео

-  Воспроизведение видео в полноэкранном режиме.
-  Свернуть воспроизведение.

## Выбор и воспроизведение источника мультимедиа

 Пожалуйста, обратитесь к  а также  на странице 218.

### Выбор источника мультимедиа

1. Подключите внешний медиа-источник, если вам требуется воспроизведение с внешнего медиа-источника.
2. Выберите подключенный источник мультимедиа, который будет использоваться для воспроизведения.

### ▶ Воспроизведение аудио и видео файлов

Перед воспроизведением медиафайлов необходимо подключиться и выбрать источник мультимедиа.

Вы можете искать и воспроизводить медиафайлы из доступного медиа-источника различными способами.

## ☰ Поиск в структуре папок

Все медиафайлы на USB-устройствах фильтруются по категориям, например, по альбомам. Этот вид категории всегда отображается в **Мои медиа**. Классическая структура папок отдельных USB-носителей данных дополнительно находится в **Мои медиа** папка.

### 1. Коснитесь нужной папки.

Отображается структура папок выбранного источника мультимедиа. Если **Мои медиа** выбран, категории (музыка, видео, плейлисты) и подключенные медиа-источники отображаются первыми.

### 2. Найдите нужную дорожку в структуре папок.

**ИЛИ ЖЕ:** коснитесь  чтобы начать полнотекстовый поиск. Отображается поле ввода.

### 3. Введите название нужного трека. Список найденных треков автоматически обновляется при вводе.

### 4. Коснитесь нужной дорожки.

Если выбор находится в папке на источнике мультимедиа в начале воспроизведения, файлы мультимедиа, расположенные в этой папке, будут добавлены для воспроизведения.

Если воспроизводится список воспроизведений, все доступные дорожки в списке воспроизведения будут добавлены для воспроизведения.

### 5. Коснитесь чтобы закрыть выбор.

## ♥ Выбор избранного

Вы можете сохранять отдельные треки, альбомы, исполнителей и жанры в качестве избранных для воспроизведения.

### 1. Коснитесь для доступа к избранному.

### 2. Коснитесь желаемого избранного.

В зависимости от выбранного избранного все дорожки, принадлежащие избранному, добавляются к текущему воспроизводимому содержанию.

### 📶 Стриминговые сервисы

В зависимости от уровня оснащения и страны вы можете выбирать и использовать потоковые сервисы в качестве источника мультимедиа непосредственно через информационно-развлекательную систему → стр. 234. Соответствующий потоковый сервис должен быть настроен

и подключение к Интернету, установленное до того, как можно будет использовать потоковые службы.

## 🔊 Настройка потокового сервиса

### 1. Коснитесь и коснитесь **Потоковая передача мультимедиа.**

Отображается список доступных потоковых сервисов.

### 2. Выберите нужный потоковый сервис.

Отображается поле ввода для ввода данных для входа в систему.

### 3. Введите данные для входа в желаемую учетную запись пользователя и подтвердите.

Служба потоковой передачи добавлена в список медиаисточников в виде новой функциональной кнопки.

## 🔊 Использование потокового сервиса

### 1. Коснитесь .

Отображается список доступных потоковых сервисов.

### 2. Выберите нужный потоковый сервис.

## ♥ Сохранение избранного

Только медиафайлы, которые отображаются в **Мои медиа** папках «Музыка» и «Видео» можно сохранить как избранное. Вы можете сохранять отдельные треки, альбомы, исполнителей и жанры.

### 1. Запустите воспроизведение нужного трека.

### 2. Нажмите .

### 3. Нажмите .

**ИЛИ ЖЕ:** коснитесь уже назначенного избранного места и удерживайте около 3 секунд.

### 4. Выберите из списка выбора:

- Отслеживать.
- Альбомы.
- Художники.
- Жанры.
- Плейлист.

Выбор сохраняется как избранное в выбранном избранном месте. Если избранное местоположение уже было назначено, ранее сохраненное избранное перезаписывается.

Варианты выбора в списке выбора зависят от данных, прикрепленных к медиафайлу. Например, если для музыкальных файлов не указан жанр, этот жанр нельзя сохранить в качестве избранного.

Если в данный момент воспроизводится видеофайл, только это видео можно сохранить в качестве избранного.

Воспроизведение развлекательных программ через информационно-развлекательную систему

📖 Пожалуйста, обратитесь к ⚠️ а также ⓘ на странице 218.

Вы можете воспроизводить музыку и видео в информационно-развлекательной системе.

### Видео режим

В видеорежиме дисплей информационно-развлекательной системы может воспроизводить видео с носителя данных или из службы потоковой передачи → стр. 236. Звуковая дорожка видео воспроизводится через динамики автомобиля.

Для воспроизведения через потоковую службу требуется стабильное подключение к Интернету. Затраты могут взиматься оператором мобильной связи.

Видеоизображение отображается только тогда, когда автомобиль неподвижен. Когда автомобиль находится в движении, дисплей информационно-развлекательной системы отключается. Видео-аудио можно продолжать слышать.

## Навигация

### 📖 Введение в тему

Текущее положение автомобиля определяется с помощью глобальной спутниковой системы. Все измерения и возможные отчеты о дорожном движении сравниваются с имеющимся картографическим материалом, чтобы обеспечить оптимальную навигацию к месту назначения.

Навигация осуществляется на экране.

Акустические навигационные сообщения и визуальные подсказки направляют водителя к месту назначения.

В зависимости от страны некоторые функции информационно-развлекательной системы больше не могут быть выбраны, когда автомобиль движется со скоростью выше определенной. Это не неисправность, а просто требование закона.

### ⚠️ ПРЕДУПРЕЖДЕНИЕ

Конфигурируйте настройки и вводите пункты назначения и изменения для навигации, только когда автомобиль стоит.



Навигация может пересчитать маршрут, если водитель пропускает поворот.



Качество навигационных рекомендаций зависит от доступных навигационных данных и сообщений о пробках.



Дорожные сообщения будут выводиться в навигационную систему только в том случае, если доступная услуга We Connect была активирована.

### Навигационные объявления

Навигационные сообщения представляют собой звуковые инструкции по вождению по текущему маршруту.

Тип и частота навигационных сообщений зависят от дорожной ситуации, например, начало ведения по маршруту, движение по автомагистрали или круговому перекрестку.

Навигационное сообщение, информирующее вас о том, что вы достигли места назначения, выдается, если точное место назначения не может быть достигнуто, например, потому что оно находится в неоцифрованной области. Кроме того, на экран выводится информация о направлении и расстоянии до пункта назначения.

Во время динамического ведения по маршруту вы получаете информацию о зарегистрированных пробках на маршруте. Дополнительное навигационное сообщение выдается, если маршрут пересчитывается из-за нарушения движения или изменения стиля вождения → стр. 245.

Громкость навигационного сообщения можно отрегулировать или отключить во время вывода



объявление. Все остальные навигационные сообщения воспроизводятся с этой настройкой громкости или приглушаются.



Навигационные сообщения не подаются, если звук информационно-развлекательной системы отключен.

### Ограничения во время навигации

Когда информационно-развлекательная система не может получать данные со спутников GPS, например, в туннеле или на подземной парковке, навигация все равно может продолжаться с использованием датчиков автомобиля.

В областях, которые не включены или не полностью включены в память информационно-развлекательной системы, информационно-развлекательная система также попытается включить ведение по маршруту.

Если навигационные данные недоступны или неполны, навигационная система может быть не в состоянии определить точное положение автомобиля. В результате навигация может быть не такой точной, как обычно.

Дорожная навигация подвержена постоянным изменениям, например, новые дороги, дорожные работы, закрытие дорог, изменение названий дорог и номеров домов. В случае устаревших навигационных данных возможны ошибки или неточности при навигации.

### Управление навигационной картой

Для оптимального просмотра вы также можете управлять навигационной картой с помощью расширенных движений пальцев.

### Перемещение навигационной карты

*Рекомендация: используйте указательный палец.*

— Используйте свой палец, чтобы перемещать навигационную карту.

### Увеличение вида карты

*Рекомендация: используйте указательный палец.*

— Дважды коснитесь карты, чтобы увеличить конкретную точку.

### Уменьшение вида карты

*Рекомендация: используйте указательный и средний пальцы.*

— Дважды коснитесь карты двумя пальцами, чтобы уменьшить масштаб в определенном месте.

### Увеличение и уменьшение вида карты

*Рекомендация: используйте указательный палец.*

- Дважды коснитесь карты и удерживайте палец на экране.
- Проведите пальцем вверх, чтобы уменьшить масштаб карты. Проведите пальцем вниз, чтобы увеличить изображение карты.

### Увеличение и уменьшение вида карты

*Рекомендация: используйте большой и указательный пальцы.*

- Коснитесь карты одновременно двумя пальцами и удерживайте пальцы на экране.
- Сведите пальцы вместе, чтобы уменьшить масштаб карты. Разведите пальцы, чтобы увеличить изображение карты.

### Наклон вида карты

*Рекомендация: используйте указательный и средний пальцы.*

- Коснитесь карты одновременно двумя пальцами, расположенными горизонтально друг к другу, и удерживайте пальцы на экране.
- Переместите пальцы вверх, чтобы наклонить вид карты вперед. Переместите пальцы вниз, чтобы наклонить вид карты назад.

### Поворот вида карты

*Рекомендация: используйте большой и указательный пальцы.*



- Коснитесь карты одновременно двумя пальцами и удерживайте пальцы на экране.
- Поверните пальцы по часовой стрелке или против часовой стрелки, чтобы повернуть вид карты.

### Сохраненные данные

Информационно-развлекательная система сохраняет определенные данные, например, часто используемые маршруты и положение в

формирования, чтобы вы могли быстро вводить пункты назначения и оптимизировать ведение по маршруту.

#### Удаление сохраненных данных

1. Нажмите  Основные функции  шаблон использования.
2. Коснитесь подтверждения для удаления.

## Навигационное оборудование и символы

 Пожалуйста, обратитесь к  а также  на странице 218 и  в начале главы на странице 238.

### Навигация





Функции навигации зависят от уровня оснащения и страны.

Функциональные кнопки и дисплеи зависят от настроек и текущей дорожной ситуации.

### Оборудование







- Ввод пункта назначения и расчет маршрута.
- Персональные POI.
- 3D карты города.
- Онлайн-обновление карты.
- Информация о дорожном движении в Интернете.
- Отображение диапазона 360°.

### Общие навигационные символы





-  Найдите и выберите пункты назначения.
-  Отображение навигационной карты.
-  Откройте список контактов подключенного мобильного устройства, чтобы получить адресные данные.
-  Откройте настройки.

### Символы карты

На карте отображаются символы дорожных сообщений и POI, например, заправочные станции, когда доступны навигационные данные.  
→ стр. 244.





-  Отображение текущей позиции.
-  Выровняйте карту по северу.
-  Показать дополнительное окно с вариантами маршрута.
-  Выровняйте карту по направлению движения (положение, масштаб и угол).
-  Показать дополнительное окно с дополнительными параметрами.
-  Масштаб карты.
-  Отображение информации о маршруте.

### Символы в дополнительном окне





- Чтобы открыть дополнительное окно, коснитесь .
-  Повторить предыдущее навигационное сообщение.
-  Отключите навигационные объявления и отрегулируйте громкость навигационных объявлений.
-  Показать обзор маршрута и информацию о текущем маршруте, например, альтернативные маршруты.
-  Дисплей диапазона 360°.

### Символы плана маршрута

Коснитесь плана маршрута, чтобы открыть план маршрута.

-  Текущая позиция.
-  Пункт назначения текущего ведения по маршруту.
-  Завершить текущее сопровождение по маршруту.
-  Прогноз расстояния до пункта назначения.
-  Прогноз времени прибытия в пункт назначения.
-  Прогноз времени, необходимого для достижения пункта назначения.
-  Скрыть план маршрута.







### Другие символы

-  Пошаговый ввод пункта назначения для адреса.
-  Сохранить как избранное.
-  Работа (компания).
-  Дом (частный).

### символы POI

POI отображаются на карте при наличии навигационных данных.

Коснитесь нужного POI, чтобы начать сопровождение по маршруту → стр. 242.

-  Электронная зарядная станция.
-  Автозаправочная станция.
-  Автопарк.
-  Информация для туриста.
-  Железнодорожная станция.
-  Банк.
-  Ресторан

### Настройка предпочтительных категорий POI

Система предлагает различные POI, например, заправочные станции, в виде символов быстрого выбора при вводе пункта назначения, в плане маршрута и на карте.

Вы можете установить приоритет отображения этих символов в разделе  Основные функции. [См. также](#) [Настройка предпочтительный POI категории](#).

### Отчеты о трафике

Отчеты о пробках, отображаемые на карте при наличии навигационных данных → стр. 244, [Информация о дорожном движении](#).

Коснитесь отчета о пробках, чтобы открыть дополнительное окно с дополнительной информацией → стр. 245, [Описание функций](#).

-  Медленно движущийся трафик.

-  Пробка.

-  Несчастный случай.

-  Лед.

-  Дорога закрыта.

-  Риск заноса.

-  Опасность.

-  Дорожные работы.

-  Сильные ветра.

### Навигационные данные

 Пожалуйста, обратитесь к  и также  на [странице 218](#) и  в [начале главы на странице 238](#).

Информационно-развлекательная система имеет внутреннюю память навигационных данных. В зависимости от страны необходимые навигационные данные уже предварительно установлены.

Для правильного ведения по маршруту и полного использования предлагаемых функций информационно-развлекательной системе всегда требуются актуальные навигационные данные.

### УВЕДОМЛЕНИЕ

Если вы используете устаревшие данные, навигация может быть нарушена. Текущие маршруты не могут быть определены, или ведение по маршруту ведет к неверному пункту назначения.

- Всегда обновляйте навигационные данные.

### Обновление навигационных данных онлайн

Навигационные данные для часто посещаемых регионов автоматически обновляются в фоновом режиме при наличии подключения к Интернету и действующих настройках конфиденциальности → стр. 204, [Настройки конфиденциальности](#).

— Навигационные данные автоматически обновляются при включении зажигания.



Автоматическое обновление навигационных данных зависит от установленных настроек конфиденциальности. Обновление

не выполняется в автономном режиме

→ стр. 204.

#### Обновление навигационных данных вручную

Текущие навигационные данные для более крупных регионов, например, Западной Европы, можно загрузить из Интернета по адресу «www.volkswagen.com» и сохранить на подходящем носителе данных USB, доступном в продаже. Если вы выключите информационно-развлекательную систему, установка будет прервана и автоматически продолжится после повторного включения устройства.

1. Загрузите навигационные данные и сохраните их на USB-носителе.
2. Включите зажигание автомобиля.
3. Подключите USB-носитель данных к информационно-развлекательной системе. Навигационные данные для часто посещаемых регионов автоматически обновляются в фоновом режиме.



При обновлении навигационных данных вручную носитель данных USB должен оставаться постоянно подключенным. Сообщение о том, что обновление завершено, не выводится.

— Чтобы отобразить версию данных карты, коснитесь

► Система информации.



#### ПРЕДУПРЕЖДЕНИЕ

Обновление навигационных данных вручную во время вождения может привести к авариям и серьезным травмам.

- Обновляйте навигационные данные, только когда автомобиль стоит.

#### Запуск ведения по маршруту

Пожалуйста, обратитесь к а также на странице 218 и в начале главы на странице 238.

В зависимости от страны и комплектации автомобиля для ввода пункта назначения доступны различные функции.

Дополнительную информацию о символах на дисплее информационно-развлекательной системы см. на → стр. 240.

Вы можете более точно ограничить поиск, указав предпочтения в списке результатов, например «рядом».

Пункты назначения расположены в главном меню навигационной системы.

#### Открытие меню навигации

- Трогать ►

#### Открытие настроек

- Трогать ► ►

#### Ввод адреса

Введите адрес для навигации по маршруту. Во время ввода навигационная система предложит известные пункты назначения. Вы также можете ввести новый, пока неизвестный адрес для навигации по маршруту.

#### Выбор пункта назначения и начало навигации

1. Коснитесь

ИЛИ ЖЕ

2. Введите адрес пункта назначения и выберите нужный пункт назначения.

3. Нажмите Начинать.

ИЛИ ЖЕ

#### Быстрый старт

1. Нажмите .

2. Введите адрес пункта назначения, нажмите и удерживайте нужный пункт назначения в течение нескольких секунд.



Введите пункт назначения как можно точнее. Если вы допустили ошибку при вводе пункта назначения, ведение по маршруту будет невозможно или вы можете попасть не в тот пункт назначения.

#### Рекомендуемые направления

Навигационная система использует сохраненные данные, такие как последний и запомненный пункт назначения, в пользу

сайты, а также домашний и рабочий адреса, чтобы он мог использовать эти данные для навигации по маршруту.

### Выбор пункта назначения и начало навигации

1. Нажмите  **Предложенный**.

2. Коснитесь нужного пункта назначения.

Ведение по маршруту запускается автоматически.

#### Последние направления

Навигационная система сохраняет до 25 пунктов назначения, до которых вы доехали последними, чтобы сделать их доступными для сопровождения по маршруту. Новый пункт назначения автоматически перезаписывает самый старый пункт назначения.

### Выбор пункта назначения и начало навигации

1. Нажмите  **Последние направления**.

2. Коснитесь нужного пункта назначения.

3. Нажмите **Начинать**.

или **ЖЕ**трогать 

#### Быстрый старт

1. Нажмите  **Последние направления**.

2. Коснитесь нужного пункта назначения и удерживайте несколько секунд.

#### Любимые направления

Сохраните до 50 пунктов назначения в качестве избранных.

#### Сохранение пункта назначения в качестве избранного

— При вводе пункта назначения коснитесь  в дополнительном окне.

### Выбор пункта назначения и начало навигации

1. Нажмите  **Избранное**.

2. Коснитесь нужного пункта назначения.

3. Нажмите **Начинать**.

или **ЖЕ**трогать 

#### Быстрый старт

1. Нажмите  **Избранное**.

2. Коснитесь нужного пункта назначения и удерживайте несколько секунд.

### Выбор на карте

Навигационная карта содержит активные области во многих местах, которые подходят для ввода пункта назначения. Чтобы ввести пункт назначения, коснитесь нужного положения или местоположения на карте. Вы можете начать ведение по маршруту, если в этом месте доступны картографические данные.

Ввод пункта назначения через навигационную карту зависит от состояния данных и возможен не для всех местоположений.

Используйте функцию «Навигация по бездорожью», чтобы ввести точку назначения с неизвестными данными.

#### Навигация по бездорожью

Функция «внедорожная навигация» рассчитывает маршруты до выбранных пунктов назначения с неизвестными данными. Если пункт назначения не находится на известных дорогах или для этой точки нет доступных данных о местоположении, навигационная система рассчитает маршрут до ближайшей точки на известных дорогах, а затем завершит маршрут до пункта назначения прямым соединением.

Чтобы начать «навигацию по бездорожью», коснитесь свободной области без данных о местоположении.

### Начало навигации

1. Косните 

2. Перемещайте вид карты до тех пор, пока не будет выбрана нужная позиция. Навигационной картой можно управлять с помощью расширенных сенсорных жестов — стр. 238.

3. Коснитесь нужного пункта назначения или любой точки назначения на карте без данных позиционирования.

4. Нажмите **Начинать**.

или **ЖЕ**трогать 

#### Использование адресных данных контакта

Начните навигацию, используя сохраненные адресные данные контакта. Сохраненные контакты без адресных данных нельзя использовать для навигации по маршруту.

## Начало навигации

1. Коснитесь .
2. Коснитесь нужного контакта и адресных данных.
3. Нажмите **Начинать**.

ИЛИ ЖЕ трогать 

### УВЕДОМЛЕНИЕ

Если адресные данные контакта устарели, навигация все равно будет выполняться по сохраненному адресу. Убедитесь, что адрес контакта актуален.

### Добавление зарядки прекращается автоматически

Для автоматического добавления станций зарядки активируйте автоматическое планирование необходимых станций зарядки по маршруту в параметрах маршрута. .

В настройках можно указать желаемый способ оплаты на зарядных станциях. В зависимости от выбора и доступных данных подходящие зарядные станции будут запланированы вдоль маршрута в представлении карты.

Лимит зарядки для автомобиля можно настроить в главном меню. **Средство передвижения** .

## Выбор альтернативных зарядных станций

Вместо автоматически запланированных зарядных станций вы также можете выбрать альтернативные зарядные станции для запланированных маршрутов.

1. Введите или выберите нужное место назначения.
2. Нажмите **Начинать**.
3. Откройте план маршрута.
4. Коснитесь запланированной зарядной станции на плане маршрута.

Отображаются сведения о планируемой зарядной станции.

5. Нажмите **Показать больше зарядных станций**.

Расположение дополнительных ближайших зарядных станций будет показано на карте.

6. Нажмите альтернативную зарядную станцию поблизости на карте или в списке.

Отображаются сведения об альтернативной зарядной станции.

7. Нажмите **Зарядить здесь**. ИЛИ **ЖЕ трогать**. **Добавить** в

качестве промежуточной остановки.

Ранее запланированная зарядная станция будет заменена новой выбранной зарядной станцией, и маршрут будет скорректирован соответствующим образом.



Если вы выберете **Добавить** в качестве промежуточной остановки, выбранная зарядная станция будет сохранена при изменении маршрута.

## Информация о дорожном движении

 Пожалуйста, обратитесь к  а также  на странице 218 и  в начале главы на странице 238.

Информационно-развлекательная система автоматически получает подробную информацию о дорожном движении при подключении к Интернету. Эта информация обозначается символами и цветом дорожной сети на карте.



Получение информации о трафике зависит от установленных настроек конфиденциальности.

Информация о трафике не поступает в автономном режиме → стр. 204.

## Отчеты о трафике

Дорожные сообщения, например, о пробах или медленном движении, отображаются в виде символов на навигационной карте → стр. 240, *Навигационное оборудование и символы*.

Когда ведение по маршруту активно, отчеты о пробах на текущем маршруте отображаются в плане маршрута. Вы можете обойти эти отчеты о трафике → стр. 245, *Описание функций*.

## Отображение потока трафика

Транспортный поток отображается на навигационной карте для всех отчетов о дорожном движении с помощью цвета дорожной сети.

**Апельсин** Медленно движущийся трафик.

**Красный** Пробка.

## Описание функций

 пожалуйста, обратитесь к  а также  на странице 218 и  в начале главы на странице 238.

### План маршрута

План маршрута содержит информацию о соответствующих событиях, таких как промежуточные остановки и предлагаемые пункты назначения, если доступны навигационные данные.

При касании события открывается дополнительное окно с дополнительными параметрами. Доступные параметры зависят от события и текущих настроек → стр. 238.

### Открытие и закрытие плана маршрута

- Коснитесь плана маршрута, чтобы открыть план маршрута.
- Чтобы закрыть план маршрута, коснитесь >
- Чтобы остановить ведение по маршруту до пункта назначения или промежуточной остановки  коснитесь рядом с пунктом назначения в плане маршрута.

### Редактирование указаний по маршруту

Чтобы изменить указания по маршруту, откройте план маршрута и переместите промежуточные остановки или пункт назначения в плане маршрута.

1. Удерживайте нужный пункт назначения, пока он не будет явно выделен.
2. Переместите пункт назначения в нужное место.
3. Уберите палец с экрана. Маршрут будет пересчитан.

### Предотвращение дорожно-транспортных происшествий

План маршрута отображает текущие отчеты о дорожно-транспортных происшествиях, когда доступны навигационные данные. Чтобы обойти отчеты о пробках, откройте и отредактируйте план маршрута → стр. 244, *Информация о дорожном движении*.

1. Коснитесь сообщения о дорожном движении.
2. Нажмите **Обход**. Маршрут будет пересчитан.

### Дополнительное окно

Если коснуться записей плана маршрута, появится дополнительное окно с дополнительными опциями для

эти записи могут появиться. Возможные варианты зависят от затронутой записи.

### Закрытие дополнительного окна

— Коснитесь свободной области за пределами дополнительного окна.

### Функции в дополнительном окне:

**Показать на карте** Отобразите выбор на карте. **Добавьте**

**Добавить промежуточную остановку** Добавьте пункт назначения в путеводитель по маршруту. **а.н.с.**

**Прямо к месту назначения.** Запустите прямое ведение по маршруту. Удалить

промежуточную остановку из ведения по маршруту.

**Обход** Обход затворов на дорогах. Маршрут будет пересчитан.

**Останавливаться** Завершить текущее сопровождение по маршруту.

 Сохраните пункт назначения в качестве избранного.

 Добавьте пункт назначения в качестве промежуточной остановки или начните прямое сопровождение к пункту назначения.

### «Изучение шаблонов использования»

Во время путешествия навигация сохраняет пройденные маршруты и пункты назначения для автоматического создания предлагаемых пунктов назначения. Направления запоминаются в зависимости от времени суток и дня недели.

Навигационная система может предлагать изученные маршруты. Трогать  ► **Предложенный** чтобы отобразить проложенные маршруты.

Ведение по маршруту начинается, когда выбран один из предложенных маршрутов.

Ведение по маршруту следует выбранному маршруту до тех пор, пока автомобиль не отклонится от него. Маршрут пересчитывается и возвращает вас к выбранному маршруту по прямой альтернативе.

Соответствующие сбои в движении учитываются при составлении маршрута. При наличии альтернативного маршрута и навигационных данных можно избежать соответствующих сбоев в движении.

Если вы едете по уже изученному маршруту, когда ведение по маршруту неактивно, пункт назначения будет перенесен в план маршрута. Нет необходимости активно запускать ведение по маршруту до изученного пункта назначения. Предупреждения могут быть даны о нарушениях движения.

Отобразится прогнозируемое время прибытия.

Вы можете активировать или деактивировать функцию в любое время, а также удалить сохраненные данные для этой функции.

#### Активация и деактивация «Изучить шаблон использования»

1. Нажмите  Основные функции и открыть сеттинг для этой функции.
2. Чтобы активировать функцию, активируйте **Узнайте нас** — возрастная модель.
3. Чтобы отключить функцию, отключите **Изучите шаблон использования**.



#### Удаление сохраненных данных

1. Нажмите  Основные функции и **Удалить шаблон использования** чтобы удалить сохраненные данные для функции.
2. Коснитесь подтверждения для удаления.

#### Дисплей диапазона 360°.

Дисплей диапазона 360° показывает возможный диапазон с текущим уровнем заряда высоковольтной батареи.

#### Активация отображения дальности 360°

- Трогать   .

 Если уровень заряда слишком низкий, отображение рабочего диапазона автоматически скрывается. Когда батарея перезарядится, дисплей дальности снова появится.

 Чтобы отобразить весь диапазон на карте, вам может потребоваться настроить вид карты → стр. 238.

## Интерфейс мобильного телефона

### Введение в тему

Вы можете подключить свой мобильный телефон к информационно-развлекательной системе через телефонный интерфейс, а затем использовать информационно-развлекательную систему для управления функциями телефона. Звук

воспроизводится через динамики автомобиля.



К информационно-развлекательной системе можно одновременно подключить до двух мобильных устройств. Только одно устройство активно и может использоваться для совершения звонков. Вы можете использовать второе подключенное устройство для приема вызовов через информационно-развлекательную систему и для воспроизведения мультимедиа.

Высокая скорость, плохая погода и плохие дорожные условия, высокий уровень шума (в том числе вне автомобиля), а также качество сети могут ухудшить телефонные звонки в автомобиле.

Интерфейс мобильного телефона может содержать антенный усилитель, улучшающий качество приема мобильного устройства.

 Как правило, устройство, например мобильное устройство, должно быть сопряжено только один раз. Соединение Bluetooth или Wi-Fi устройства с информационно-развлекательной системой можно восстановить в любое время без повторного сопряжения устройства.

#### Открытие меню интерфейса мобильного телефона

- Трогать **[ДОМ]**  .

### Оборудование и символы интерфейса мобильного телефона

 Пожалуйста, обратитесь к  а также  на странице 218.

Указанные функции оборудования и символы доступны не на всех рынках и не для всех информационно-развлекательных систем.

#### Особенности оборудования







- Функция громкой связи.
- Используйте до двух мобильных устройств одновременно.
- Телефонная книга, содержащая до 5000 записей контактов.
- Функции текстовых сообщений через Bluetooth:
  - Читать текстовые сообщения.



- Писать текстовые сообщения (включая шаблоны).
- Зачитывайте текстовые сообщения вслух.
- История сообщений.
- Функции электронной почты через Bluetooth:
  - Читать электронные письма.
  - Писать электронные письма.
- Комфортная телефония → стр. 250.
- Подключение к устройству беспроводной зарядки (функция беспроводной зарядки) → стр. 250.
- Подключение к микрофону, установленному в автомобиле.

### Общие символы в меню интерфейса мобильного телефона





*Внешний вид символов может отличаться в зависимости от информационно-развлекательной системы.*

-  Контакты.
-  Списки вызовов для входящих и исходящих вызовов.
-  Набрать номер телефона.
-  Текстовые сообщения (тексты и электронная почта).
-  Откройте настройки.
-  Выберите активное устройство из двух или более подключенных мобильных телефонов.







### Символы для телефонных звонков

*Внешний вид символов может отличаться в зависимости от информационно-развлекательной системы.*

-  Начать вызов, принять вызов или перевести на передний план.
-  Завершить или отклонить вызов.
-  Открывает список контактов.
-  Набрать номер телефона.
-  Система отключения звука громкой связи.
-  Удержание вызова.

-  Начать конференцию.
-  Сделать экстренный вызов.
-  Получить помощь в случае поломки.
-  Получите информацию о марке Volkswagen и избранных дополнительных услугах, связанных с дорожным движением и поездками.
-  Голосовая почта.

### Символы в окне контактов

- Нажмите  чтобы открыть окно контактов.
-  Вход для поиска контактов.
-  Адрес.
-  Изменить избранное.
-  Добавить контакт в избранное.
-  Удалить избранное.

### Символы для списков вызовов

- Коснитесь  чтобы открыть списки вызовов.
-  Входящий звонок.
-  Исходящий вызов.
-  Пропущенный звонок.
-  Телефон (рабочий).
-  Номер телефона (личный).
-  Номер мобильного.
-  Факс (служебный).
-  Факс (личный).

### Символы для текстовых сообщений и электронных писем

*Внешний вид символов может отличаться в зависимости от информационно-развлекательной системы.*

— Чтобы открыть текстовые сообщения и сообщения электронной почты, коснитесь

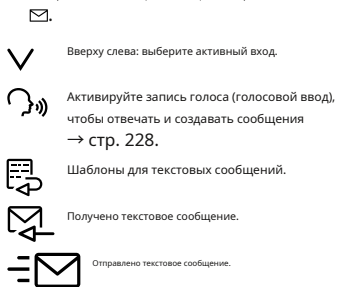

## Области, в которых действуют особые правила

📖 Пожалуйста, обратитесь к ⚠️ а также ⓘ на странице 218.

Выключайте мобильное устройство и интерфейс мобильного телефона во взрывоопасных зонах. Эти области не всегда четко обозначены. К ним относятся, например:

- Зоны непосредственно вокруг химических трубопроводов и резервуаров.
- Нижние палубы кораблей и паромов.
- Зона вокруг транспортных средств, работающих на сжиженном газе, таком как пропан или бутан.
- Места, где в воздухе присутствуют химические вещества или частицы, такие как мука, пыль и металлический порошок.
- Все другие места, где мобильное устройство должно быть выключено.

### ⚠️ ПРЕДУПРЕЖДЕНИЕ

Выключайте мобильное устройство и интерфейс мобильного телефона во взрывоопасных зонах.

### ⓘ УВЕДОМЛЕНИЕ

Ваше мобильное устройство всегда должно быть выключено в местах, где действуют особые правила и когда использование мобильных устройств запрещено. Излучение, производимое мобильным

устройством во включенном состоянии может создавать помехи чувствительному техническому и медицинскому оборудованию, что может привести к неисправности или повреждению оборудования.

## Сопряжение, подключение и управление

📖 Пожалуйста, обратитесь к ⚠️ а также ⓘ на странице 218.

Соедините мобильное устройство с поддержкой телефонии с информационно-развлекательной системой, чтобы использовать функции интерфейса мобильного телефона. Мобильное устройство должно быть сопряжено с информационно-развлекательной системой до того, как будет установлено первое соединение. Затем профиль пользователя автоматически сохраняется в информационно-развлекательной системе.

Процесс сопряжения может занять несколько минут. Доступные функции зависят от используемого мобильного устройства и его операционной системы.

### Сопряжение мобильного устройства

Предпосылки для сопряжения:

- ✓ Bluetooth активирован на мобильном устройстве.
- ✓ Bluetooth активирован в информационно-развлекательной системе.

1. Откройте список доступных устройств Bluetooth на мобильном устройстве и выберите имя устройства информационно-развлекательной системы.
2. Просмотрите сообщения на мобильном устройстве и информационно-развлекательной системе и при необходимости подтвердите.  
  
Если сопряжение прошло успешно, данные мобильного устройства будут сохранены в профиле пользователя.
3. По желанию сообщение с подтверждением передачи данных на мобильное устройство.

### ⚠️ ПРЕДУПРЕЖДЕНИЕ

Если вы выполняете сопряжение во время вождения, это может привести к несчастным случаям или травмам.

- Выполняйте сопряжение только на неподвижном автомобиле.



При сопряжении некоторых мобильных устройств на дисплее мобильного устройства отображается PIN-код. Чтобы завершить процедуру сопряжения, введите этот PIN-код в информационно-развлекательной системе.

### Сопряжение Bluetooth через NFC

NFC доступен не во всех странах и моделях автомобилей. В зависимости от комплектации автомобиля NFC доступен не во всех автомобилях с функцией беспроводной зарядки.

Необходимые условия для одноразового сопряжения:

- ✓ В автомобиле установлена технология NFC и вещевой отсек с функцией беспроводной зарядки.
- ✓ NFC активирован на мобильном устройстве.

1. Нажмите Выберите мобильный телефон.
2. Разблокируйте мобильное устройство.
3. Правильно поместите мобильное устройство в отсек для хранения для функции беспроводной зарядки.
4. Продолжите и подтвердите сопряжение Bluetooth в соответствии с дисплеем на мобильном устройстве и информационно-развлекательной системе.

Мобильное устройство сопряжено с информационно-развлекательной системой.



Функция беспроводной зарядки деактивируется, когда информационно-развлекательная система находится в режиме ожидания. Известные мобильные телефоны. Функция беспроводной зарядки снова активируется, когда вы выходите из меню.

### Управление подключениями

#### Предпосылки:

- ✓ Мобильное устройство сопряжено и подключено.

1. Нажмите Мобильные устройства.
2. Коснитесь технологии, необходимой для подключения.

### Активное и пассивное соединение

Для использования функций интерфейса мобильного телефона к информационно-развлекательной системе должно быть подключено как минимум одно мобильное устройство. Если к информационно-развлекательной системе подключено несколько мобильных устройств, вы можете переключаться между активным и пассивным подключением. Установите активное соединение с информационно-развлекательной системой, чтобы использовать интерфейс мобильного телефона с нужным мобильным устройством.

### Разница между типами подключения

**Активный** Мобильное устройство сопряжено и подключено. Функции интерфейса мобильного телефона выполняются с данными этого мобильного устройства.

**Пассивный** Мобильное устройство сопряжено и подключено. Через интерфейс мобильного телефона можно принимать только входящие вызовы. Другие функции недоступны.

Сопряженные мобильные устройства сохраняются в информационно-развлекательной системе, даже если они в данный момент не подключены.

### Изменение типа соединения (с пассивного на активное)

Тип подключения можно изменить, только если к информационно-развлекательной системе одновременно подключено несколько мобильных устройств.

1. Коснитесь Мобильное устройство с активным подключением отмечено.
2. Коснитесь имени нужного мобильного устройства. Затем другие мобильные устройства автоматически устанавливаются пассивное соединение.

#### Профили пользователей

Индивидуальный профиль пользователя автоматически создается для каждого сопряженного мобильного устройства. Данные с мобильного устройства сохраняются в профиле пользователя, например, контактные данные. Одновременно в информационно-развлекательной системе можно сохранить не более десяти пользовательских профилей.

#### Удаление профиля пользователя

1. Нажмите .

Профили пользователей расположены в области  
Выберите мобильный телефон(ы) из Мобильные устройства.

2. Коснитесь нужного профиля пользователя и коснитесь , чтобы  
удалить его.

## Типы интерфейса мобильного телефона

Пожалуйста, обратитесь к  а также  на странице 218.

В зависимости от страны и комплектации автомобиля в вашем автомобиле могут присутствовать следующие типы интерфейса мобильного телефона:

- Базовый интерфейс мобильного телефона.
- Комфортный интерфейс мобильного телефона.

### Базовый интерфейс мобильного телефона

Базовый интерфейс мобильного телефона использует для передачи профиль Bluetooth HFP. Это позволяет использовать функции телефона через информационно-развлекательную систему и выводить звук через динамики автомобиля.

### Комфортный интерфейс мобильного телефона

Интерфейс мобильного телефона Comfort использует профиль Bluetooth HFP, как и базовый интерфейс мобильного телефона.

Интерфейс мобильного телефона Comfort может быть оснащен функцией беспроводной зарядки.  
→ стр. 250.

Для использования функции беспроводной зарядки необходимо правильно разместить подходящее мобильное устройство в вещевом отсеке. В зависимости от комплектации мобильное устройство сопряжено с антенной автомобиля. Это улучшает прием и качество связи.

## Функция беспроводной зарядки

Пожалуйста, обратитесь к  а также  на странице 218.

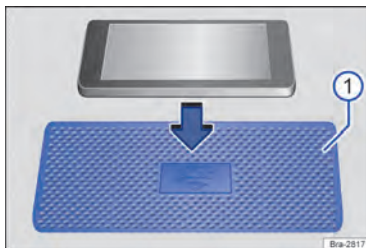

**Рис. 124** Иллюстрация: место для хранения с ковриком для функция беспроводной зарядки.

Функция беспроводной зарядки зависит от уровня оснащения и доступна не во всех странах.

Вещевой отсек с подкладочным ковриком для функции беспроводной зарядки находится либо в центральной консоли, либо в пространстве между передними сиденьями, в зависимости от автомобиля.

В некоторых автомобилях на подкладке есть символ телефона, который отмечает центральное положение функции беспроводной зарядки.

→ Рис. 124 .

Функция беспроводной зарядки обеспечивает беспроводную передачу энергии за счет электромагнитной индукции на короткие расстояния.

Максимальная мощность зарядки составляет 5 Вт.

Стандарт Qi обеспечивает беспроводную зарядку подходящих мобильных устройств с поддержкой Qi.

Обратитесь к руководству по эксплуатации мобильного устройства, чтобы узнать, совместимо ли оно со стандартом Qi. Производитель мобильного устройства может предоставить дополнительную информацию о совместимости.

Всегда размещайте только одно мобильное устройство с поддержкой Qi без защитного чехла и с максимальными размерами (ширина x длина) 80 мм x 140 мм (3,15 дюйма x 5,512 дюйма) в горизонтальном положении в области хранения функции беспроводной зарядки.

Мобильные устройства с поддержкой Qi больших размеров нельзя заряжать без проводов.

Перед зарядкой уберите из отсека для хранения посторонние предметы с металлическими элементами, например, монеты, и соблюдайте инструкцию по эксплуатации мобильного устройства.

Чтобы зарядить мобильное устройство с поддержкой стандарта Qi, снимите защитную крышку и поместите устройство всей поверхностью в центр отсека для хранения так, чтобы дисплей был обращен вверх. Процесс зарядки начинается автоматически.

Установленная на заводе информационно-развлекательная система предоставит информацию о начале процесса зарядки и, при необходимости, о любых посторонних предметах с металлическими компонентами, обнаруженных в вещевом отсеке.

**Немедленно удалите посторонние предметы.**

Если мобильное устройство неправильно расположено в отделении для хранения или слишком велико, оно не может быть обнаружено или не может быть обнаружено правильно. При определенных обстоятельствах информационно-развлекательная система сообщит о наличии постороннего предмета в вещевом отсеке. Неисправность можно устранить, если использовать подходящее мобильное устройство и исправить его положение.

### Крышка вещевого отсека

Отделение для хранения функции беспроводной зарядки имеет крышку для дисплея мобильного устройства.

Всегда помещайте только одно мобильное устройство с максимальными размерами (ширина x длина) 80 мм x 140 мм (3,15 дюйма x 5,512 дюйма) в отсек для хранения с крышкой в соответствии со спецификацией.

Чехол может предотвратить отвлекающие факторы, вызванные мобильным устройством, например, входящие сообщения.

Крышка всегда должна оставаться закрытой во время вождения, а дисплей мобильного устройства должен быть полностью закрыт.

### ПРЕДУПРЕЖДЕНИЕ

Уведомления на дисплее мобильного устройства могут отвлекать водителя и повышать риск серьезной аварии.

- Всегда размещайте только одно подходящее мобильное устройство, где применимо, с поддержкой Qi, без защитного футляра и с максимальными размерами (ширина x длина) 80 мм x 140 мм (3,15 дюйма x 5,512 дюйма) в соответствии со спецификациями в области хранения в вещевой отсек.
- Удалите все предметы, которые мешают закрыванию крышки.
- Всегда держите крышку закрытой во время вождения.

### ПРЕДУПРЕЖДЕНИЕ

Не кладите предметы из металла или с металлическими деталями на место для хранения устройства беспроводной зарядки. Металлические предметы могут сильно нагреваться. Это может привести к ожогам кожи и возникновению пожара.



### УВЕДОМЛЕНИЕ

Не кладите удостоверения личности, кредитные карты и т. д. с магнитной полосой или чипом в отсек для хранения с функцией беспроводного зарядного устройства. Данные, сохраненные на магнитной полосе или на чипе, могут стать непригодными для использования.

## Совершение телефонных звонков и отправка сообщений

 Пожалуйста, обратитесь к  в таблице  на странице 218.

### Открытие интерфейса мобильного телефона



- Трогать **ДОМ**  .

### Использование телефона

Выберите номер телефона, чтобы начать вызов. Доступны различные функции для выбора телефонных номеров.

#### Использование контактных данных

Если для каждого контакта указано несколько номеров телефонов, необходимо выбрать нужный номер телефона.

- Трогать   и введите контактные данные ты ищешь. Коснитесь контакта в списке, чтобы начать вызов.

или ЖЕ трогать  **Избранное**. Коснитесь контакта в список, чтобы начать вызов.

или ЖЕ трогать  **Все**. Коснитесь контакта в список, чтобы начать вызов.

#### Использование списка вызовов

Интерфейс мобильного телефона сохраняет входящие и исходящие вызовы в списке вызовов. Часто используемые телефонные номера сохраняются как избранные. Начать звонки через список вызовов.

- Трогать  **Все**. Коснитесь номера в списке чтобы начать вызов.

или: коснитесь  **Пропущенный**. Коснитесь числа в список, чтобы начать вызов.

**ИЛИ: коснитесь**  **Мобильный**. Чтобы начать вызов, коснитесь контакта или номера.

#### Ввод номера телефона вручную

1. Нажмите  и введите номер телефона.

2. Нажмите  чтобы начать вызов.



Пока вы вводите номер телефона, контакты, совпадающие с номером, будут отображаться на дисплее информационно-развлекательной системы.

#### Отправка текстовых сообщений

В зависимости от используемого мобильного устройства и информационно-развлекательной системы вы можете отправлять и получать текстовые сообщения и электронные письма через интерфейс мобильного телефона.

#### Переключение между текстовыми сообщениями и электронной почтой

Чтобы отправить текстовые сообщения или электронные письма, выберите соответствующий почтовый ящик в левом верхнем углу экрана. Активный почтовый ящик отображается на экране, например **Текстовое сообщение**.

1. Коснитесь 

2. Коснитесь нужного почтового ящика.

#### Отправка текстовых сообщений

1. Нажмите **Текстовое сообщение** входящие.

2. Нажмите **Введите новое сообщение** внизу экрана и введите новое сообщение.

3. Нажмите **Хорошо**.

4. Коснитесь одного или нескольких контактов или нужного номера в списке. При необходимости вы можете найти контакт с помощью

#### Поиск контактов.

5. Нажмите **Отправлять**.

#### Отправка писем

1. Нажмите **ИЗЛ. АДРЕС** входящие.

2. Введите тему и сообщение на экране.

3. Нажмите **Хорошо** и выберите один или несколько контактов в списке. При необходимости вы можете найти контакт с помощью **ИЩИ контакт**.

### Телефонная книга, избранное и кнопки быстрого набора

 Пожалуйста, обратитесь к  а также  на странице 218.

#### Телефонная книга

Телефонная книга сохраняется в информационно-развлекательной системе при первом сопряжении телефона с информационно-развлекательной системой. Может потребоваться подтверждение передачи на мобильном устройстве.

Телефонная книга обновляется каждый раз, когда устанавливается новое соединение. Во время обновления можно использовать все еще существующую телефонную книгу.

Если конференц-вызовы поддерживаются, телефонную книгу можно открыть во время разговора и добавить к разговору еще одного участника.

Если для контакта сохранено изображение, оно также может отображаться в списке рядом с записью.

### Кнопки избранного и быстрого набора

Любимому номеру из телефонной книги можно назначить кнопку быстрого набора. Если в записи сохранено изображение, оно будет отображаться на кнопке быстрого набора.

Кнопки быстрого набора должны быть назначены вручную и назначены профилю пользователя.

→ стр. 248.

### Назначение кнопки быстрого набора

---

1. Коснитесь .
2. Коснитесь контакта из телефонной книги. Если для контакта сохранено несколько телефонных номеров, коснитесь номера из списка.

### Редактирование кнопки быстрого набора

---

1. Нажмите и удерживайте кнопку быстрого набора, пока не откроется телефонная книга.
2. Коснитесь нового контакта из телефонной книги. Если для контакта сохранено несколько телефонных номеров, коснитесь номера из списка.

### Вызов любимого

---



— Коснитесь назначенной кнопки быстрого набора.



Избранное не обновляется автоматически. Если телефонный номер контакта меняется, кнопку быстрого набора необходимо назначить заново.

### Удаление избранного с помощью кнопки быстрого набора

---

1. Нажмите **Избранное** .
2. Коснитесь  нужной кнопки быстрого набора, чтобы удалить избранное. 

# Перевозка предметов

## Размещение багажа и грузы

### Безопасное размещение багажа в автомобиле

- Всегда распределяйте любые нагрузки в автомобиле как можно более равномерно. Не закрывайте никакие вентиляционные отверстия.
- Всегда укладывайте багаж и тяжелые предметы в багажное отделение  и размещайте их как можно дальше вперед.
- Соблюдайте допустимую полную нагрузку на ось и допустимую полную массу автомобиля → стр. 387.
- Закрепите багаж на крепежных кольцах в багажном отделении с помощью подходящих крепежных, фиксирующих и фиксирующих ремней.  
→ стр. 259.
- Также безопасно укладывайте мелкие предметы.
- При необходимости откиньте спинку заднего сиденья и надежно зафиксируйте ее.
- При необходимости отрегулировать дальность света фар → стр. 109. Автомобили с системой динамического корректора фар автоматически адаптируются к нагрузке.
- Отрегулируйте давление в шинах в зависимости от загрузки автомобиля. Обратите внимание на наклейку с указанием давления в шинах → стр. 332.

### ПРЕДУПРЕЖДЕНИЕ

Объекты, которые не закреплены или закреплены неправильно, могут привести к серьезным травмам в случае внезапного маневра вождения или торможения или аварии. Это особенно важно, если во время срабатывания подушки безопасности ударяются о предметы, которые затем отбрасываются в салон автомобиля. Чтобы снизить риск несчастных случаев, соблюдайте следующие правила:

- Всегда надежно размещайте все предметы в автомобиле. Всегда соблюдайте правовые нормы.
- Предметы следует размещать в салоне автомобиля таким образом, чтобы они никогда не

входить в зоны срабатывания подушек безопасности во время движения автомобиля.

- Всегда держите вещевые отсеки закрытыми во время движения автомобиля.
- Уложенные предметы никогда не должны заставлять пассажиров принимать неправильное сидячее положение.
- Если какой-либо предмет размещается на сиденье, это место не должно использоваться пассажирами.
- Не оставляйте никакие твердые, тяжелые или острые предметы в открытых местах для хранения вещей автомобиля, на поверхности за спинкой заднего сиденья или на приборной панели.
- Удалите все твердые, тяжелые или острые предметы из одежды и сумок в салоне автомобиля и надежно уложите их.

### ПРЕДУПРЕЖДЕНИЕ

Перевозка тяжелых предметов изменяет управляемость автомобиля за счет изменения центра тяжести и увеличивает тормозной путь. Тяжелые грузы, которые неправильно уложены или закреплены в автомобиле, могут привести к потере контроля над автомобилем и стать причиной серьезных травм.

- Никогда не превышайте максимальную нагрузку автомобиля. Как нагрузка, так и распределение нагрузки в автомобиле будут влиять на реакцию автомобиля на вождение и тормозной путь.
- Перевозка тяжелых предметов изменяет управляемость автомобиля и центр тяжести.
- Нагрузка должна быть распределена по транспортному средству как можно более равномерно.
- Всегда закрепляйте тяжелые предметы в багажном отделении как можно дальше перед задней осью.
- Незакрепленные предметы в багажном отделении могут внезапно соскользнуть и изменить поведение автомобиля.
- Всегда адаптируйте скорость и стиль вождения к условиям видимости, погоде, дороге и условиям дорожного движения.



- Аккуратно и плавно ускоряйтесь.
- Избегайте резких торможений и маневров.
- Тормозите раньше, чем при обычном вождении.

**!** УВЕДОМЛЕНИЕ

Трущиеся предметы о заднее стекла могут повредить, например, нагревательные провода обогрева заднего стекла.

## Багажное отделение

### покрытие



**Рис. 125** В багажном отделении: снятие-установка и установка полки багажного отделения.

Когда крышка багажника открывается и закрывается, полка багажника также поднимается и опускается, если пристегнуты удерживающие ремни.

Крышка багажника не годится как полка для вещей, даже для легкой одежды → 

### Снятие обшивки багажника

- Отцепите фиксирующие ремни от крышки в →Рис. 125(верхние стрелки).
- Сдвиньте полку багажника с боковых держателей (нижние стрелки) снизу.

### Установка крышки багажника

- Вставьте полку багажника в боковые фиксаторы сверху →Рис. 125 (нижние стрелки).
- Зацепите фиксирующие ремни за крышку багажника (стрелки вверх).

**!** ПРЕДУПРЕЖДЕНИЕ

Предметы или животные на крышке багажного отделения могут повредить полку багажного отделения и нанести серьезные травмы в случае резкого вождения или торможения, а также в случае аварии.

- Никогда не перевозите предметы или животных на крышке багажника.

**!** УВЕДОМЛЕНИЕ

Во избежание повреждения полки багажного отделения не загружайте ее на такую высоту, при которой груз будет давить на полку багажного отделения при закрытой двери багажного отделения.

## Багажное отделение пол

### Пол багажного отделения – функции



**Рис. 126** В багажном отделении: багаж пол купе

Заднюю часть пола багажника можно откинуть вперед → **Рис. 126**. Под ним находится отделение для хранения, например, автомобильного набора инструментов → стр. 292.

#### **!** УВЕДОМЛЕНИЕ

Неправильное использование может повредить пол багажного отделения или отделку багажного отделения.

- Всегда осторожно направляйте пол багажного отделения вниз при закрывании и не допускайте его падения.
- Всегда распределяйте грузы по максимально возможной площади на полу багажного отделения, чтобы избежать точечных нагрузок.

## Второй пол багажного отделения – Функции

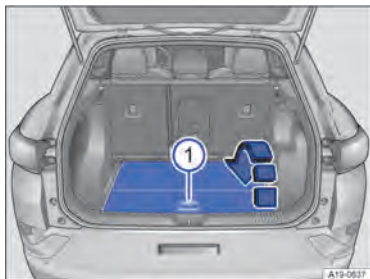

**Рис. 127** В багажном отделении: открытие второй этаж багажного отделения.

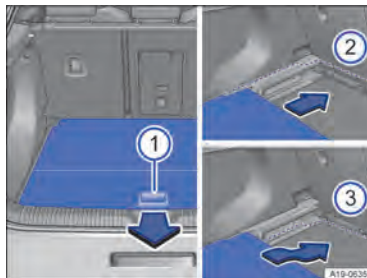

**Рис. 128** В багажном отделении: регулировка-высота второго пола багажного отделения.

В зависимости от комплектации автомобиля автомобиль может иметь регулируемый по высоте второй пол багажного отделения.

### Открытие и закрытие второго этажа багажного отделения

- **Коткрытым**, возьмитесь за ручку → **Рис. 127** **1** и откиньте заднюю часть пола багажного отделения вперед в направлении, указанном стрелкой.
- **КЗакрыть**, откиньте пол багажного отделения и осторожно опустите в положение **2** → .

Когда пол багажного отделения находится в нижнем положении, задняя часть при открытии касается боковых сторон багажного отделения и должна быть нажата с небольшим сопротивлением.

### Регулировка высоты второго пола багажного отделения

Второй пол багажника можно установить в верхнем и нижнем положениях:

- Поднимите пол багажника за ручку → **Рис. 128** **1** и потяните его назад из направляющих по бокам багажного отделения.
- Вставить пол багажника в направляющие на необходимой высоте → **Рис. 128** **2** или **3** и толкните его вперед до упора.

### УВЕДОМЛЕНИЕ

Неправильное использование может повредить второй пол багажного отделения или обивку багажного отделения.

- Всегда осторожно направляйте второй пол багажного отделения вниз при закрывании и не допускайте его падения.
- Всегда распределяйте грузы (максимум 50 кг) по максимально возможной площади пола багажного отделения, чтобы избежать точечных нагрузок.

## Раздел

### Установка и снятие перегородки за задним многоместным сиденьем



Рис. 129 Перегородка установлена за спиной многоместной сиденьем

Встроенная перегородка может помочь предотвратить выбрасывание предметов из багажного отделения в салон, например, при торможении.

Опционально перегородку можно установить за задним многоместным сиденьем → Рис. 129 или за передними сиденьями → стр. 258.

### Установка перегородки

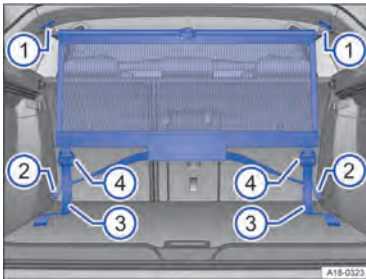
- Достаньте перегородку из пакета, разверните и сложите. Шарнир перегородки должен зафиксироваться со слышимым щелчком.
- зацепить один из фиксирующих крючков верхних поперечных тяг за одно из креплений на крыше → Рис. 129
- Слегка сожмите оба конца верхней поперечной штанги и зацепите второй фиксирующий крючок за противоположное крепление в крыше.
- Отпустите поперечный стержень и проверьте правильность фиксации обоих удерживающих крючков перегородки →
- Зацепите нижние фиксирующие крючки за крепежные кольца в передней части багажного отделения. купе → Рис. 1292 .
- Потяните за концы лямок крепления → Рис. 1296 назад, пока перегородка не будет надежно натянута.

### Удаление раздела

- Отстегнуть ремни крепления перегородки → Рис. 129
- Отцепите нижние фиксирующие крючки от крепежных колец в передней части проушины. измерительный отсек → Рис. 1292
- Сожмите оба конца верхней поперечной штанги вместе и удерживайте, пока перегородка не будет снята.
- Слегка потяните перегородку назад, а затем осторожно снимите ее с креплений в крыше, потянув вниз-подопечные → Рис. 1291
- Нажмите кнопку фиксатора на шарнире поперечной тяги и поднимите перегородку.
- Свернуть перегородку и убрать в сумку.

### ПРЕДУПРЕЖДЕНИЕ

В случае резкого торможения или аварии предметы могут быть отброшены внутрь и привести к тяжелым или смертельным травмам.

- Всегда проверяйте после установки, чтобы убедиться, что фиксирующие крюки перегородки правильно зацеплены.
- Дополнительно закрепите все предметы в багажном отделении даже при установленной перегородке.
- Во время движения автомобиля пассажиры не могут находиться за установленной перегородкой.

#### ! УВЕДОМЛЕНИЕ

Если перегородка не закреплена в предусмотренных для этого точках крепления, это может привести к ее повреждению.

- Всегда закрепляйте перегородку только в предусмотренных точках крепления.

## Установка и снятие перегородки за передними сиденьями



Рис. 130 Перегородка установлена за передними сиденьями.

Встроенная перегородка может помочь предотвратить выбрасывание предметов из багажного отделения в салон, например, при торможении.

Опционально перегородку можно установить за многоместным задним сиденьем → стр. 257 или за передними сиденьями → Рис. 130.

## Установка перегородки

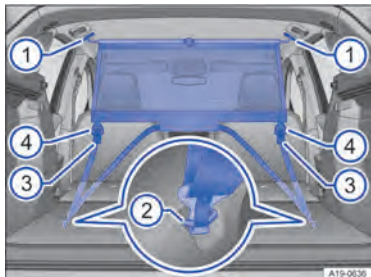
- Достаньте перегородку из пакета, разверните и сложите. Шарнир перегородки должен зафиксироваться со слышимым щелчком.
- Сложите спинки сидений второго ряда вперед → стр. 93.
- зацепить один из фиксирующих крючков верхних поперечных тяг за одно из креплений на крыше → Рис. 130 ① . ①
- Слегка сожмите оба конца верхней поперечной штанги и зацепите второй фиксирующий крюк за противоположное крепление в крыше.
- Отпустите поперечный стержень и проверьте правильность фиксации обоих удерживающих крючков перегородки → ⚠.
- Зацепите нижние фиксирующие крюки за точки крепления в средней стойке рядом с передние сиденья → Рис. 130 ②
- Потяните за концы лямок крепления → Рис. 130 ③ назад, пока перегородка не будет надежно натянута.

#### ⚠ ПРЕДУПРЕЖДЕНИЕ

Точки крепления на средней стойке рядом с передними сиденьями не крепёжные кольца должны использоваться только для защиты перегородки. Использование анкерных точек для крепления груза может привести к смерти или серьезным травмам.

- Используйте точки крепления на центральной стойке рядом с передними сиденьями только для фиксации перегородки.

## Удаление раздела

- Отстегнуть ремни крепления перегородки → Рис. 130 ④ . ④ лез → Рис. 130 ④ .
- Отцепите нижние фиксирующие крюки от точек крепления на центральной стойке рядом с передние сиденья → Рис. 130 ⑤ .
- Сожмите оба конца верхней поперечной штанги вместе и удерживайте, пока перегородка не будет снята.

- Слегка потяните перегородку назад, а затем осторожно снимите ее с креплений в крыше, потянув вниз  
→ Рис. 130
- Нажмите кнопку фиксатора на шарнире поперечной тяги и поднимите перегородку.
- Свернуть перегородку и убрать в сумку.
- При необходимости откинуть спинки второго ряда сидений и зафиксировать в положении  
→ стр. 93.

#### **⚠ ПРЕДУПРЕЖДЕНИЕ**

В случае резкого торможения или аварии предметы могут быть отброшены внутрь и привести к тяжелым или смертельным травмам.

- Всегда проверяйте после установки, чтобы убедиться, что фиксирующие крюки секции правильно зацеплены.
- Дополнительно закрепите все предметы в багажном отделении даже при установленной перегородке.
- Во время движения автомобиля пассажиры не могут находиться за установленной перегородкой.

#### **! УВЕДОМЛЕНИЕ**

Если перегородка не закреплена в предусмотренных для этого точках крепления, это может привести к ее повреждению.

- Всегда закрепляйте перегородку только в предусмотренных точках крепления.

## Багажное отделение оборудование

### Крепежные кольца



**Рис. 131** В багажном отделении: застегнуть-кольцо.

В багажном отделении есть крепежные кольца, которые можно использовать для фиксации незакрепленных предметов и багажа с помощью крепежных, удерживающих или фиксирующих ремней →Рис. 131.

#### **⚠ ПРЕДУПРЕЖДЕНИЕ**

Неподходящие или поврежденные крепежные, удерживающие или фиксирующие ремни могут порваться в случае торможения или аварии. Это может привести к разбрасыванию предметов через салон автомобиля, что может привести к тяжелым или смертельным травмам.

- Всегда используйте подходящие и неповрежденные крепежные, удерживающие или фиксирующие ремни.
- Натяните крепежные, удерживающие и фиксирующие ремни крест-накрест над грузом на полу багажного отделения и надежно закрепите на крепежных кольцах.
- Убедитесь, что верхний край груза находится выше крепежных колец, особенно при укладке плоских предметов.
- В зависимости от комплектации автомобиля обратите внимание на таблички о размещении грузов, закрепленные в багажном отделении.
- Никогда не прикрепляйте детское кресло к крепежным кольцам.

### **⚠ ПРЕДУПРЕЖДЕНИЕ**

Эластичные натяжные ремни должны быть натянуты, чтобы прикрепить их к крепежным кольцам. Прикрепленные к ним крючки могут нанести серьезные травмы.

- Всегда защищайте глаза и лицо от травм при креплении эластичных натяжных ремней.
- При застегивании всегда крепко держите эластичные натяжные ремни, чтобы они не соскользнули и не отскочили.
- Всегда пристегивайте эластичные натяжные ремни сначала к крепежным кольцам в передней части багажного отделения, затем тяните их к порогу багажного отделения и прикрепляйте к крепежным кольцам. Если натяжные ремни соскользнут, они оторвутся от тела.



Подходящие крепежные, удерживающие или фиксирующие ремни и системы крепления багажа можно приобрести в квалифицированных мастерских. Volkswagen рекомендует использовать для этой цели дилерский центр Volkswagen.

### **Багажная сетка**

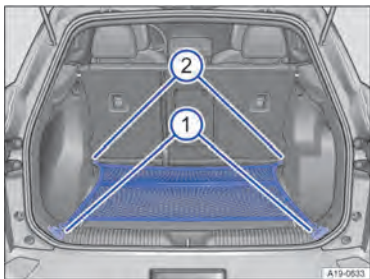

**Рис. 132В** багажном отделении: плоская багажная сетка.

Багажная сетка помогает предотвратить скольжение легких предметов в багажном отделении. Багажная сетка также имеет встроенный карман на молнии для мелких предметов.

### **Крепление багажной сетки к полу багажного отделения**

- Зацепить крючки багажной сетки за крепежные кольца → **Рис. 1322** → Молния багажной сетки **⚠** должна быть обращена вверх.
- Прикрепите крючки на другом конце багажной сетки к крепежным кольцам под порог груза → **Рис. 1321**

Для их использования может потребоваться разложить крепежные кольца → стр. 259.

### **Снятие багажной сетки**

При установке багажная сетка натянута → **⚠**

- Отцепить крючки багажной сетки.
- Уберите багажную сетку в багажное отделение.

### **⚠ ПРЕДУПРЕЖДЕНИЕ**

Эластичная багажная сетка должна быть натянута, когда она прикреплена к крепежным кольцам в багажном отделении. В установленном состоянии багажная сетка удерживается в натянутом состоянии. Крючки багажной сетки могут стать причиной травм, если багажная сетка установлена или снята неправильно.

- Всегда крепко держите крючки багажной сетки, чтобы они не выскочили из крепежного кольца во время установки или снятия.
- Защитите глаза и лицо, чтобы избежать травм от любых крючков, которые могут выскочить во время установки или снятия.
- Всегда прикрепляйте крючки багажной сетки в указанном порядке. Существует риск получения травмы, если один из крючков на багажной сетке защелкнется.

#### Крючок для сумки



**Рис. 133** Слева и справа в багажном отделении: крючки для сумок.

В багажном отделении могут быть крючки для подвешивания легких сумок с покупками.

#### ПРЕДУПРЕЖДЕНИЕ

Никогда не используйте крючки для сумок для крепления предметов багажа или других предметов. Ба крючки могут сломаться во время резкого торможения или в случае аварии.

#### УВЕДОМЛЕНИЕ

Не нагружайте каждый крючок для сумки весом более 2,5 кг (5 фунтов).

#### Загрузочный люк



**Рис. 134В** спинке заднего сиденья: открытие люка.

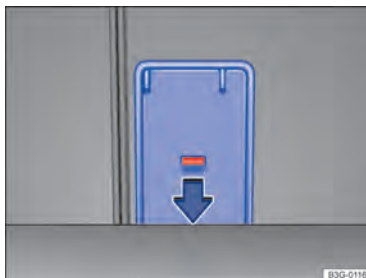

**Рис. 135В** багажном отделении: открытие погрузочного люка.

В зависимости от комплектации автомобиля за центральным подлокотником на спинке заднего сиденья может располагаться грузовой люк. Его можно использовать для перевозки длинных предметов в салоне автомобиля, например, лыж.

#### Открытие загрузочного люка

- Откинуть центральный подлокотник вперед → стр. 100.
- Открытие грузового люка из салона автомобиля: потяните рычаг разблокировки в направлении стрелки → **Рис. 134**и откиньте крышку загрузочного люка полностью вперед → стр. 262, *Загрузочный люк*.

— Откройте крышку багажника.

— **ИЛИ ЖЕ:**открытие грузового люка из багажного отделения: нажмите рычаг разблокировки вниз в направлении стрелки → **Рис. 135** и сдвиньте вперед крышку грузового люка.

— Протолкнуть длинномерные предметы через грузовую люк из багажного отделения.

— При необходимости зафиксируйте предметы ремнем безопасности.

— Закройте крышку багажника.

### Закрытие загрузочного люка

— Откиньте назад крышку загрузочного люка, пока она не зафиксируется на месте. Красная маркировка со стороны багажного отделения не должна быть видна → стр. 262, *Загрузочный люк*.

— Закройте крышку багажника.

— При необходимости откинуть центральный подлокотник.



#### ПРЕДУПРЕЖДЕНИЕ

Предметы в зоне срабатывания центральной подушки безопасности могут помешать ее нормальному функционированию и стать причиной серьезных травм.

- Никогда не толкайте предметы вперед в зоны срабатывания центральной подушки безопасности. → стр. 56.



#### ПРЕДУПРЕЖДЕНИЕ

Небрежное или неконтролируемое открывание проходного люка вперед или назад может привести к травмам.

- Никогда не открывайте загрузочный люк вперед или назад во время движения автомобиля.
- Убедитесь, что ремень безопасности не защемлен и не поврежден при откидывании грузового люка.
- Всегда держите руки, пальцы, ноги и другие части тела на безопасном расстоянии от сиденья, когда откидываете люк вперед и назад.

- Загрузочный люк не закрыт должным образом, если на индикаторе запираения все еще видна красная маркировка. Всегда следите за тем, чтобы красная маркировка никогда не была видна, когда загрузочный люк находится в вертикальном положении.
- Пассажиры, особенно дети, не должны пользоваться этим сиденьем, если люк для грузов откинут вперед или не зафиксирован надежно.

### Багажник на крышу



#### Введение в тему

Некоторые модели автомобилей предназначены для установки багажника на крышу.

Багажники на крышу можно использовать для перевозки крупногабаритных предметов на крыше автомобиля.

Если вы не уверены, можно ли установить багажник на крышу вашего автомобиля, обратитесь в специализированный техцентр. Volkswagen рекомендует использовать для этой цели дилерский центр Volkswagen.

Разрешается использовать только те багажники на крыше, которые были одобрены Volkswagen для данного автомобиля.

Если транспортное средство не одобрено для использования с багажником на крыше, не используйте или модернизируйте багажник на крыше.



#### ПРЕДУПРЕЖДЕНИЕ

При перевозке тяжелых или громоздких предметов на багажнике на крыше изменится управляемость автомобиля из-за смещения центра тяжести и повышенной восприимчивости к боковому ветру.

- Всегда надежно закрепляйте грузы, используя подходящие и неповрежденные крепежные, удерживающие или фиксирующие ремни.
- Большой, тяжелый, громоздкий, длинный или плоский груз негативно влияет на аэродинамику автомобиля, центр тяжести и общую управляемость.



- Избегайте резких и внезапных маневров вождения и торможения.
- Всегда адаптируйте скорость и стиль вождения к условиям видимости, погоде, дороге и условиям дорожного движения.

#### ПРЕДУПРЕЖДЕНИЕ

Багажник на крыше, который имеет *не* был одобрен для автомобиля или багажника на крыше, установленного на транспортном средстве, *не* одобренный для использования с багажником на крыше, может привести к несчастным случаям или травмам.

- Используйте только те багажники на крышу, которые одобрены Volkswagen для вашего автомобиля.
- Никогда не используйте багажник на крыше автомобиля, который не был одобрен для использования с багажником на крышу.
- Тем не менее установленный багажник на крыше может отсоединиться во время движения автомобиля и упасть с крыши автомобиля.

#### УВЕДОМЛЕНИЕ

Крепление багажника на крыше любого типа к транспортному средству, *не* одобренных для использования с багажником на крыше, может привести к серьезному повреждению автомобиля.

 Вождение с установленным багажником на крыше увеличивает аэродинамическое сопротивление автомобиля и, следовательно, энергопотребление электродвида. Это значительно уменьшает возможный запас хода автомобиля. Это относится ко всем багажникам на крышу и перевозимым на них предметам, например, велосипедам и лыжам.

### Крепление багажников на крыше

 пожалуйста, обратитесь к  а также  **в начале главы на странице 262.**

Для безопасной перевозки багажа, велосипедов, лыж, досок для серфинга или лодок необходимо использовать специальные багажники на крыше →  подходящие аксессуары можно приобрести у вашего дилера Volkswagen.

### Крепление поперечин на крыше и багажника

Установите рейлинги на крыше в соответствии с прилагаемой инструкцией по установке.

После того, как вы установили рейлинги на крыше, вы можете закрепить на них соответствующую несущую систему.

#### ПРЕДУПРЕЖДЕНИЕ

Неправильное крепление и использование поперечин и багажника может привести к падению всей системы багажника с крыши. Это может привести к несчастным случаям и травмам.

- Используйте дуги на крыше и системы крепления груза только в том случае, если они не повреждены и установлены правильно.
- Всегда правильно устанавливайте дуги на крыше и багажники. Всегда соблюдайте инструкции по установке, предоставленные производителем.
- Прикрепляйте рейлинги только в указанных точках крепления.
- Специальные крепления на крыше для таких предметов, как велосипеды, лыжи, доски для серфинга и т. д., всегда должны быть установлены надлежащим образом. Всегда соблюдайте инструкции по установке, предоставленные производителем.
- Перед началом поездки убедитесь, что багажник на крыше закреплен, и при необходимости затяните его после поездки на небольшое расстояние. Во время длительной поездки проверяйте все болты и крепления на каждой остановке.
- Не вносите никаких изменений или ремонтных работ в поперечные дуги или систему багажника.

### Загрузка багажников на крышу

 пожалуйста, обратитесь к  а также  **в начале главы на странице 262.**

#### Максимально допустимая нагрузка на крышу

Максимально допустимая нагрузка на крышу составляет **75 кг (165 фунтов)**

Предельная нагрузка на крышу относится к общему весу держателя крыши и груза, переносимого на крышу → 

Убедитесь, что вы знаете вес багажника на крыше и перевозимый груз. При необходимости взвесьте груз.

Однако вы не сможете нести максимально допустимую нагрузку на крышу, если используете багажник с меньшей грузоподъемностью. В этом случае не превышайте максимальный вес багажника на крыше, указанный в инструкции производителя по установке.

#### Распределение нагрузки

Распределяйте нагрузку равномерно и правильно закрепляйте 

#### ПРЕДУПРЕЖДЕНИЕ

Превышение максимально допустимой нагрузки на крышу может привести к несчастным случаям и повреждению автомобиля.

- Никогда не превышайте указанную нагрузку на крышу, максимально допустимую нагрузку на ось и разрешенную полную массу автомобиля.
- Не превышайте грузоподъемность багажника на крыше, даже если максимальная нагрузка на крышу не достигнута.

#### ПРЕДУПРЕЖДЕНИЕ

Незакрепленные и неправильно закрепленные грузы могут упасть с багажника на крыше и стать причиной несчастных случаев и травм.

- Всегда используйте подходящие и неповрежденные крепежные, удерживающие или фиксирующие ремни.

#### УВЕДОМЛЕНИЕ

Открывая крышку багажника, следите за тем, чтобы она не ударилась о груз на крыше. 

#### Примечания по использованию



 Пожалуйста, обратитесь к  также  в начале главы на странице 262.

**Снимите багажник на крыше в следующих случаях.**

- Багажник больше не нужен.
- Перед заездом на автомойку.
- Когда высота автомобиля превышает требуемый клиренс, например, в гараже.

#### УВЕДОМЛЕНИЕ

- Изменение высоты автомобиля осуществляется путем установки багажника на крышу и закрепления на нем груза. Проверьте и сравните высоту автомобиля с клиренсом высоты, например, для подземных переходов и гаражных ворот.
- Багажник на крыше и его груз не должны мешать антенне на крыше, стеклянной крыше и крышке багажника.

 Установка багажника на крыше увеличивает сопротивление воздуха и, следовательно, уменьшает запас хода автомобиля. 

## Буксировка прицепа

### Введение в тему

Автомобиль можно использовать для буксировки прицепа, если он имеет для этого необходимое техническое оснащение. Дополнительная нагрузка на прицеп повлияет на степень износа, расход топлива и производительность автомобиля и, при определенных обстоятельствах, может сократить интервалы обслуживания.

Езда с прицепом не только создает дополнительную нагрузку на автомобиль, но и требует от водителя повышенной концентрации внимания.

## **ОПАСНОСТЬ**

Перевозить людей в прицепе опасно, а также может быть незаконно.

## **ПРЕДУПРЕЖДЕНИЕ**

Неправильное использование буксировочной скобы может привести к потере контроля над автомобилем, авариям и серьезным травмам.

- Используйте буксирную скобу только в том случае, если она правильно установлена и не повреждена.
- Не производите никаких изменений или ремонта буксировочного кронштейна.
- По возможности поворачивайте или снимайте шаровую опору, когда прицеп не используется, чтобы снизить риск получения травм при наезде сзади, а также риск получения травм пешеходами и велосипедистами при припаркованном автомобиле.
- Никогда не устанавливайте на автомобиль «распределитель вес» или «уравновешивающий нагрузку» буксировочный кронштейн. Автомобиль не был сконструирован для таких буксировочных скоб. Буксирный кронштейн может выйти из строя, что приведет к отрыву прицепа от автомобиля.

## **ПРЕДУПРЕЖДЕНИЕ**

Буксировка прицепа и перевозка тяжелых или громоздких предметов может изменить управляемость автомобиля, увеличить тормозной путь и привести к аварии.

- Всегда надежно закрепляйте грузы, используя подходящие и неповрежденные крепежные, удерживающие или фиксирующие ремни.
- Всегда адаптируйте скорость и стиль вождения к условиям видимости, погоде, дороге и условиям дорожного движения. Снижайте скорость, особенно на спуске.
- Прицепы с высоким центром тяжести чаще опрокидываются, чем прицепы с низким центром тяжести.
- Всегда водите осторожно и думайте наперед. Аккуратно и плавно ускоряйтесь. Избегайте резких и внезапных маневров вождения и торможения.

- Будьте особенно осторожны при обгоне. Немедленно снизьте скорость, если трейлер показывает малейшие признаки змеи.

- Никогда не двигайтесь со скоростью более 80 км/ч (50 миль/ч) при буксировке прицепа; также 100 км/ч (60 миль/ч) в исключительных случаях. Это также относится к странам, где разрешены более высокие скорости. Соблюдайте установленные в стране ограничения скорости, которые могут быть ниже для автомобилей с прицепами, чем для автомобилей без прицепов.

- Никогда не пытайтесь остановить движение прицепа, увеличивая скорость.

- Никогда не устанавливайте на автомобиль «распределитель вес» или «уравновешивающий нагрузку» буксировочный кронштейн.

## **УВЕДОМЛЕНИЕ**

Соблюдайте указания и информацию для автомобилей с допуском N1 → стр. 373, *Информация о транспортных средствах с допуском N1 (легкий коммерческий автомобиль)*.



Система охранной сигнализации может сработать, если соединение с прицепом, интегрированным в систему охранной сигнализации, прервано. → стр. 83



Некоторые модернизированные буксирные скобы могут закрывать отверстие для установки буксирной проушины. В этом случае буксирная проушина не может использоваться для буксировки или запуска других автомобилей. По этой причине снятую шаровую опору модернизированного тягово-сцепного устройства следует всегда хранить в автомобиле.

## **Технические предпосылки**

 Пожалуйста, обратитесь к   **главы на странице 264.**

### **Система охлаждения**

При буксировке прицепа возникает повышенная нагрузка на двигатель и систему охлаждения. Система охлаждения должна содержать достаточно

муравей и быть спроектированы так, чтобы выдерживать дополнительную нагрузку, добавляемую прицепом.

#### Тормоз прицепа

Если прицеп оборудован собственной тормозной системой, соблюдайте правовые нормы.

#### Наружные зеркала

Если вы не можете видеть движение позади прицепа в стандартные наружные зеркала автомобиля, следует установить дополнительные наружные зеркала в соответствии с действующими в стране правилами. Перед поездкой отрегулируйте наружные зеркала заднего вида так, чтобы у вас был достаточный обзор сзади.

#### Установка буксировочной скобы

Используйте только те буксировочные скобы, которые одобрены Volkswagen для вашего типа автомобиля. Всегда проверяйте и следуйте данным, предоставленным производителем буксирного устройства.

#### Блоки задних фонарей прицепа

Блоки задних фонарей прицепа должны работать правильно и соответствовать требованиям законодательства. Не превышайте максимальную потребляемую мощность блоков задних фонарей прицепа.

#### Использование прицепа в жарких или холодных странах

Из-за климатических условий в некоторых странах использование прицепов может быть разрешено не для всех комбинаций двигателя и коробки передач. Если вы хотите установить тягово-сцепное устройство, заранее обратитесь в специализированный техцентр, чтобы узнать, подходит ли автомобиль для этой цели.

#### ПРЕДУПРЕЖДЕНИЕ

Если буксировочная скоба не подходит или установлена неправильно, прицеп может отсоединиться от тягача. Это может привести к серьезным авариям и смертельным травмам

- Никогда не устанавливайте буксирную скобу на бампер или его крепления. Буксировочная скоба не должна мешать правильному функционированию бампера.
- Не вносите никаких изменений в выхлопную или тормозную системы.

#### УВЕДОМЛЕНИЕ

- Электроника автомобиля может быть повреждена, если прицеп потребляет слишком много энергии.
- Никогда не подключайте электрическую систему прицепа напрямую к электрическим разъемам блоков задних фонарей или к другим источникам электроэнергии. Используйте только подходящие разъемы для подачи питания на прицеп.



Буксировка прицепа предъявляет дополнительные требования к транспортному средству. Volkswagen рекомендует дополнительные услуги между обычными интервалами технического обслуживания, если автомобиль часто используется для буксировки прицепа.

## Выворачивание шаровой опоры на буксирном кронштейне

 Пожалуйста, обратитесь к  также  на старте главы на странице 264.

Шаровая муфта тягово-сцепного устройства находится в бампере. Шаровая муфта с электрическим замыканием для использования механически откидывается и не может быть снята.



**Рис. 136** Справа в багажном отделении: кнопка разблокировки шаровой сцепки.

#### Освобождение и откидывание шаровой муфты

— Припаркуйте автомобиль → стр. 177.

— Откройте крышку багажника.

— Коротко нажмите кнопку  → Рис. 136в багажном отделении. Шаровая муфта расцепляется электрически и раскладывается автоматически. Индикаторная лампа в кнопке мигает.

— Продолжайте вращать шаровую муфту, пока не услышите и не почувствуете, что она встала на место со щелчком, а индикаторная лампа в кнопке не загорится постоянно.

— Закройте крышку багажника.

### Поворот в шаровой муфте

— Припаркуйте автомобиль → стр. 177.

— Отцепите прицеп и отсоедините электрическое соединение между автомобилем и прицепом. Если установлены, удалите адаптеры из гнезда прицепа.

— Откройте крышку багажника.

— Коротко нажмите кнопку  → Рис. 136в багажном отделении. Шаровая муфта расцепляется электрически.

— Поверните шаровую муфту под бампером, пока не услышите и не почувствуете, что она встала на место со щелчком, а контрольная лампа в кнопке загорелась постоянно.

— Закройте крышку багажника.

### Значение контрольной лампы в кнопке

— Если контрольная лампа в кнопке → Рис. 136 *горит постоянно* когда крышка багажника открыта, шаровая муфта правильно зафиксирована в выдвинутом или втянутом положении.

— Если контрольная лампа в кнопке *мигает*, шаровая муфта не зацепилась должным образом или повреждена → .

— Контрольная лампа в кнопке гаснет примерно через одну минуту после закрытия двери багажного отделения.



#### ПРЕДУПРЕЖДЕНИЕ

Неправильное использование буксирного кронштейна может привести к травмам и несчастным случаям.

- Используйте шаровую муфту только в том случае, если она правильно защелкнулась.

- Убедитесь, что люди, животные или предметы не мешают шаровой муфте, когда она поворачивается внутрь или наружу.

- Никогда не прерывайте поворотное движение шаровой муфты предметами или инструментами.

- Никогда не нажимайте кнопку, если к шаровой сцепке прикреплен прицеп или багажник или другие аксессуары.

- Если шаровая сцепка не зацепляется должным образом или имеются неисправности в электрической системе или самом буксирном крюке, не используйте буксирный крюк и обратитесь для проверки в специализированную мастерскую.

- Никогда не используйте буксирную скобу, если диаметр шара меньше 49 мм в самом маленьком месте.



#### УВЕДОМЛЕНИЕ

Не направляйте очиститель высокого давления или парочиститель непосредственно на поворотную шаровую сцепку или установленное гнездо прицепа. Уплотнения могут быть повреждены или смазка, необходимая для смазки, может быть смыта.



При экстремально низких температурах наружного воздуха может быть невозможно повернуть или развернуть шаровую муфту. В этом случае достаточно поставить автомобиль в более теплое помещение, например, в гараж.

### Установка держателя велосипеда на шаровой сцепке на буксирном кронштейне



Пожалуйста, обратитесь к   **главы на странице 264.**

Разрешается использовать только те крепления для велосипедов, которые были одобрены Volkswagen для данного автомобиля.

Установите крепление для велосипеда в соответствии с инструкциями производителя по сборке.

На крепление для велосипедов можно установить не более трех велосипедов → . Должна 

тяжелые велосипеды как можно ближе к транспортному средству (шаровая сцепка).

#### Максимальная нагрузка

Максимальная нагрузка (система крепления, включая нагрузку) крепления для велосипеда, установленного на шаровой сцепке, составляет **75 кг**. Тем не менее, максимальная нагрузка на тягу буксирного устройства → стр. 269 не должна превышать.

#### ПРЕДУПРЕЖДЕНИЕ

Неправильное использование крепления для велосипеда, закрепленного на шаровой сцепке буксирного кронштейна, может привести к несчастным случаям и травмам.

- Прочтите и всегда соблюдайте инструкции по сборке, предоставленные производителем крепления для велосипеда.
- Никогда не превышайте указанную нагрузку и вылет.
- Никогда не закрепляйте велосипедное крепление на шейке шара ниже шаровой головки. Крепление для велосипеда могло соскользнуть из-за формы шаровой шейки.

#### УВЕДОМЛЕНИЕ

При превышении максимально допустимой нагрузки, указанной в инструкции по сборке изготовителя, или при превышении свеса может произойти серьезное повреждение автомобиля.

- Никогда не превышайте значения, указанные в инструкции по сборке.



Volkswagen рекомендует снимать все дополнительные детали с велосипедов перед поездкой. Сюда входят велосипедные сумки и корзины, детские сиденья или аккумуляторы. Это помогает улучшить ветровую нагрузку и центр тяжести несущей системы.

## Примечания по буксировке прицепа

 Пожалуйста, обратитесь к  **на**  **начале** главы на странице 264.

#### Розетка для прицепа

Для электрического соединения между тягачом и прицепом требуется 13-контактная розетка для прицепа. Назначение контактов соответствует DIN ISO 11446.

Если в прицепе есть **7-контактный штекер**вам нужно будет использовать подходящий адаптер.

Если вы не уверены в правильности электрического соединения прицепа с автомобилем, обратитесь в специализированный сервисный центр. Volkswagen рекомендует использовать для этой цели дилерский центр Volkswagen.

#### Подключение к противоголоной сигнализации

Прицеп интегрирован в противоголоную систему, если выполняются следующие условия:

— Если на автомобиле установлена заводская противоголоная сигнализация и установленная на заводе буксирочная скоба.

— Когда прицеп электрически подключен к тягачу через розетку прицепа.

— Когда электрические системы автомобиля и прицепа исправны, исправны и не повреждены.

— Когда автомобиль запирается ключом от автомобиля и активна противоголоная сигнализация.

Когда автомобиль заперт, сигнализация сработает, как только электрическое соединение с прицепом прервется.



#### Подключение к противоголоной сигнализации (прицеп со светодиодными задними фонарями)

По техническим причинам прицепы со светодиодными задними фонарями не могут быть интегрированы в систему противоголоной сигнализации.

Когда автомобиль заперт, сигнализация не срабатывает, как только прерывается электрическое соединение с прицепом со светодиодными блоками задних фонарей.

### ПРЕДУПРЕЖДЕНИЕ

Любые электрические кабели, которые не подключены должным образом или подключены неправильно, могут вызвать скачок напряжения в прицепе. Это может привести к сбоям во всей электронной системе автомобиля, а также стать причиной несчастных случаев и серьезных травм.

- Все работы с электрической системой должны выполняться только квалифицированной мастерской.
- Никогда не подключайте электрическую систему прицепа напрямую к электрическим разъемам блоков задних фонарей тягача или к другим источникам питания.

### ПРЕДУПРЕЖДЕНИЕ

Контакт между контактами в розетке прицепа может привести к короткому замыканию, перегрузке электрической системы и выходу из строя системы освещения, что может привести к несчастным случаям и серьезным травмам.

- Никогда не соединяйте контакты в розетке прицепа друг с другом.
- Отремонтируйте погнутые штифты в квалифицированной мастерской.

### УВЕДОМЛЕНИЕ

Если вы паркуете прицеп, используя опорное колесо или другие опоры прицепа, отсоедините прицеп от автомобиля. Автомобиль может двигаться вверх и вниз, например, при изменении нагрузки или повреждении шин. В этом случае на тягово-сцепное устройство и прицеп будет воздействовать большое усилие, что может привести к повреждению автомобиля и прицепа.



В случае неисправности электрических систем автомобиля или прицепа или неисправности противоугонной сигнализации проверьте автомобиль в специализированной мастерской.



Если двигатель не работает, а электрооборудование в прицепе включено через розетку прицепа, 12-вольтовая аккумуляторная батарея автомобиля разряжается.



Если уровень заряда 12-вольтовой аккумуляторной батареи автомобиля низкий, электрическое соединение с прицепом будет автоматически прервано.

## Загрузка прицепа

 Пожалуйста, обратитесь к   **в начале главы на странице 264.**

### Максимальная масса прицепа и нагрузка на дышло

Максимальный вес прицепа — это вес, который может тянуть автомобиль.

Нагрузка на дышло — это вес, действующий вертикально сверху на шаровую муфту буксировочного крюка.

Значения максимальной массы прицепа и нагрузки на дышло, указанные на заводской табличке тягово-сцепного устройства, предназначены только для целей сертификации. Правильные значения для вашей конкретной модели, которые часто *ниже* чем эти цифры, указаны в техпаспорте транспортного средства. Все данные в официальных документах на транспортное средство всегда имеют приоритет.

В интересах безопасности движения Volkswagen рекомендует всегда использовать максимальную нагрузку на дышло. Управляемость автомобиля и прицепа будет ухудшаться, если нагрузка на дышло слишком мала.

Нагрузка на дышло увеличивает нагрузку на заднюю ось и в результате снижает максимальную нагрузку на автомобиль.

### Максимально допустимая нагрузка на дышло

The *максимум* разрешенной **нагрузка на дышло** усилие дышла прицепа на шаровую сцепку тягово-сцепного устройства не должно превышать  **75 кг** →

### Полная масса автопоезда

Полная масса автопоезда состоит из фактической массы загруженного автомобиля и загруженного прицепа.

В некоторых странах прицепы делятся на разные классы. Фольксваген рекомендует

что вы обратитесь в квалифицированный сервисный центр, чтобы узнать о подходящих прицепах.

### Загрузка прицепа

Автомобиль и прицеп должны быть сбалансированы. Для этого следует использовать максимально допустимую нагрузку на дышло. Не размещайте груз только спереди или сзади прицепа:

- Распределите нагрузку в прицепе так, чтобы тяжелые предметы находились либо над осью, либо как можно ближе к ней.
- Надлежащим образом закрепите все грузы на прицепе.

### Давление в шинах

Следуйте рекомендациям производителя прицепа относительно давления в шинах прицепа.

При буксировке прицепа накачайте шины тягача с максимально допустимым давлением в шинах → стр. 332.



#### ПРЕДУПРЕЖДЕНИЕ

Несчастные случаи и серьезные травмы могут произойти, если вы превысите максимально допустимую полную нагрузку на ось автомобиля, нагрузку на дышло, полную максимальную массу автомобиля или полную максимальную массу автопоезда.

- Никогда не превышайте указанные значения.
- Никогда не допускайте, чтобы фактическая нагрузка на переднюю и заднюю оси превышала допустимую полную нагрузку на ось. Никогда не превышайте допустимую полную массу автомобиля для автомобиля с грузом спереди и сзади автомобиля.



#### ПРЕДУПРЕЖДЕНИЕ

Грузы, которые могут скользить, могут серьезно снизить устойчивость и безопасность движения, что может привести к аварии и тяжелым травмам.

- Всегда загружайте прицепы правильно.
- Всегда надежно закрепляйте грузы, используя подходящие и неповрежденные крепежные, удерживающие или фиксирующие ремни.

## Вождение с прицепом

 Пожалуйста, обратитесь к   **в начале главы на странице 264.**

### Регулировка фар

Буксировка прицепа может поднять переднюю часть автомобиля так, что ближний свет ослепит других участников дорожного движения. Используйте регулятор корректора фар, чтобы опустить световой конус по мере необходимости. Автомобили с динамическим корректором фар регулируются автоматически.

#### На что обратить внимание при движении с прицепом

— Если прицеп имеет **инерционный тормоз**, нажми на тормоз **нежно сначала** потом твердо. Это предотвратит рывки, которые могут быть вызваны блокировкой колес прицепа.

— Из-за веса автопоезда увеличивается тормозной путь.

— Выберите более высокий уровень рекуперации энергии торможения на спусках. Это позволит использовать эффект торможения электропривода и разгрузит тормоза. В противном случае тормозная система может перегреться и выйти из строя.

— Центр тяжести автомобиля и, в свою очередь, управляемость автомобиля изменятся из-за нагрузки прицепа и увеличения полной массы автомобиля и прицепа.

— Распределение веса загруженного прицепа с порожним тягачом очень неблагоприятное. При вождении в такой ситуации ведите машину особенно осторожно и медленно.

### Трогание с места на подъеме при буксировке прицепа

Транспортное средство, буксирующее прицеп, может откатиться назад на небольшое расстояние при трогании с места на подъеме в зависимости от уклона и полной массы прицепа и транспортного средства.



При буксировке прицепа трогайтесь с места на подъеме следующим образом:

— Нажать и удерживать педаль тормоза.

— Выключить электронный стояночный тормоз → стр. 177.

— Выберите позицию **Д/Б**.



- Нажмите и удерживайте кнопку , чтобы остановить автомобиль и прицеп с помощью электронного стояночного тормоза.
- Отпустить педаль тормоза.
- Медленно отстраняться.
- Отпустите кнопку  только тогда, когда мощность двигателя будет достаточной для трогания с места.

### ПРЕДУПРЕЖДЕНИЕ

Неправильная буксировка прицепа может привести к потере контроля над автомобилем и серьезным травмам.

- Буксировка прицепа и перевозка тяжелых или громоздких предметов может изменить поведение автомобиля и увеличить тормозной путь.
- Всегда водите осторожно и думайте наперед. Тормозите раньше, чем при обычном вождении.
- Всегда адаптируйте скорость и стиль вождения к условиям видимости, погоде, дороге и условиям дорожного движения. Снижайте скорость, особенно на спуске.
- Аккуратно и плавно ускоряйтесь. Избегайте резких и внезапных маневров вождения и торможения.
- Будьте особенно осторожны при обгоне. Немедленно снизьте скорость, если трейлер показывает малейшие признаки змеи.
- Никогда не пытайтесь остановить движение прицепа, увеличивая скорость.
- Соблюдайте ограничения скорости, которые могут быть ниже для транспортных средств с прицепами, чем для транспортных средств без прицепов.

## Стабилизация прицепа

 Пожалуйста, обратитесь к   **в начале главы на странице 264.**

Функция стабилизации прицепа может определить, начинает ли прикрепленный прицеп раскачиваться из стороны в сторону, и может обеспечить противодействие.

Стабилизация прицепа является расширением системы электронного контроля устойчивости (ESC).

При обнаружении проскальзывания прицепа функция стабилизации прицепа автоматически помогает уменьшить движение прицепа с помощью противодействия рулевому управлению.

### Необходимые условия для стабилизации прицепа

- Автомобиль имеет установленный на заводе буксировочный крюк или совместимый буксировочный крюк был установлен дополнительно.
- Электронный контроль устойчивости и система контроля тяги (TCS) активны. Контрольные лампы или в комбинации приборов не горит.
- Прицеп электрически подключается к тягачу через розетку прицепа.
- Скорость автомобиля превышает примерно 60 км/ч (37 миль/ч).
- Используется максимальная нагрузка на дышло.
- Прицеп должен иметь жесткое дышло.
- Прицепы с тормозами должны иметь механическую систему наката.

### ПРЕДУПРЕЖДЕНИЕ

Не позволяйте дополнительной безопасности, обеспечиваемой функцией стабилизации прицепа, соблазнить вас на какой-либо риск во время вождения.

- Всегда адаптируйте скорость и стиль вождения к условиям видимости, погоде, дороге и условиям дорожного движения.
- Аккуратно ускоряйтесь на скользкой поверхности.
- Уберите ногу с педали акселератора, если одна из систем активна.

### ПРЕДУПРЕЖДЕНИЕ

Функция стабилизации прицепа может быть не в состоянии правильно определить все дорожные ситуации.

- Стабилизация прицепа отключается при деактивации ESC.
- Легкие прицепы, которые изгибаются, не будут распознаваться функцией стабилизации прицепа и стабилизироваться соответствующим образом во всех случаях.
- Трейлер еще может *складной ножа* скользких дорогах с небольшим сцеплением, даже если буксировка

автомобиль оборудован системой стабилизации прицепа.

- Прицепы с высоким центром тяжести могут опрокинуться до того, как начнется зигзаг.
- Процедуры внезапного торможения могут происходить автоматически в экстремальных дорожных ситуациях, если розетка прицепа используется без прицепа (например, для держателя велосипедов с освещением).

## Установка буксировочной скобы

Пожалуйста, обратитесь к **▲**, **▲** также **!** на старте главы на странице 264.



Рис. 137 Размеры и точки крепления для дооснащения тягово-сцепным устройством.

Размеры → Рис. 137 необходимо соблюдать при дооснащении буксировочной скобой. Всегда соблюдайте указанное минимальное расстояние от середины шаровой муфты до поверхности дороги Д. Это также относится к случаям, когда Автомобиль полностью загружен, включая максимальную нагрузку на дышло.

- Ⓐ Точки крепления
- Ⓑ 1045 мм (41,14 дюйма)
- Ⓒ 65 мм (2,55 дюйма)
- Ⓓ 350–420 мм (13,77–16,5 дюйма)
- Ⓔ 357 мм (14,05 дюйма)
- Ⓚ 577 мм (22,71 дюйма)
- Ⓛ 994 мм (39,13 дюйма)
- Ⓜ 998 мм (39,29 дюйма)

Volkswagen рекомендует дооснащение буксировочной скобы специализированной мастерской. Например, может потребоваться модификация системы охлаждения или установка теплозащитных экранов. Volkswagen рекомендует использовать для этой цели дилерский центр Volkswagen.

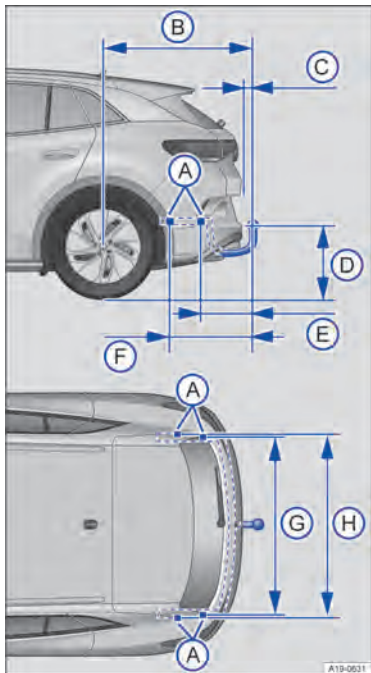
### ⚠ ПРЕДУПРЕЖДЕНИЕ

Электрические кабели, которые не подключены должным образом или подключены неправильно, могут вызвать сбой во всей электронной системе автомобиля, а также привести к несчастным случаям и серьезным травмам.

- Никогда не подключайте электрическую систему прицепа напрямую к электрическим разъемам блоков задних фонарей или к другим неподходящим источникам питания. Для подключения прицепа можно использовать только подходящие разъемы.
- Буксировочная скоба должна быть установлена на автомобиль в специализированной мастерской.

### ⚠ ПРЕДУПРЕЖДЕНИЕ

Прицеп может отсоединиться от тягача, если тягово-сцепное устройство не подходит или неправильно установлено. Это может привести к серьезным авариям и смертельным травмам.



Используйте только те буксирные устройства, которые одобрены Volkswagen для вашего типа автомобиля.

## Исправление проблем

 Пожалуйста, обратитесь к  **в начале главы на странице 264.**

 Шаровая головка тягово-сцепного устройства не заблокирована

Индикаторная лампа загорается желтым цветом.

— Не используйте буксирную скобу. Проверить механизм блокировки буксирочного кронштейна  
→ стр. 266.

— Если проблема не устранена, обратитесь в квалифицированную мастерскую.

## Высоковольтная батарея

Указания по технике безопасности

### Введение в тему

#### ОПАСНОСТЬ

Напряжение высоковольтной системы опасно и может вызвать ожоги или другие травмы и даже привести к смертельному поражению электрическим током.

- Всегда следует исходить из того, что высоковольтная батарея заряжена и все высоковольтные компоненты находятся под напряжением. Это может быть и при выключенном зажигании.
- Повреждения высоковольтных компонентов видны не во всех случаях. Никогда не прикасайтесь к поврежденным компонентам и не позволяйте украшениям или другим металлическим предметам соприкасаться с этими компонентами.
- Никогда не работайте с оранжевыми высоковольтными кабелями или другими высоковольтными компонентами. Любые работы на высоковольтной системе должны выполняться только авторизованными квалифицированными мастерами, имеющими соответствующие допуски к этим работам.
- Никогда не повреждайте, не меняйте и не удаляйте высоковольтные кабели оранжевого цвета и не отключайте их от сети высокого напряжения.
- Никогда не открывайте, не модифицируйте и не снимайте крышку высоковольтной батареи.
- Никогда не выполняйте работы с режущими, формочными и острыми инструментами или источниками тепла вблизи высоковольтных компонентов и высоковольтных кабелей. Работы на высоковольтной системе и вблизи нее должны выполняться только авторизованными квалифицированными мастерами.
- Любые газы, испускаемые высоковольтной батареей или выделяющиеся из нее, могут быть токсичными или легковоспламеняющимися.

- Повреждение автомобиля или высоковольтной батареи может привести к утечке токсичных газов или жидкостей сразу или позднее. Эти выделяемые газы также потенциально могут вызвать пожар. Не вдыхайте эти газы.
- Никогда не прикасайтесь к жидкостям, вытекающим из высоковольтной батареи.
- В случае возникновения пожара отойдите от опасной зоны и вызовите пожарную службу.
- Всегда сообщайте пожарным и аварийно-спасательным службам о том, что автомобиль оснащен высоковольтной аккумуляторной батареей.

### ПРЕДУПРЕЖДЕНИЕ

Неквалифицированные работы на высоковольтной системе и высоковольтных компонентах могут привести к неисправностям, несчастным случаям и травмам.

- Любые работы на высоковольтной системе должны выполняться только уполномоченными квалифицированными мастерами, имеющими соответствующие разрешения на эти работы.

### УВЕДОМЛЕНИЕ

После аварии или после того, как днище автомобиля натолкнулось на препятствие, высоковольтная батарея должна быть проверена квалифицированными и обученными специалистами.

## Предупреждающие знаки для высоковольтной системы

 Пожалуйста, обратитесь к   **на**  **главы на странице 273.**

Где могут быть расположены предупреждающие знаки?

Следующие компоненты могут быть отмечены иллюстрированными предупредительными знаками →Рис. 138,

→Рис. 139, →Рис. 140и →Рис. 141:

— Крышки и колпаки над высоковольтными компонентами.

— Все компоненты высокого напряжения, включая высоковольтную батарею.

— Под капотом.

Предупреждающие знаки



Рис. 138Предупреждающий знак.



Рис. 139Предупреждающий знак.

Предупреждающие знаки →Рис. 138и →Рис. 139 указывают на наличие высокого напряжения.



Рис. 140Предупреждающий знак.

Части высоковольтной системы могут сильно нагреваться, и к ним нельзя прикасаться →Рис. 140.



Рис. 141 Предупреждающий знак о высоковольтной батарее.

- ① Высокое напряжение может привести к серьезным травмам или смерти. Никогда не прикасайтесь к клеммам аккумулятора пальцами, инструментами, украшениями или любыми металлическими предметами.
- ② Высоковольтная батарея содержит опасные жидкие и твердые вещества. Выделение газа может привести к серьезным химическим ожогам и слепоте. При работе с высоковольтной батареей всегда следует надевать подходящие средства защиты глаз и защитную одежду, чтобы предотвратить попадание аккумуляторной жидкости на кожу и в глаза. При попадании жидкости из аккумулятора на кожу или в глаза промойте пораженные участки чистой проточной водой в течение не менее 15 минут и немедленно обратитесь к врачу.
- ③ Высоковольтная батарея может сгореть. Ни в коем случае нельзя подвергать высоковольтную батарею воздействию огня, искр или открытого пламени. Всегда осторожно обращайтесь с высоковольтной батареей, чтобы избежать повреждений и утечек жидкости.
- ④ Всегда держите детей подальше от высоковольтной батареи.
- ⑤ Дополнительную информацию и предупреждения вы найдете в руководстве по эксплуатации и в литературе по ремонту.
- ⑥ Неправильное обращение с высоковольтной батареей может привести к серьезным травмам или

смерть. Ни при каких обстоятельствах не снимайте крышку с высоковольтной батареи и не разбирайте высоковольтную батарею.

- ⑦ Неправильное обращение с высоковольтной батареей может привести к серьезным травмам или смерти. Выполните работы по техническому обслуживанию высоковольтной батареи **исключительно** должным образом квалифицированным и обученным персоналом. Никогда не модифицируйте высоковольтную батарею. Открытая высоковольтная батарея не должна контактировать с водой или другими жидкостями. Жидкости могут вызвать короткое замыкание, поражение электрическим током и ожоги.

## Инструкции по уходу за высоковольтной батареей

### Введение в тему

#### Надежность и емкость высоковольтной батареи

Литий-ионные аккумуляторы подвержены физическому и химическому старению и износу в течение срока службы. Правильное обращение с высоковольтной батареей вносит значительный вклад в поддержание ее надежного состояния и высокой полезной емкости и запаса хода в долгосрочной перспективе. Поэтому тем более важно соблюдать следующие указания по уходу за высоковольтной батареей. Эти инструкции по уходу являются основой для длительного сохранения стоимости автомобиля.

Также соблюдайте действующую гарантию Volkswagen и условия гарантии на высоковольтную аккумуляторную батарею.

## Обращение с высоковольтной батареей

### Инструкция по уходу

Volkswagen рекомендует соблюдать следующие указания по уходу:

- Не заряжайте полностью высоковольтную батарею при повседневной эксплуатации. В настройках зарядки установите верхний предел заряда батареи 80%.
- По возможности избегайте полной разрядки высоковольтной батареи, например, в случае длительного простоя с низким уровнем заряда. Уровень заряда не должен опускаться ниже 20% в течение длительного времени → . 
- Если высоковольтная батарея полностью заряжена, по возможности немедленно трогайтесь с места.
- Избегайте регулярной быстрой зарядки постоянным током (DC) из-за больших зарядных токов.

### УВЕДОМЛЕНИЕ

Запрещается использовать высоковольтную батарею в качестве стационарного источника питания. В противном случае может быть нанесен необратимый ущерб высоковольтной батарее.

### Время стоянки автомобиля

- В мороз не оставлять автомобиль на несколько часов при уровне заряда ниже 40% → .
- В случае стоянки более 12 часов припаркуйте автомобиль с уровнем заряда не менее 30% и не более 80% → , например, в аэропорту перед поездкой.
- Не подвергайте автомобиль воздействию наружной температуры ниже -30°C или выше 60°C более чем на 24 часа.
- Своевременно используйте стационарный кондиционер для повышения комфорта и производительности (в зависимости от комплектации автомобиля), особенно при температуре ниже -15°C.  
→ стр. 127.

### УВЕДОМЛЕНИЕ

Если автомобиль длительное время стоит на стоянке с разряженной высоковольтной аккумуляторной батареей, возможно, что высоковольтная аккумуляторная батарея больше не будет заряжаться или автомобиль больше не заведется. В долгосрочной перспективе высоковольтной батарее может быть нанесен необратимый ущерб.

- Заряжайте высоковольтную батарею через регулярные промежутки времени.



Высоковольтная батарея обеспечивает меньшую мощность при очень низких температурах наружного воздуха. Если уровень заряда также низкий, мощность может быть значительно ограничена в течение короткого времени после начала движения → стр. 136. 



## Настройки зарядки в информационно-развлекательной системе

### Введение в тему

#### Режимы зарядки

- зарядка переменным током (переменный ток)  
→ стр. 281.
- Зарядка постоянным током (постоянный ток) → стр. 283.

#### Открытие настроек зарядки

- Включите информационно-развлекательную систему.
- Коснитесь  Зарядка или же  Места функция в настройках автомобиля в информационно-развлекательной системе → стр. 31.
- **ИЛИ ЖЕ:** если автомобиль разблокирован и разъем для зарядки подключен, в информационно-развлекательной системе автоматически открывается экран с информацией о зарядке.

#### Немедленная зарядка

-  Зарядка меню для следующей операции зарядки → стр. 277.

#### Места зарядки

-  Места зарядки меню → стр. 279.  
Доступно только в том случае, если географическое со-

координаты автомобиля были распознаны.

### Зарядка по таймеру

- 1 Меню на время отправления. Сначала откройте **Места зарядки** меню. Хранится место зарядки должно быть доступно → стр. 279.

## Обзор

### Дисплеи в зарядке МЕНЮ



**Рис. 142** В информационно-развлекательной системе: **МЕНЮ** зарядки в настройках автомобиля.

Некоторые из следующих дисплеев доступны только в том случае, если используется место зарядки или активно время отправления → стр. 279.

- 1 Текущие настройки или обнаруженное место зарядки → стр. 278.
- 2 Завершите или перезапустите зарядку.
- 3 Разъединение разъема для зарядки: разъем для зарядки автоматически освобождается и может быть удален после окончания зарядки от сети переменного тока.
- 4 Уменьшите зарядный ток, например, если несколько крупных потребителей электроэнергии работают одновременно через одну и ту же цепь (зарядка переменным током). Ток заряда 8 А.
- 5 Текущий уровень заряда высоковольтной батареи.

- 6 Верхний предел заряда батареи (максимально желаемый уровень заряда высоковольтной батареи) → стр. 277.
- 7 Нижний предел заряда батареи (минимальный желаемый уровень заряда высоковольтной батареи) → стр. 277.
- 8 Мощность зарядки при увеличении запаса хода: Отображается запас хода при зарядке (в км/ч, или км/мин, или миль/ч, или миль/мин). Мощность зарядки зависит от инфраструктуры зарядки и температуры высоковольтной батареи. Мощность зарядки может меняться в процессе зарядки.
- 9 Текущая продолжительность зарядки.
- 10 Окончание зарядки или запланированное время отъезда (только для зарядки по таймеру) → стр. 279.

**ИЛИ ЖЕ:** стационарное кондиционирование воздуха на время отправления (в зависимости от оснащения и времени при наличии электропитания) → стр. 127.

### Отображается, когда разъем для зарядки подключен

Информация о текущей зарядке отображается в информационно-развлекательной системе.

Закрыть экран:

- Коснитесь **функциональной** кнопки.
- **ИЛИ ЖЕ:** отображение экрана автоматически прекращается прибл. 2 минуты.
- **ИЛИ ЖЕ:** автомобиль заперт.

### Установка пределов заряда батареи

Уровень заряда и, следовательно, запас хода автомобиля можно адаптировать к повседневным потребностям с помощью ограничений заряда аккумулятора в информационно-развлекательной системе.

### Верхний предел заряда батареи

Полная зарядка высоковольтной батареи обычно не требуется при ежедневном использовании автомобиля.

Верхний предел заряда батареи ограничивает максимальный уровень заряда.

— Переместите сенсорный ползунок на нужное значение в настройках зарядки информационно-развлекательной системы → стр. 277.

Верхний предел заряда батареи также может быть изменен во время зарядки.

### Нижний предел заряда батареи

Нижний предел заряда батареи определяет минимальный уровень заряда для сохраненного места зарядки. С помощью этой функции можно обеспечить минимальный диапазон.

— Нажмите функциональную кнопку в настройках автомобиля в информационно-развлекательной системе.

→ стр. 31.

— Установите нижний предел заряда аккумулятора в профиле места зарядки.

После подключения к источнику питания автомобиль сначала заряжается до нижнего предела заряда аккумуляторной батареи. Только тогда принимаются во внимание предпочтительное время зарядки, непиковое время или время отправления для зарядки, управляемой таймером.

#### Примеры зарядки переменным током

Volkswagen рекомендует следующие настройки зарядки для зарядки переменным током:

### Повседневная езда - большой пробег не требуется

- ✓ Верхний предел заряда батареи: максимум 80%.
- ✓ Нижний предел заряда батареи: не менее 20 % при температуре наружного воздуха от умеренной до теплой и 40 % при температуре наружного воздуха от прохладной до холодной.

### Вождение на большие расстояния - требуется большой запас хода

- ✓ Верхний предел заряда батареи: 100 %.
- ✓ Нижний предел заряда батареи: не менее 20% при температуре окружающей среды от умеренной до теплой.

и 40% при низких и низких температурах наружного воздуха.

- ✓ Избегайте простоев и отправляйтесь в путь сразу после зарядки.

## Настройка мест зарядки

Места зарядки можно сохранить в информационно-развлекательной системе. Автомобиль автоматически распознает сохраненное место зарядки и применяет настройки при зарядке.

#### Данные о местоположении

Информационно-развлекательная система использует данные о текущем местоположении (географические координаты) автомобиля при создании или использовании места зарядки.

### Создание зарядной локации

— Нажмите функциональную кнопку в настройках автомобиля в информационно-развлекательной системе.

→ стр. 31.

— Добавить и присвоить имя месту зарядки (максимум пять).

### Удаление места зарядки

— Нажмите функциональную кнопку в настройках автомобиля в информационно-развлекательной системе.

→ стр. 31.

— Коснитесь  функциональная кнопка.

— Коснитесь  функциональная кнопка для удаления сохраненное место зарядки.

#### Настройки

 Все настройки зарядки, которые были сохранены в профиле зарядки, всегда действительны для текущего распознанного места зарядки. Активное время отправления учитывается автоматически.

— Для немедленной зарядки в текущем месте зарядки включите функцию в меню выхода → стр. 31.



- Время отправления (максимум три)  
→ стр. 279.
- Уменьшить зарядный ток: Зарядный ток составляет 8 А. С помощью этой настройки можно уменьшить нагрузку на электросеть при зарядке от электрической розетки.
- Нижний предел заряда батареи (минимальный желаемый уровень заряда высоковольтной батареи 0-50%) → стр. 277.
- Верхний предел заряда батареи (максимально желаемый уровень заряда высоковольтной батареи 50-100%) → стр. 277.
- Управление внешней системой управления энергопотреблением (в зависимости от комплектации автомобиля). Автомобиль связывается с зарядной станцией и учитывает внешние внутренние настройки, например, наличие фотогоальванической системы.
- Непиковый тариф онлайн (в зависимости от комплектации автомобиля). Проверяется наличие непиковых тарифов у поставщика энергии. Высоковольтную батарею предпочтительно заряжать в определенное время суток.
- Предпочтительное время зарядки. Индивидуально установленное время зарядки может быть полезно, если есть другие домашние потребители или при использовании электроэнергии в непиковые часы.
- Разъедините зарядный разъем (зарядка от сети переменного тока): зарядный разъем разблокируется после окончания зарядки.
- Показать адрес или географические координаты.

## Установка времени отправления (зарядка по таймеру)

Если имеется сохраненное место для зарядки, высоковольтную батарею можно заряжать в течение желаемого времени.

### Установка времени отправления

- Нажмите функцию  на кнопку в настройках автомобиля в информационно-развлекательной системе.  
→ стр. 31.
- Откройте профиль места зарядки.
- Установить время отправления (максимум три).
  - День недели.
  - Время, в течение которого высоковольтная батарея должна быть заряжена.
  - Использовать один раз или ежедневно.
  - Кондиционер (в зависимости от комплектации): салон автомобиля охлаждается или обогревается на время отправления с помощью стационарного кондиционера. Установите желаемую температуру в меню стационарного кондиционера → стр. 127.

### Активация времени отправления

- Откройте профиль места зарядки.
- Активируйте время отправления, поставив  «галочку» в чекбоксе.



Активное время отправления в текущем месте зарядки можно пропустить в меню выхода → стр. 131.

### Информация



Внимание платы за время отправления активировано.



Кондиционер на время отъезда активирован.



Время отправления используется регулярно.

## Зарядка высоковольтной батареи



### Введение в тему

#### Контрольный список

- ✓ Система привода автомобиля отключена → стр. 138.

- ✓ Зарядный кабель и зарядная инфраструктура в исправном и проверенном  состоянии →

### Режимы зарядки

Для вашего автомобиля возможны следующие режимы зарядки:

- **Зарядка переменным током при зарядной станции или настенная коробка** → стр. 281:

Зарядка производится с высокой зарядной мощностью. Максимально достижимая мощность зарядки зависит от типа зарядной станции и используемого зарядного кабеля, а также от оборудования зарядного устройства.

- **Зарядка переменным током от сетевой розетки** → стр. 281:

Бытовая электроустановка должна быть проверена и не должна иметь неисправностей. →  **Важно:** может запланировать более длительное время зарядки, например, ночью.

- **Зарядка постоянным током на зарядной станции** → стр. 283:

Зарядка производится с очень высокой зарядной мощностью. Это значительно сокращает продолжительность зарядки. Соблюдайте указания по частой зарядке постоянным током (D1) →.

### УВЕДОМЛЕНИЕ

Для быстрой зарядки постоянным током (DC) используется очень высокая зарядная мощность. Частая быстрая зарядка может необратимо снизить емкость высоковольтной батареи.

- В первую очередь следует заряжать высоковольтную батарею на зарядной станции или настенной коробке с использованием переменного тока (AC).



Для зарядки от сети переменного тока Volkswagen рекомендует заряжать высоковольтную батарею на зарядной станции или настенной коробке с максимальной зарядной мощностью. Это приводит к более высокой эффективности по сравнению с зарядкой от сетевой розетки.



Пожалуйста, соблюдайте техническую информацию о мощности зарядки для вашего автомобиля.

кл. Для получения дополнительной информации обратитесь к дилеру Volkswagen.

### Защита от остаточного тока

Автомобиль защищен от остаточных токов постоянного тока (постоянный дифференциальный ток). Это предотвращает попадание постоянных остаточных токов, которые могут возникать при зарядке, через зарядный кабель в бытовую электроустановку.

### ПРЕДУПРЕЖДЕНИЕ

Неправильная зарядка батареи, несоблюдение инструкций по технике безопасности или неправильное обращение с высоковольтной батареей могут привести к короткому замыканию, поражению электрическим током, взрыву, пожару, серьезным ожогам и травмам, а также к смерти.

- Всегда соблюдайте предусмотренную последовательность действий во избежание риска поражения электрическим током и серьезных травм. из-за остаточной энергии в системе накопления электроэнергии.
- Соблюдайте инструкции по технике безопасности и эксплуатации прилагаемого зарядного кабеля → стр. 287.
- Заряжайте высоковольтную батарею только в правильно установленных, проверенных и исправных сетевых розетках, а также в исправной электроустановке. Регулярно поручайте квалифицированному специалисту проверку сетевых розеток и электропроводки.
- Никогда не заряжайте автомобиль во взрывоопасных зонах. Компоненты зарядного кабеля могут вызвать искрение и воспламенение легковоспламеняющихся или взрывоопасных паров.
- Всегда защищайте электрические разъемы от прямого попадания воды, влаги и других жидкостей.
- Из соображений безопасности запрещается выполнять какие-либо другие работы внутри или на автомобиле во время процесса зарядки.
- Всегда завершайте процесс зарядки перед отключением сетевой вилки. В противном случае зарядный кабель и электропроводка могут быть повреждены.

**⚠ ПРЕДУПРЕЖДЕНИЕ**

Вождение автомобиля при слишком низком уровне заряда высоковольтной батареи может привести к поломке автомобиля во время движения, а также к авариям и серьезным травмам.

**i** Высоковольтную батарею можно заряжать только на зарядных станциях, которые соответствуют требованиям соответствующей страны и, по крайней мере, следующим стандартам:

- МЭК 61851 и МЭК 62196 (Европа).
- GB/T 18487 и GB/T 20234 (Китай) в версии 2015 года.
- SAE J1772 (Япония).
- SAE J1772 (США и Канада).

**i** Зарядка высоковольтной батареи может иметь ограничения в условиях очень низких и очень высоких температур.

## Идентификация совместимых зарядных соединений

**📖** Пожалуйста, обратитесь к **⚠** а также **ⓘ** в начале главы на странице 279.

Совместимость транспортного средства и зарядной инфраструктуры

Следующие знаки в соответствии с DIN EN 17186 дают информацию о том, подходит ли местное электропитание для автомобиля → **⚠**.

Знаки расположены на зарядной розетке автомобиля, компонентах местной зарядной инфраструктуры (зарядная станция, розетка) и на зарядном кабеле. Знаки относятся к стандартным системам зарядки в соответствии с DIN EN 62196.

### Знаки

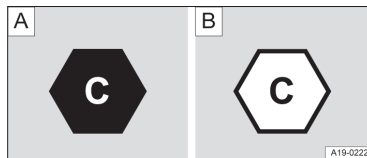

**Рис. 143** Идентификация для переменного тока (AC) и разъем типа 2 **A** на транспортном средстве и **B** на зарядной станции.

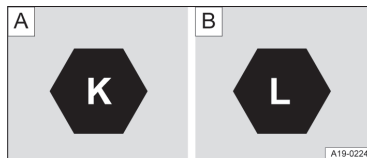

**Рис. 144** Обозначение для постоянного тока (DC) и разъем CCS на транспортном средстве **A** с ВОЛЬТ-возраст до 500 вольт и **B** до 1000 вольт.

**⚠ ПРЕДУПРЕЖДЕНИЕ**

Зарядка на непроверенных электроустановках может привести к повреждению и серьезным травмам.

- Если знака нет или инфраструктура зарядки неизвестна, сначала следует обратиться в специализированную электромонтажную компанию.

### Зарядка от сети переменного тока (зарядная станция, розетка)

**📖** Пожалуйста, обратитесь к **⚠** а также **ⓘ** в начале главы на странице 279.

Зарядное устройство, установленное в автомобиле, преобразует энергию из общественной сети переменного тока в постоянный ток.



**Рис. 1453а** крышкой гнезда для зарядки сзади справа: гнездо для зарядки.

- ① Индикация процесса зарядки → стр. 284.
- ② Гнездо для зарядки.

*Зарядная станция, стенная коробка, сетевая розетка:*

Высоковольтную аккумуляторную батарею автомобиля можно заряжать **переменный ток (АС)** через верхний разъем в зарядном гнезде → **Рис. 1452**. ○

#### Подключение зарядного кабеля

- Сначала подключите зарядный кабель к источнику питания или выньте его из зарядной станции или настенной коробки. Полностью размотайте зарядный кабель.

*Зарядный кабель для сетевых розеток:*

Защитное устройство выполнит самопроверку → стр. 290.

- Отоприте автомобиль → стр. 73.
- Нажмите на крышку зарядного гнезда, чтобы открыть ее.

- Вставьте зарядный разъем в зарядное гнездо, убедившись, что он вставлен прямо → **Рис. 1462**. Проверьте, разъем для зарядки вставлен до конца → **Рис. 146**.

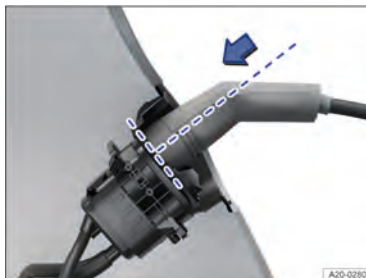

**Рис. 146У** зарядной розетки: полностью вставленный зарядный разъем (схематическая схема).

Разъем для зарядки блокируется автоматически. Светодиодный индикатор (индикация процесса зарядки) на зарядном разъеме мигает или мигает белым → **Рис. 1461** → стр. 284.

Желаемые настройки зарядки можно ввести в информационно-развлекательной системе → стр. 279.

#### Запуск процесса зарядки автоматически

Зарядка начинается сразу, пока не будет достигнут верхний предел заряда батареи или в соответствии с настройками зарядки.

Возможно, зарядную станцию необходимо активировать.

#### Во время зарядки

Индикатор процесса зарядки на зарядном разъеме мигает зеленым цветом → **Рис. 1451**. Разъем для зарядки заблокирован.

Если индикатор процесса зарядки горит красным цветом, это означает неисправность → стр. 285.

#### Прерывание процесса зарядки

Чтобы прервать процесс зарядки, отопите автомобиль или воспользуйтесь настройками зарядки в информационно-развлекательной системе.

- Коснитесь функциональной кнопки **STOP** в информационно-развлекательной системе. Загорается индикатор процесса зарядки на зарядной розетке

белый → **Рис. 1451**. Для автоматической разблокировки зарядного разъема параметр **Автоматически освобождать разъем** должен быть выбран в настройках зарядки → стр. 31.

- Коснитесь **(START)** функциональная кнопка для перезагрузки процесс зарядки. Разъем для зарядки заблокирован. Может потребоваться повторная аутентификация на зарядном устройстве.

### После зарядки

Индикатор процесса зарядки на зарядном разъеме загорается зеленым светом, когда достигнут желаемый уровень заряда.

### Снятие разъема для зарядки:

- Разблокировать автомобиль.
- Отсоедините разъем зарядки от розетки в течение 30 секунд.
- **ИЛИ** **ЖЕ** если **Автоматически освободить разъем** активен в настройках зарядки → стр. 31 разъем для зарядки автоматически разблокируется после окончания зарядки.
- Отсоедините зарядный кабель от источника питания и наденьте защитный колпачок.
- Закройте крышку зарядного гнезда так, чтобы она зафиксировалась со слышимым щелчком.



**Рис. 147** За крышкой зарядного гнезда назади справа: зарядное гнездо.

- 1 Индикация процесса зарядки → стр. 279.
- 2 Гнездо для зарядки.
- 3 Защитный колпачок.

*Общественная станция быстрой зарядки:*  
высоковольтную батарею можно заряжать **постоянный ток (DC)** на соответствующей зарядной станции. Это значительно сокращает время зарядки.

Используйте зарядный кабель длиной менее 30 метров на зарядной станции.

### Подключение зарядного кабеля

- Откройте автомобиль → стр. 273.
- Нажмите на крышку зарядного гнезда, чтобы открыть ее.
- Снимите защитный колпачок и повесьте на вешалку → **Рис. 147**.
- Вставьте зарядный разъем зарядной станции в зарядное гнездо → **Рис. 147**.

Разъем для зарядки блокируется автоматически.

Светодиодный индикатор (индикатор процесса зарядки) на зарядном разъеме мигает или мигает белым → **Рис. 147** → стр. 284.

### Запуск зарядки автоматически

- Включить зарядную станцию → **1**
- Процесс зарядки начинается немедленно.

### зарядка постоянным током

**1** пожалуйста, обратитесь к **2** а также **1** в начале главы на странице 279.

Переменный ток преобразуется в постоянный вне автомобиля. Достигается значительно более высокая мощность зарядки по сравнению с зарядкой переменным током.



#### УВЕДОМЛЕНИЕ

Следуйте информации и инструкциям производителя по использованию зарядной станции.

#### Во время зарядки

Индикатор процесса зарядки на зарядном разъеме мигает зеленым цветом → [Рис. 147](#) .

Если индикатор процесса зарядки горит красным цветом, это означает неисправность → стр. 285.

#### Прерывание процесса зарядки

Зарядка может быть прекращена до того, как будет достигнут желаемый уровень заряда:

- Коснитесь **функцию** на экране мультимедийной системы.

Индикатор процесса зарядки на сменной розетке загорается белым цветом → [Рис. 147](#)   
Разъем для зарядки освобождается.

#### После зарядки

Индикатор процесса зарядки на зарядной розетке загорается зеленым светом, когда достигнут желаемый уровень заряда.

Разъем для зарядки автоматически отсоединяется от зарядной станции по окончании зарядки.

- Выньте зарядный штекер из зарядного гнезда.
- Установите защитный колпачок на нижнее соединение зарядного гнезда.  
→ [Рис. 147](#)

— Закройте крышку зарядного гнезда так, чтобы она зафиксировалась со слышимым щелчком.

#### Отображение процесса зарядки

Пожалуйста, обратитесь к а также в начале главы на странице 279.



**Рис. 148** За крышкой зарядного гнезда: индикатор процесса зарядки.

Светодиодный блок на зарядной розетке → [Рис. 148](#) (стрелка) показывает статус процесса зарядки.

Наклейка на крышке зарядного гнезда содержит информацию о дисплеях блока светодиодной подсветки.

#### Отображает процесс зарядки

Светодиодный блок мигает:

- Разъем для зарядки был распознан автомобилем.
- Блок белого светодиода:
  - Мигает: настройка связи автомобиля с зарядной инфраструктурой. Процесс зарядки готовится.
  - Горит постоянно: функция зарядки не активна.
- Блок зеленого светодиода:
  - Пульсирует: высоковольтная батарея заряжается.
  - Горит постоянно: зарядка успешно завершена.
  - Мигает: активирована зарядка по таймеру. Зарядка еще не началась.

- Загорается попеременно с красным индикатором: идет зарядка с уменьшенным зарядным током, чтобы предотвратить поломку автомобиля. Присутствует неисправность, например, разъем для зарядки не полностью заблокирован.

 Блок красного светодиода:

- Горит постоянно: неисправность в системе зарядки. Процесс зарядки не может быть запущен или был отменен.

Если дисплей процесса зарядки постоянно указывает на проблему, обратитесь за помощью к специалисту.

### Подсветка зарядного гнезда

Гнездо для зарядки подсвечивается, когда темнеет, чтобы его было легче найти.

#### Включение

- ✓ Автомобиль разблокирован.
- ✓ **ИЛИ ЖЕ:** разъем для зарядки был отсоединен от зарядной розетки.

#### Выключение

- ✓ Подсветка гаснет автоматически через некоторое время после отпирания или запираания автомобиля.

### Исправление проблем

 Пожалуйста, обратитесь к  в также  **в начале главы на странице 279.**

#### Неисправность в высоковольтной системе

Контрольная лампа загорается красным.  **Остановить автомобиль немедленно!**

Отображается соответствующее текстовое сообщение.

Неисправность в системе высокого напряжения. Компоненты, находящиеся под высоким напряжением, могут быть повреждены → 

Невозможно зарядить высоковольтную батарею.

### ОПАСНОСТЬ

Высоковольтные компоненты, включая высоковольтную батарею и высоковольтные кабели, могут быть под напряжением и повреждены. Напряжение высоковольтной системы опасно и может вызвать ожоги или другие травмы и даже привести к смертельному поражению электрическим током.

- Не прикасайтесь к компонентам, находящимся под высоким напряжением!

— Остановите автомобиль, как только это будет безопасно и возможно, и припаркуйте автомобиль на открытом воздухе.

— Отключите систему привода автомобиля.

— Обратитесь за помощью к специалистам.



#### Полная разрядка высоковольтной батареи из-за длительного простоя

Индикаторная лампа загорается красным цветом. Отображается текстовое сообщение.

Высоковольтная батарея может быть повреждена, например, из-за длительного простоя.

— Немедленно зарядите высоковольтную батарею.



#### Высоковольтная батарея разряжена

Индикаторная лампа загорается желтым цветом. Отображается текстовое сообщение.

— Немедленно зарядите высоковольтную батарею.



#### Уровень заряда высоковольтной батареи низкий

Индикаторная лампа загорается желтым цветом. Отображается текстовое сообщение с указанием оставшегося диапазона.

Уровень заряда высоковольтной батареи достиг резервного диапазона.

— Зарядите высоковольтную батарею.



#### Ошибка в расчете дальности

Индикаторная лампа загорается желтым цветом. Отображается текстовое сообщение.

Ошибка в расчете дальности. Сходите в квалифицированную мастерскую.

### Зарядка невозможна или прервана

Индикатор процесса зарядки на зарядном разъеме горит красным.

Перед посещением квалифицированной мастерской можно выполнить следующие действия по устранению неполадок:

- Снова подключите зарядный кабель.
- **ИЛИ ЖЕ:** проверьте, правильно ли вставлен разъем для зарядки.
- **ИЛИ ЖЕ:** проверьте, не отображается ли неисправность на зарядной станции или, в зависимости от комплектации, на блоке защиты зарядного кабеля.

Если неисправность не может быть устранена, немедленно обратитесь в специализированный сервисный центр.

### Защитное устройство зарядного кабеля выключается

Если на автомобиле одновременно используются внешние устройства с отдельным подключением питания, например, холодильная камера, то при самотестировании блока защиты может быть обнаружена неисправность.

- Соблюдайте правильный порядок. Всегда сначала подключайте зарядный кабель к внешнему источнику питания, а затем к зарядной розетке.

### Время зарядки меняется

Во время зарядки постоянным током зарядный ток автоматически уменьшается, чтобы защитить высоковольтную батарею от перегрева.

В случае нескольких последовательных процедур быстрой зарядки это приводит к временному увеличению времени зарядки.

## Отсоединение зарядного разъема вручную

 Пожалуйста, обратитесь к  а также  в начале главы на странице 279.

### Требования к выпуску

- ✓ Штекер для зарядки вставлен правильно → стр. 281 и не под углом.
- ✓ Автомобиль разблокирован → стр. 73.
- ✓ Процесс зарядки завершен или прерван → стр. 279.
- ✓ При зарядке переменным током (АС), установка **Автоматически освободить разъем** активируется в настройках зарядки → стр. 31.

Отсоедините разъем для зарядки вручную, если выполнены предварительные условия, но разъем для зарядки по-прежнему не может быть удален → .

### ОПАСНОСТЬ

Если разъем для зарядки неожиданно остается заблокированным, причиной может быть неисправность автомобиля или зарядной станции. Активные контакты могут стать доступными в результате процедуры ручной разблокировки. В этом случае прикосновение к контактам в зарядном гнезде приведет к ожогам, другим травмам или смертельному поражению электрическим током.

- Никогда не прикасайтесь к контактам зарядной розетки или зарядного разъема.



Отсоединяйте зарядный разъем вручную только в случае неисправности автомобиля.

### Электрический размыкатель зарядного разъема

Чтобы избежать разблокировки разъема зарядки в багажном отделении вручную, попробуйте разблокировать его электрически через центральный замок автомобиля → стр. 73.

- Отоприте автомобиль три раза подряд.
- Снять разъем зарядки.



## Отсоединение зарядного разъема вручную

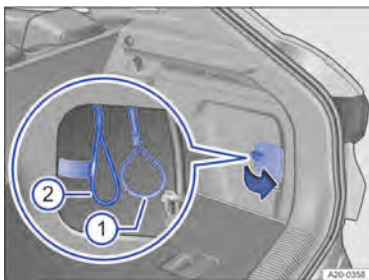

**Рис. 149** За клапаном в правой проушине-Облицовка приборного отсека: Механизм ручной разблокировки Низ для зарядного разъема 1 и Соединение аварийного отключения 2

- Откройте багажное отделение. Справа внизу есть лючок с защелкой → Рис. 149.

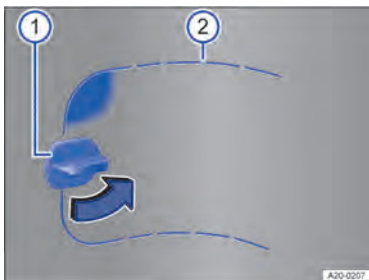

**Рис. 150** Обшивка багажного отделения, нижняя часть справа: заслонка с точкой соединения.

- Повернуть защелку закрылка на 90° → Рис. 1501 (синяя стрелка направления).
- Нажмите в области над фиксатором → Рис. 150 (область отмечена синим цветом).
- Просунуть руку в отверстие и освободить заслонку, потянув. При необходимости используйте подходящий инструмент в месте соединения → Рис. 1502 .
- Откройте заслонку.

- Потяните за петлю механизма ручного спуска → Рис. 1491 Петляне есть тег → ! Разъем для зарядки теперь можно снять → ⚠.

- Закрывать лючок с защелкой в обивке багажника.

Как можно скорее обратитесь в специализированную мастерскую для проверки зарядной розетки.

## Предохранитель высоковольтной системы (аварийный выключатель)

Непосредственно рядом с петлей для ручного перезапуска находится петля предохранителя для высоковольтной системы для использования аварийными службами.

аренда → Рис. 149 2 Предохранитель имеет маркировку желтая бирка → 1.

### ! УВЕДОМЛЕНИЕ

Цепь плавких предохранителей высоковольтной системы (аварийный выключатель) предназначена для использования исключительно квалифицированным персоналом аварийно-спасательных служб. Повреждение приведет к отключению высоковольтной системы.

- Отсоединяя зарядный разъем вручную, всегда следите за тем, чтобы петля предохранителя с биркой не была повреждена. <

## Кабель для зарядки

### 📖 Введение в тему

#### Инструкция по зарядному кабелю

Зарядный кабель, поставляемый с автомобилем, зависит от комплекта поставки и технических требований конкретной страны, например, разъемы зарядного штекера для сетевых розеток.

Volkswagen рекомендует использовать **Только** прилагаемый зарядный кабель.

### ! ОПАСНОСТЬ

Использование поврежденного зарядного кабеля или зарядного кабеля, который был поврежден

с приведет к серьезным травмам и смертельному поражению электрическим током.

- Всегда проверяйте зарядные разъемы и зарядный кабель на наличие повреждений, например, трещин, перед использованием.
- Никогда не используйте поврежденный зарядный кабель или зарядный кабель, который был поврежден.
- В случае неисправности обратитесь в сервисный центр Volkswagen для проверки зарядного кабеля.

#### УВЕДОМЛЕНИЕ

Перед поездкой за границу узнайте о правильном зарядном кабеле и максимально допустимом зарядном токе. По возможности используйте зарядный кабель, поставляемый в соответствующей стране.

- Обращаться с осторожностью 
- Раскрутиться или полностью завестись.
- Не сгибайте и не сгибайте острые края.
- Не защемляйте и не пережжайте кабель.
- Тянуть только за разъемы зарядки.
- Дети не должны пользоваться зарядным кабелем.
- Держите животных подальше от кабеля.
- Безопасно укладывать без перегибов после использования.



**Рис. 151** Под багажным отделением пол: отделение для хранения зарядного кабеля (принципиальная схема).

#### ПРЕДУПРЕЖДЕНИЕ

Объекты, которые не закреплены или закреплены неправильно, могут привести к серьезным травмам в

в случае внезапного маневра вождения или торможения или аварии.

- Надежно уложите зарядный кабель в отсек для хранения под полом багажного отделения →Рис. 151.
- **ИЛИ ЖЕ:**Пожалуйста, используйте прилагаемый чехол для зарядного кабеля для безопасного хранения зарядного кабеля. Зацепите сумку с зарядным кабелем за одно из передних крепежных колец в багажном отделении.

#### Инструкции по зарядным разъемам и блоку защиты зарядного кабеля

- Не дотрагивайтесь до контактов зарядного разъема.
- Беречь от интенсивного солнечного света (температура окружающей среды не выше 50°C или 122°F).
- Не бросать.
- Не допускайте погружения в жидкости, например дождевую воду.
- Установите защитные колпачки после использования.

#### ПРЕДУПРЕЖДЕНИЕ

Всегда подключайте зарядный кабель для сетевых розеток непосредственно к сетевой розетке. Это может привести к травмам из-за пожара или повреждению зарядного кабеля или электрической системы дома.

- Никогда не подключайте зарядный кабель к удлинителю, кабельной катушке, розетке с несколькими розетками или адаптеру, например региональному адаптеру или таймеру.

#### УВЕДОМЛЕНИЕ

Зарядный кабель может подлежать регулярным испытаниям как мобильное электрическое оборудование. Требуется тестовый адаптер.



Соблюдайте максимальную нагрузку на используемой цепи безопасности. Если зарядный кабель подключен к сетевой розетке с другими потребителями электроэнергии в той же электрической цепи, предохранитель в электрической цепи может сработать.



Зарядные кабели должны утилизироваться экологически безопасным способом и не должны утилизироваться вместе с бытовыми отходами.

#### Очистка зарядного кабеля

- Протрите поверхность зарядного кабеля сухой или слегка смоченной тканью.  
→ .

#### ОПАСНОСТЬ

Напряжение высоковольтной системы опасно и может вызвать ожоги или другие травмы и даже привести к смертельному поражению электрическим током.

- Очищайте зарядный кабель только тогда, когда он отсоединен.

#### УВЕДОМЛЕНИЕ

Зарядный кабель может быть поврежден при неправильной очистке.

- Используйте только воду и никаких дополнительных чистящих средств.
- Убедитесь, что вода не попала на контакты.

## Зарядный кабель для зарядных станций переменного тока (AC)

Пожалуйста, обратитесь к , также на старте главы на странице 287.



**Рис. 152** Зарядный кабель для зарядных станций переменного тока (AC).

Максимальный зарядный ток составляет 16 А или 32 А и зависит от используемой инфраструктуры, зарядного кабеля и оборудования на зарядном устройстве. → , → .

Электроустановка за границей может быть спроектирована в соответствии с другими техническими правилами, чем в вашей стране. Это означает, что зарядный кабель сечением 5 x 6 мм<sup>2</sup> может потребоваться локально для достижения максимальной доступной мощности зарядки  
→

#### ПРЕДУПРЕЖДЕНИЕ

Зарядка высоковольтной батареи с помощью неподходящего зарядного кабеля может привести к короткому замыканию, тяжелым травмам и смертельному поражению электрическим током.

- Перед поездкой за границу обязательно узнайте тип электроустановки, доступной в вашем регионе.
- Пожалуйста, всегда соблюдайте спецификации, указанные на зарядном кабеле.

**⚠ ОСТОРОЖНОСТЬ**

Зарядный кабель нельзя использовать в качестве удлинителя.

**Зарядка в Норвегии**

В Норвегии используйте зарядный кабель только с поперечным сечением 5 x 6 мм.2 → . Перед поездкой в Норвегию проверьте, соответствует ли ваш зарядный кабель для зарядных станций указанным выше требованиям. Пожалуйста, не информацию о зарядном кабеле.

**ℹ УВЕДОМЛЕНИЕ**

Следуйте информации производителя и инструкциям по использованию зарядной станции.

**i** Зарядка зарядным кабелем номиналом 16 А невозможна на некоторых зарядных станциях, поддерживающих 32 А. Это зависит от оборудования зарядной станции.

— Перед зарядкой узнайте о доступных технологиях зарядки.

**Зарядный кабель для сетевых розеток**

📖 Пожалуйста, обратитесь к **⚠ также ℹ на старте главы на странице 287.**



**Рис. 153** Зарядный кабель для сетевых розеток (иллюстрация)

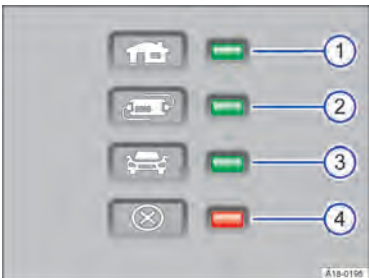

**Рис. 154** Контрольная лампа на блоке защиты зарядного кабеля.

- ① Индикаторная лампа для штепсельной вилки и электропитания.
- ② Контрольная лампа для блока защиты
- ③ Контрольная лампа для автомобиля
- ④ Лампа предупреждения о неисправности.

**Информация о зарядном кабеле**

Перед использованием кабеля для зарядки также обратите внимание на информацию на кабеле для зарядки и на задней панели защитного устройства.

**Блок защиты**

Зарядный разъем обесточен электронным блоком защиты → **Рис. 154** пока он не будет вставлен в зарядную розетку автомобиля.







**Самодиагностический тест**

Когда зарядный кабель подключен к сетевой розетке, блок защиты автоматически выполнит самотестирование. Все сигнальные и контрольные лампы одновременно загорятся и гаснут одна за другой. Затем отображается текущее рабочее состояние.

**Индикаторы состояния**

Одна или несколько контрольных ламп → **Рис. 154** ①, ② Згорают зеленым цветом.

Отображать	Значение
→ <b>Рис. 154</b>	
① Зажигать	Зарядный кабель подключен к электросети.

Отображать → Рис. 154	Значение
 горит   вверж  мигающий	Заряжается высоковольтная батарея.
   загорелся	Процесс зарядки завершен. Высоковольтная батарея заряжена.

 Возможно, зарядный кабель, поставленный за пределами Норвегии, нельзя использовать для подзарядки от сетевых розеток в Норвегии.

### Настройка зарядного тока





Зарядный кабель ограничивает зарядный ток в соответствии с доступным источником питания.

В зависимости от комплектации зарядный ток можно уменьшить в настройках зарядки информационно-развлекательной системы, если зарядка не должна производиться максимальным зарядным током в местной сети электропитания.

→ стр. 279.

### Мониторинг температуры

При перегреве защитного устройства или сетевой вилки зарядный кабель снижает зарядный ток или прерывает процесс зарядки. Причиной может быть повреждение зарядного кабеля или электропроводки. Если зарядный кабель хранился при высокой температуре, это также может привести к отключению процесса зарядки.





Отображать → Рис. 154	Значение
  мигающий	Бытовая вилка перегрелась.
  мигающий	Блок защиты перегрелся.







Если зарядка продолжается с более низким зарядным током, контрольная лампа → Рис. 154 мигает красным в дополнение к индикатору текущего состояния.

— Отсоедините зарядный кабель от сети и дайте ему остыть.

— Если зарядный ток отключается или снова уменьшается без заметного внешнего теплового воздействия, проверьте, какая зеленая контрольная лампа мигает → Рис. 154. Обратитесь в сервисный центр Volkswagen для проверки зарядного кабеля. Обратитесь в квалифицированную мастерскую по электроустановкам для проверки подключения к инфраструктуре.

### Индикация неисправности

Если контрольная лампа → Рис. 154  мигает или горит красным без контрольной лампы → Рис. 154   или  индикатора состояния tor горит постоянно, имеется неисправность.

Отображать → Рис. 154	Значение
 мигающий,  горит или мигающий	Неисправность в блоке питания.
 мигающий,  горит или мигающий	Неисправность предохранительного устройства.
 мигающий,  горит или мигающий	Неисправность автомобиля.

### Процесс зарядки будет прерван или прерван.

— Обратите внимание на информацию на задней стороне защитных устройств.

— Если неисправность сохраняется, обратитесь в специализированный сервисный центр.

 Если в процессе зарядки автомобиль подключен к электросети через дополнительное соединение или находится в непосредственной близости от высоковольтных линий, зарядка от сетевой розетки может быть невозможна. Дополнительные подключения к электросети:

— Подключение зарядного устройства для 12-вольтового автомобильного аккумулятора.

— Контакт с рабочим оборудованием, подключенным к электросети, например, подъемной платформой.

## Если и когда

### Набор инструментов для автомобиля

#### Введение в тему

При обеспечении безопасности автомобиля в случае поломки соблюдайте законодательство конкретной страны.

#### ПРЕДУПРЕЖДЕНИЕ

В случае внезапного маневра вождения или торможения или аварии незакрепленный автомобильный комплект инструментов, аварийный комплект и запасное колесо или временное запасное колесо могут быть отброшены через автомобиль и причинить серьезные травмы.

- Следите за тем, чтобы комплект автомобильного инструмента, аварийный комплект и запасное колесо или временное запасное колесо всегда были надежно закреплены в багажном отделении.

#### ПРЕДУПРЕЖДЕНИЕ

Неподходящие или поврежденные инструменты в автомобильном наборе инструментов могут привести к несчастным случаям и травмам.

- Никогда не работайте с неподходящими или поврежденными инструментами из автомобильного набора инструментов.

#### Место для хранения

 Пожалуйста, обратитесь к  в начале главы тер на странице 292.

Комплект инструментов автомобиля может располагаться в разных местах в багажном отделении:

- В сумке слева или справа в вещевых ящиках багажного отделения.
- В поролоновом держателе под полом багажника → стр. 255.

В некоторых моделях в багажном отделении может быть отдельный ящик с автомобильным набором инструментов. Этот закрытый набор инструментов для транспортных средств предназначен для

предназначен для возможной замены зимней резины, и его не нужно постоянно носить с собой в автомобиле.



После использования домкрата верните его в исходное положение, чтобы его можно было безопасно убрать.

#### УВЕДОМЛЕНИЕ

Никогда не роняйте пол багажного отделения; медленно направьте его вниз. В противном случае можно повредить обшивку или пол багажного отделения.

#### Содержимое автомобильного набора инструментов

 Пожалуйста, обратитесь к  в начале главы-тер на странице 292.



Рис. 155Содержимое автомобильного инструмента. (иллюстрация)

Состав комплекта инструментов автомобиля зависит от страны и комплектации:

- 1 Адаптер для противоугонного колесного болта. Volkswagen рекомендует всегда иметь при себе переходник для колесных болтов в наборе инструментов автомобиля. **кодовое число** Колесный болт для защиты от кражи выбит на передней части адаптера. Этот номер понадобится вам для замены адаптера в случае его утери. Запишите кодовый номер для

противоугонный колесный болт и храните его в надежном месте, но не внутри автомобиля.

- ② Винчиваемая бусирная проушина.
- ③ Крюк для снятия центральных колпаков, колесных колпаков и колпачков колесных болтов.
- ④ Вытяжной кронштейн.
- ⑤ Джек. Перед тем, как переупаковать домкрат, необходимо полностью намотать клешню.
- ⑥ Накладной ключ для колесных болтов.
- ⑦ Крэнк.

### Джек: обслуживание

Для домкрата нет циклов обслуживания. При необходимости смажьте домкрат универсальной смазкой.

### Щетки стеклоочистителя

#### Служебная позиция



Рис. 156 Дворники в сервисном положении.

В сервисном положении рычаги стеклоочистителя можно снять с ветрового стекла. Выполните следующие действия, чтобы перевести стеклоочистители в сервисное положение:

#### Активация сервисного положения с помощью рычага стеклоочистителя

- Капот, двери водителя и переднего пассажира должны быть закрыты — стр. 312.
- Включите и снова выключите зажигание.

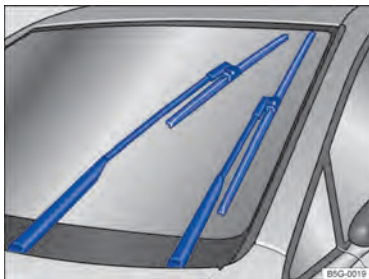
— Кратковременно нажмите рычаг стеклоочистителя вверх.

#### Активация сервисного положения через меню выхода

Сервисное положение щеток стеклоочистителя можно активировать на ограниченный период времени в меню выхода — стр. 31. При этом зажигание должно быть выключено — стр. 137.

#### Подъем рычагов стеклоочистителя

- Перед подъемом переведите рычаги стеклоочистителей в сервисное положение — .
- Поднимая рычаг стеклоочистителя, держите его **Только** в районе крепления щетки стеклоочистителя.

Поместите рычаги стеклоочистителя обратно на ветровое стекло перед началом движения. При включенном зажигании кратковременно нажмите рычаг стеклоочистителя вверх, чтобы вернуть рычаги стеклоочистителя в исходное положение.

#### УВЕДОМЛЕНИЕ

- Чтобы не повредить капот и рычаги стеклоочистителя, рычаги стеклоочистителя следует поднимать только в сервисном положении.
- Перед началом поездки всегда возвращайте рычаги стеклоочистителей на ветровое стекло.

#### Чистка и замена щеток стеклоочистителя



Рис. 157 Замена стеклоочистителя лезвия.



**Рис. 158** Замена щетки заднего дворника  
ОКНО.

Устанавливаемые на заводе щетки стеклоочистителей покрыты графитом. Графитовое покрытие обеспечивает бесшумное движение щетки стеклоочистителя по стеклу. Если графитовое покрытие повреждено, стеклоочиститель станет громче.

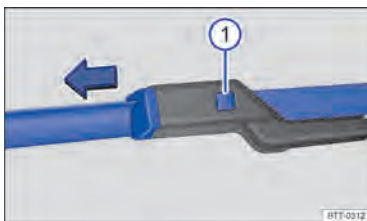
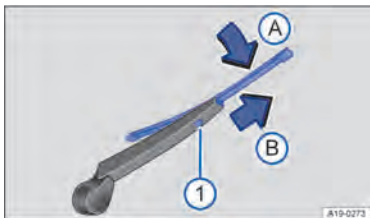
Регулярно проверяйте состояние щеток стеклоочистителей.  
**Затирание щеток стеклоочистителя** следует заменить в случае повреждения или очистить в случае загрязнения  
→ стр. 294.

Поврежденные щетки стеклоочистителя следует немедленно заменить. Щетки стеклоочистителя можно приобрести в специализированной мастерской.

#### Очистка щеток стеклоочистителя

**Примечание для стеклоочистителей:** прежде чем поднимать рычаги стеклоочистителя, установите их в сервисное положение → стр. 293.

- Поднимая рычаг стеклоочистителя, держите его **Только** в районе крепления щетки стеклоочистителя.
- Аккуратно очистите щетки стеклоочистителей влажной губкой → стр. 294.
- Аккуратно установите рычаги стеклоочистителя обратно на ветровое стекло.

#### Замена щеток стеклоочистителя

- Перед подъемом переведите рычаги стеклоочистителя в сервисное положение → стр. 293.
- Поднимая рычаг стеклоочистителя, держите его **Только** в районе крепления щетки стеклоочистителя.
- Нажмите и удерживайте кнопку фиксатора и одновременно потяните щетку стеклоочистителя в **направление стрелки** → **Рис. 157** 1 . ○

— Вставьте новую щетку стеклоочистителя **содинаковая длина и дизайн** на рычаг стеклоочистителя. Нажимайте на него, пока он не защелкнется.

— Аккуратно установите рычаги стеклоочистителя обратно на ветровое стекло.

#### Замена щетки стеклоочистителя заднего стекла

— Поднимая рычаг стеклоочистителя, держите его **Только** в районе крепления щетки стеклоочистителя.

— Поднимите и откиньте назад рычаг стеклоочистителя.

— Нажать и удерживать кнопку разблокировки

→ **Рис. 158** 1 ○

— Наклоните щетку стеклоочистителя в направлении рычага стеклоочистителя → **Рис. 158** (стрелка А) и **потяните его выключить в направлении стрелки В** на в то же время. Возможно, вам придется применить некоторую силу, чтобы сделать это.

— Вставьте новую щетку стеклоочистителя **содинаковая длина и дизайн** на рычаг стеклоочистителя против направления стрелки. Нажмите это пока не защелкнется → **Рис. 158** (стрелка В). Щетка стеклоочистителя должна находиться в откинутом назад положении → **Рис. 158** (стрелка А). ○

— Осторожно поместите рычаг стеклоочистителя обратно на заднее стекло.

#### **!** ПРЕДУПРЕЖДЕНИЕ

Изношенные или грязные щетки стеклоочистителей ухудшают видимость и повышают риск несчастных случаев и тяжелых травм.

- Всегда меняйте щетки стеклоочистителей, если они повреждены или изношены и больше не очищают стекло должным образом.

#### **!** УВЕДОМЛЕНИЕ

Поврежденные или грязные дворники могут поцарапать окна.

- Не используйте моющие средства, содержащие растворители, жесткие губки и другие острые предметы, так как при очистке они могут повредить графитовое покрытие щеток стеклоочистителя.



- Не используйте для мытья окон топливо, жидкость для снятия лака, растворитель для краски или подобные средства.



Восковые отложения на ветровом и заднем стекле могут привести к натиранию щеток стеклоочистителей. Удалите остатки воска с помощью специального чистящего средства или чистящих салфеток.

## Наружное освещение

### Введение в тему

Перед заменой лампочки проверьте, не вышла ли из строя лампочка или светодиодный блок. Как правило, вы можете заменить лампочки самостоятельно. Если наружное освещение реализовано с использованием светодиодной технологии, в зависимости от модели и комплектации автомобиля вы не сможете самостоятельно заменить светодиодные блоки или отдельные светодиоды. Если отдельные светодиоды выходят из строя, это может указывать на то, что на грани отказа находятся другие светодиоды. В этом случае проверьте и при необходимости замените светодиодные блоки в специализированной мастерской.

Вождение автомобиля с неисправными внешними фарами может быть незаконным.

#### Дополнительные характеристики лампы

Некоторые лампы могут иметь заводские характеристики, отличные от стандартных ламп. Обозначение нанесено на колбе либо на стеклянной части, либо на цоколе.



#### ПРЕДУПРЕЖДЕНИЕ

Неправильная замена лампочек может привести к несчастным случаям и серьезным травмам.

- При работе в подкапотном пространстве всегда читайте и соблюдайте предупреждения по технике безопасности → стр. 309. Подкапотное пространство любого автомобиля является опасной зоной. Здесь можно получить серьезные травмы.
- Галогенные лампы находятся под давлением и могут взорваться при замене.
- Заменяйте неисправную лампочку только после того, как она полностью остынет.

- Никогда не меняйте лампочку, если вы не знакомы с процедурой. Если вы не знаете, что делать, работа должна выполняться квалифицированной мастерской.
- Не прикасайтесь к стеклянной части колбы незащищенными пальцами. Когда свет включен, от тепла на лампе испаряются отпечатки пальцев, что, в свою очередь, приводит к «ослеплению» отражателя.
- На корпусе фары и на корпусе блока задних фонарей имеются детали с острыми краями. Защищайте руки при замене ламп.



#### УВЕДОМЛЕНИЕ

Повреждение электрической системы может быть вызвано попаданием воды в систему, если резиновая или пластиковая крышка на корпусе фары не установлена должным образом после замены лампы.

### Контрольный список

#### «Информация о замене ламп»

Пожалуйста, обратитесь к в также в начале главы на странице 295.

#### Контрольный список

Всегда выполняйте следующие действия по замене лампы в указанном порядке.

→ стр. 296:

1. Припаркуйте автомобиль на твердой и ровной поверхности на безопасном расстоянии от потока транспорта.
2. Включите электронный стояночный тормоз. → стр. 177.
3. Выключите свет → стр. 103.
4. Переведите рычаг указателя поворота и дальнего света в нейтральное положение → стр. 102.
5. Выключите зажигание.
6. Дайте погаснуть ориентационному освещению. → стр. 109.
7. Дайте неисправным лампочкам остыть.

8. Проверьте, не перегорел ли плавкий предохранитель. → стр. 296.
9. Следуйте инструкциям по замене неисправной лампы → . Всегда заменяйте лампы идентичными лампами того же типа. Обозначение нанесено на колбе либо на стеклянной части, либо на цоколе.
10. Не прикасайтесь к стеклянной части колбы незащищенными пальцами. При включении тепло лампы приведет к тому, что оставшиеся отпечатки пальцев испарятся и осядут на отражателе. Это ухудшит светоточку фонаря.
11. После замены лампочки убедитесь, что лампочка работает правильно. Если т лампочка не работает должным образом, возможно, лампочка была вставлена неправильно, снова вышла из строя или неправильно подсоединен разъем.
12. Каждый раз, когда вы меняете лампочку в передней части автомобиля, настройки фар должны проверяться в квалифицированной мастерской.

#### **⚠ ПРЕДУПРЕЖДЕНИЕ**

Игнорирование любого из пунктов этого важного контрольного списка безопасности может привести к несчастным случаям и серьезным травмам.

- Всегда следуйте инструкциям в контрольном списке и соблюдайте общие правила техники безопасности.

#### **! УВЕДОМЛЕНИЕ**

Всегда соблюдайте осторожность при снятии или установке фар, чтобы не повредить лакокрасочное покрытие или другие детали автомобиля.

## Замена лампы указателя поворота

📖 Пожалуйста, обратитесь к **⚠ также !** в начале главы на странице 295.

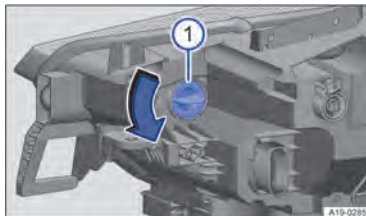

**Рис. 159** Задняя часть правой фары: замена лампы поворотника.

Действия должны выполняться только в указанном порядке:

1. Соблюдайте и следуйте инструкциям контрольного списка → стр. 295.
2. Откройте капот → стр. 309.
3. Поверните патрон лампы → **Рис. 156** в направлении стрелки и вытяните его.
4. Замените неисправную лампочку новой лампочкой того же типа.
5. Аккуратно вставьте патрон лампы в фару и поверните его до упора в направлении, противоположном стрелке.
6. Закройте капот → стр. 309.

**i** На рисунке показана правая фара сзади. Левая фара является зеркальным отражением показанной.

## Замена предохранителей

### **📖 Введение в тему**

На момент публикации мы не можем предоставить полный обзор расположения предохранителей для потребителей электроэнергии. Это потому, что автомобиль находится в постоянном развитии, потому что предохранители как-

подписываются по-разному в зависимости от уровня оснащения автомобиля, а также потому, что несколько потребителей электроэнергии могут использовать один предохранитель. Дополнительную информацию о назначении предохранителей можно получить в сервисных центрах Volkswagen.

Один предохранитель может использоваться несколькими потребителями электроэнергии. И наоборот, один потребитель может иметь более одного предохранителя.

Поэтому предохранители следует заменять только после устранения причины неисправности. Если новый предохранитель снова перегорает вскоре после установки, как можно скорее обратитесь в специализированную мастерскую для проверки электрической системы.

#### Предохранители для экстренных служб (высоковольтная система)

Предохранители высоковольтной системы в блоке предохранителей под рулевым колесом, за вещевым ящиком (леворульное управление) или за крышкой перчаточного ящика (правостороннее управление) и за крышкой с правой стороны багажного отделения помечены биркой, чтобы службы экстренной помощи могли как можно быстрее обесточить автомобиль. Никогда не пытайтесь заменить эти предохранители или заменить их другими предохранителями в других слотах.

→ стр. 297. Если этот предохранитель неисправен, всегда заменяйте его в специализированной мастерской.



#### ПРЕДУПРЕЖДЕНИЕ

Напряжение в высоковольтной системе может привести к поражению электрическим током, серьезным ожогам и смерти!

- Никогда не прикасайтесь к электрическим кабелям в пространстве под капотом.
- Избегайте коротких замыканий в электрической системе.
- Никогда не пытайтесь заменить или отремонтировать предохранители высоковольтной системы. Всегда поручайте работу квалифицированной мастерской.



#### ПРЕДУПРЕЖДЕНИЕ

Использование неподходящих или отремонтированных предохранителей и замыкание электрической цепи без предохранителей может привести к пожару и серьезным травмам.



#### УВЕДОМЛЕНИЕ

- Никогда не устанавливайте предохранители с более высоким номиналом. Предохранители всегда должны заменяться новыми предохранителями того же номинала (того же цвета и маркировки) и размера.
- Никогда не ремонтируйте предохранитель.
- Никогда не используйте металлическую полосу, скрепку или подобные предметы для замены предохранителя.

- Во избежание повреждения электрической системы автомобиля перед заменой предохранителя выключите зажигание, освещение и все потребители электроэнергии.
- Убедитесь, что при замене предохранителя невозможно активировать систему привода автомобиля.
- Вы можете повредить другое место в электрической системе, используя предохранитель с более высоким номиналом.
- Блоки предохранителей должны быть защищены от грязи и влаги при открывании. Грязь и влага в блоках предохранителей могут повредить электрическую систему.
- Аккуратно снимите крышки с блоков предохранителей и снова правильно установите их, чтобы не повредить автомобиль.



#### УВЕДОМЛЕНИЕ

Никогда не вынимайте высоковольтные предохранители со специальной маркировкой из блока предохранителей в приборной панели или багажном отделении. Они предназначены исключительно для использования аварийными службами, чтобы автомобиль мог быть обесточен как можно быстрее.



Помимо описанных в этой главе, в автомобиле есть и другие предохранители. Их следует менять только в специализированной мастерской.

## Предохранители в подкапотном пространстве

📖 Пожалуйста, обратитесь к ⚠️ а также ⓘ в начале главы на странице 296.



Рис. 160 подкапотном пространстве: блок предохранителей с пластиковыми захватами.

### Вскрытие блока предохранителей в подкапотном пространстве

- Откройте капот ⚠️ стр. 309.
- Нажмите кнопку блокировки в направлении стрелки → Рис. 160 (стрелки) чтобы разблокировать крышку предохранителя коробка → Рис. 160 ⓘ.
- Снимите крышку.

- *Кустановить*, поместите крышку на блок предохранителей и нажмите на нее вниз до щелчка с обеих сторон.

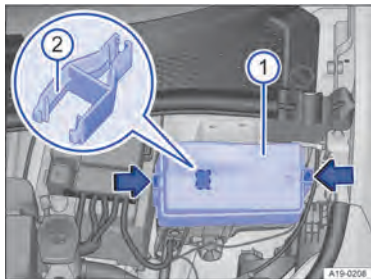
В блоке предохранителей может быть пара пластиковых захватов для извлечения предохранителей → Рис. 160 ⓘ.

## Таблица предохранителей в подкапотном пространстве

📖 Пожалуйста, обратитесь к ⚠️ а также ⓘ в начале главы на странице 296.



Рис. 161 В подкапотном пространстве: расположение предохранителей.

В таблице показано расположение предохранителей релевантных для водителя потребителей электроэнергии. Первый столбец в таблице содержит местоположение. В других столбцах указаны типы предохранителей, номинальный ток и потребитель, защищаемый предохранителем.

В зависимости от рынка и технических характеристик вашего автомобиля номера и расположение предохранителей могут отличаться от указанных в таблице. При необходимости узнайте у официального дилера Volkswagen точное назначение предохранителей.

Расположение предохранителя → Рис. 161:

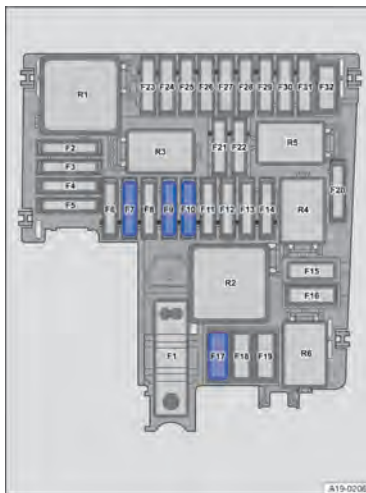
**F7** 30 ампер, АТО®, передний дворник,

**F9** правый 15 ампер, АТО®, рог.

**F10** 30 ампер, АТО®, передний дворник, левый

**F11** 7,5 ампер, АТО®, Система кондиционирования воздуха.

**F17** 40 ампер, МАКСИ+, обогрев лобового стекла.

**Предохранители в приборной панели**

Пожалуйста, обратитесь к  а также  в начале главы на странице 296.



**Рис. 162** Автомобиль с левосторонним управлением: крышка блока предохранителей в приборной панели со стороны водителя

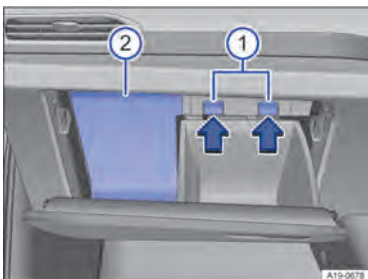

**Рис. 163** Автомобиль с правым рулем: крышка блока предохранителей в приборной панели со стороны переднего пассажира.

Автомобиль с левосторонним управлением: вскрытие предохранителя в приборной панели

— Дотянитесь до крышки и потяните в направлении стрелки → **Рис. 162**.

- **Кустановить:** выровняйте крышку по противоположной стороне и закройте ее в направлении, противоположном стрелке, пока она снова не защелкнется.

**Автомобиль с правым рулем: открытие блока предохранителей в приборной панели**

— Открыть перчаточный ящик и опорочить его при необходимости.

— Возьмитесь за крышку сбоку и потяните ее назад. → **Рис. 163**.

- **Кустановить:** снова вставьте крышку и сдвиньте ее вперед, пока она снова не защелкнется.

— Закройте перчаточный ящик.

**Таблица предохранителей для предохранителей в приборной панели**

Пожалуйста, обратитесь к  а также  в начале главы на странице 296.

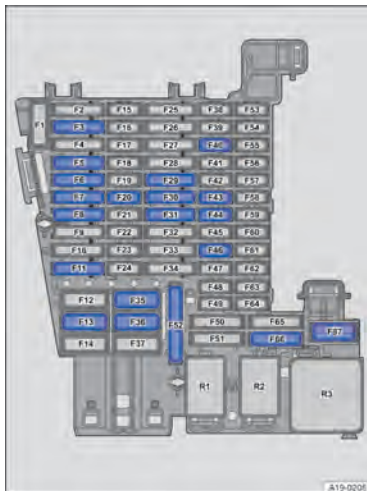

**Рис. 164** В приборной панели: назначение предохранителей.

В таблице показано расположение предохранителей релевантных для водителя потребителей электроэнергии. Первый столбец в таблице содержит местоположение. В других столбцах указаны типы предохранителей, номинальный ток и потребитель, защищаемый предохранителем.

В зависимости от рынка и технических характеристик вашего автомобиля номера и расположение предохранителей могут отличаться от указанных в таблице. При необходимости узнайте у официального дилера Volkswagen точное назначение предохранителей.

Расположение предохранителя → Рис. 164:

- F5** 25 ампер, АТО®, левое наружное освещение. **30 ампер**, АТО®, внутреннее освещение. **30 ампер**, АТО®, обогрев сидений.
- F7** АТО®, обогрев сидений.
- F8** 15 ампер, АТО®, жалюзи в стеклянной крыше.
- F13** 40 ампер, МАКСИ+®, Центральный замок. **10 ампер**, МИНИ®, телефон.
- F20** 20 ампер, АТО®, детали информационно-развлекательной системы.
- F30** 25 ампер, АТО®, правый наружный свет **40 ампер**, МАКСИ+®, регулировка вентилятора **10 ампер**, МИНИ®, противогоночная сигнализация.
- F32** 25 ампер, АТО®, правый наружный свет **40 ампер**, МАКСИ+®, регулировка вентилятора **10 ампер**, МИНИ®, противогоночная сигнализация.
- F36** МАКСИ+®, регулировка вентилятора **10 ампер**, МИНИ®, противогоночная сигнализация.
- F40** МИНИ®, противогоночная сигнализация.
- F43** 7,5 ампер, МИНИ®, панель управления системой кондиционирования воздуха или системой отопления и приточного воздуха, реле обогрева заднего стекла.
- F44** 7,5 ампер, МИНИ®, переключатель света (ближний свет), датчик дождя и света, фоновая подсветка, ид. Легкий.
- F46** 10 ампер, МИНИ®, дисплей, панель управления информационно-развлекательной системой.
- F52** 20 ампер, АТО®, прикуриватель, розетки.
- F66** 15 ампер, АТО®, дворник заднего стекла
- F67** 30 ампер, МАКСИ+®, заднее стекло он инж.

Расположение предохранителей для автомобилей с заводским тягово-сцепным устройством:

- F3** 25 ампер, АТО®, блок управления системой обнаружения движения, левый
- F11** 15 ампер, АТО®, блок управления для обнаружения движения
- F29** 15 ампер, АТО®, блок управления обнаружением прицепа
- F31** 25 ампер, АТО®, блок управления обнаружением прицепа, справа



Электрические стеклоподъемники и электрически регулируемые сиденья могут быть защищены

**Автоматические выключатели или жёбки управления** которые снова автоматически включаются через несколько секунд после устранения перегрузки, например, замерзших окон.

### Замена перегоревших предохранителей

Пожалуйста, обратитесь к а также в начале глава на странице 296.



Рис. 165 Перегорев предохранитель.



Рис. 166 Удаление или установка плавкого предохранителя с помощью пластмасс. ТИКОВЫЕ ЗАХВАТЫ: А предохранитель с плоским лезвием, В розеточный предохранитель.

Типы предохранителей

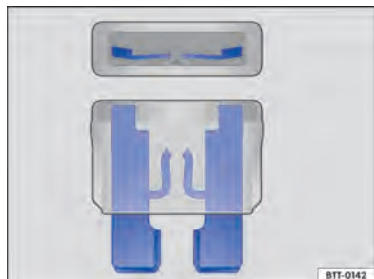
- Стандартный плоский предохранитель (АТО® ).
- Малый плоский предохранитель (МИНИ®).
- Большой плоский предохранитель (МАКСИ®или МАКСИ+®).

Цветовая маркировка предохранителей

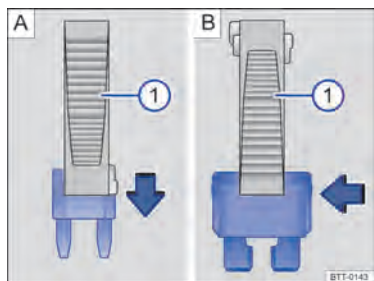
**Предохранители (АТО)-МИНИ-МАКСИ и МАКСИ+»**

Цвет Рейтинг усилителя

Черный 1 ампер

Пурпурный 3 ампера

Апельсин 5 ампер

Коричневый 7,5 ампер

Красный 10 ампер

Синий 15 ампер

Желтый 20 ампер

Белый или прозрачный 25 ампер

Зеленый 30 ампер

Светло-зеленый 40 ампер

## Подготовка

— Выключите зажигание, свет и все потребители электроэнергии.

— Откройте соответствующий блок предохранителей  
→ стр. 299.

Обнаружение перегоревшего предохранителя

— Посвети фонариком на фитиль. Это поможет вам легче обнаружить перегоревший предохранитель.

• Вы можете видеть, если предохранитель с плоским лезвием продувается сверху и сбоку через прозрачный корпус за счет расплавленной металлической полосы  
→ Рис. 165.

Замена предохранителей

— Если применимо, извлеките пластиковые захваты из блока предохранителей или крышки соответствующего блока предохранителей → Рис. 166.

— Наденьте пластиковый зажим-зажим, соответствующий конструкции предохранителя, на предохранитель сверху или сбоку → Рис. 166.

— Выньте предохранитель.

— Если предохранитель перегорел, замените его новым предохранителем *такой* же номинальный ток (тот же цвет и маркировка) и *такой* же размер  
→ стр. 301.

— После установки нового предохранителя вставьте пластиковые захваты обратно в крышку.

— Вставьте крышку снова или закройте крышку блока предохранителей.

## УВЕДОМЛЕНИЕ

Вы можете повредить другое место в электрической системе, используя предохранитель с более высоким номиналом.

## Быстрый старт

### Введение в тему

По техническим причинам ваш автомобиль не может быть запущен с помощью кнопки → стр. 301.

Если система привода автомобиля не может быть активирована из-за того, что 12-вольтовая аккумуляторная батарея автомобиля разряжена, вы можете использовать 12-вольтовую аккумуляторную батарею другого автомобиля для активации системы привода автомобиля.

Для запуска от внешнего источника необходимы подходящие соединительные провода.

Сечение кабеля для соединительных проводов:

— Для автомобилей с электроприводом не менее 25 мм<sup>2</sup>.

## ПРЕДУПРЕЖДЕНИЕ

Неправильное использование соединительных проводов или неправильное выполнение процедуры запуска от внешнего источника может привести к взрыву 12-вольтовой аккумуляторной батареи автомобиля, что может привести к тяжелым травмам. Обратите внимание на следующее, чтобы снизить риск взрыва 12-вольтовой автомобильной аккумуляторной батареи:

- Любые работы с 12-вольтовой аккумуляторной батареей автомобиля и электрической системой могут привести к серьезным химическим ожогам, возгоранию или поражению электрическим током. Всегда читайте предупреждения и информацию по технике безопасности перед выполнением любых работ с 12-вольтовой аккумуляторной батареей автомобиля → стр. 320.
- Аккумулятор автомобиля, оказывающего помощь, должен иметь такое же напряжение (12 В) и приблизительно такую же емкость, как и разряженный 12-вольтовый аккумулятор автомобиля (см. этикетку на аккумуляторе).

- Никогда не заряжайте 12-вольтовый автомобильный аккумулятор, если он замерз или был заморожен. Разряженные 12-вольтовые автомобильные аккумуляторы могут замерзнуть уже при температуре около 0°C (+32°F).
- 12-вольтовая аккумуляторная батарея автомобиля должна быть заменена, если она замерзла или когда-либо замерзала.
- При запуске от внешнего источника 12-вольтовой аккумуляторной батареи автомобиля выделяется взрывоопасная смесь газов. Всегда держите подальше огонь, искры, открытый огонь и зажженные сигареты от 12-вольтовой аккумуляторной батареи автомобиля. Никогда не пользуйтесь мобильным телефоном во время подсоединения или отсоединения соединительных проводов.
- Расположите соединительные провода так, чтобы они никогда не соприкасались с движущимися частями в пространстве капота.
- Никогда не путайте отрицательные и положительные клеммы и не подключайте соединительные провода неправильно.
- Соблюдайте инструкции по эксплуатации производителя троса и другого транспортного средства.

#### ⚠ УВЕДОМЛЕНИЕ

Во избежание значительного повреждения бортовой сети автомобиля обратите внимание на следующее:

- Короткое замыкание может быть вызвано неправильным подключением соединительных проводов.
- Используйте только соединительные провода с полностью изолированными клеммными зажимами.
- Транспортные средства не должны соприкасаться друг с другом, так как любой контакт может привести к протеканию электричества, как только будут подключены положительные клеммы.

#### ⚠ УВЕДОМЛЕНИЕ

Запуск автомобиля буксировкой может привести к повреждению

### Точка подключения от внешнего источника (заземление)

📖 Пожалуйста, обратитесь к ⚠ а также ⚠ в начале главы на странице 301.



Рис. 167В передней части автомобиля: точка подключения для запуска от внешнего источника (заземление).

⚠ Точка подключения от внешнего источника (заземление) используется для подключения черной прыгать вперед → Рис. 167.

Запуск автомобиля от внешнего источника возможен только через эту точку соединения для запуска от внешнего источника (заземление).

### Запуск автомобиля с прыжка

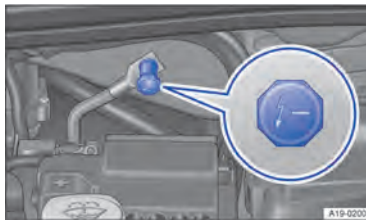
📖 Пожалуйста, обратитесь к ⚠ а также ⚠ в начале главы на странице 301.



Рис. 168 Как подключить соединительные провода.



- ① Автомобиль с разряженной 12-вольтовой аккумуляторной батареей, который заводится от внешнего источника.
- ② Транспортное средство с 12-вольтовой автомобильной аккумуляторной батареей, которая питает и запускает другое транспортное средство.
- ③ Подходящее заземление: точка подключения от внешнего источника.

#### УВЕДОМЛЕНИЕ

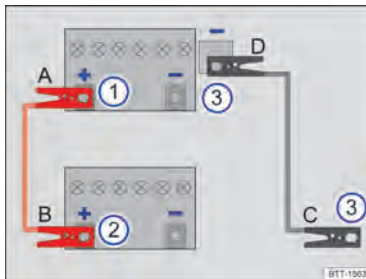
Соблюдайте инструкции по запуску от внешнего источника в руководстве по эксплуатации другого автомобиля.

Разряженная 12-вольтовая аккумуляторная батарея автомобиля должна быть надлежащим образом подключена к бортовой сети автомобиля.

Транспортные средства не должны касаться друг друга. В противном случае электричество может начать течь, как только будут подключены положительные клеммы.

Убедитесь, что зажимы аккумулятора имеют хороший металлический контакт с клеммами аккумулятора.



Если система привода автомобиля не может быть активирована, остановите процедуру и повторите ее примерно через одну минуту.

Обратитесь к специалисту, если система привода автомобиля по-прежнему не может быть активирована.

#### Крепление прыжковых проводов

Пусковые провода должны быть подключены только в порядке **А – Б – В – Г** → Рис. 168.

The **черный** соединительный провод никогда не должен быть подключен к отрицательной клемме на 12-вольтовой аккумуляторной батарее автомобиля. Подсоединение провода к отрицательной клемме может привести к неправильной оценке состояния 12-вольтовой аккумуляторной батареи в бортовой электронике.

- Выключить зажигание в обоих автомобилях → стр. 138.
- Подсоедините один конец **красный** прыгать вперед **А** к положительной клемме аккумулятора на автомобиле с разряженным 12-вольтовым автомобильный аккумулятор → Рис. 168 .
- Подключить другой конец **красный** прыгать вперед **Б** к положительной клемме аккумулятора на автомобиле, оказывающей помощь → Рис. 168 .

— Подсоедините один конец **черный** прыгать вперед **С** к разряду для запуска от внешнего источника (заземление) транспортного средства, обеспечивающего тандем → Рис. 168 .

— Подключить другой конец **черный** прыгать вперед **Д** к точке подключения от внешнего источника (заземление) на автомобиле с разряженной 12-вольтовой аккумуляторной батареей → Рис. 168 .

— Располагайте провода таким образом, чтобы они не могли соприкоснуться с какими-либо движущимися частями в пространстве капота.

#### Активация системы привода автомобиля

- Запустите двигатель транспортного средства, подающего электроэнергию, и дайте ему поработать на холостом ходу, а также включите зажигание в электромобиле.
- Включить электропривод на автомобиле с разряженной 12-вольтовой аккумуляторной батареей.

Обратитесь за помощью к специалисту, если система привода автомобиля не может быть активирована.

#### Удаление соединительных проводов

- Перед отсоединением соединительных проводов выключите фары ближнего света, если они включены.
- После активации системы привода автомобиля и при работающем двигателе автомобиля, оказывающего помощь, или включенном зажигании электромобиля отсоединяйте пусковые провода только в порядке **Д – С – Б – А** → Рис. 168.

— При необходимости закройте крышку аккумуляторного отсека.

— Немедленно обратитесь в специализированную мастерскую и проверьте 12-вольтовую аккумуляторную батарею автомобиля.

#### ПРЕДУПРЕЖДЕНИЕ

Неправильный запуск автомобиля от внешнего источника может привести к взрыву 12-вольтовой аккумуляторной батареи, что может привести к серьезным травмам. Обратите внимание на следующее, чтобы снизить риск взрыва 12-вольтовой автомобильной аккумуляторной батареи:

- Любые работы с 12-вольтовой аккумуляторной батареей автомобиля и электрической системой могут привести к серьезным химическим ожогам, возгоранию или поражению электрическим током. Всегда читайте предупреждения и информацию по технике безопасности перед выполнением любых работ с 12-вольтовой аккумуляторной батареей автомобиля → стр. 320.
- Всегда надевайте подходящие защитные очки и перчатки и никогда не наклоняйтесь над 12-вольтовой аккумуляторной батареей автомобиля.
- Подсоедините соединительные кабели в правильном порядке – сначала положительный кабель, затем отрицательный.
- Никогда не подключайте отрицательный кабель к частям высоковольтной системы или к тормозным магистралям.
- Неизолированные части аккумуляторных зажимов не должны соприкасаться друг с другом. Соединительный провод, присоединенный к положительной клемме 12-вольтовой аккумуляторной батареи автомобиля, не должен касаться токопроводящих частей автомобиля.
- Избегайте электростатического разряда вблизи 12-вольтовой аккумуляторной батареи автомобиля. Взрывоопасный газ, выбрасываемый 12-вольтовой аккумуляторной батареей автомобиля, может воспламениться от искры.
- Не используйте соединительные провода, если 12-вольтовая аккумуляторная батарея автомобиля повреждена, замерзла или загорелась.

#### УВЕДОМЛЕНИЕ

После успешного запуска автомобиля от внешнего источника обратитесь в специализированную мастерскую и проверьте 12-вольтовую аккумуляторную батарею автомобиля.

## Буксировка

### Введение в тему

Буксировка требует опыта, особенно при использовании буксирного троса. Оба водителя должны быть знакомы с техникой буксировки. Неопытные водители не должны пытаться буксировать.

Следите за тем, чтобы не возникало чрезмерных тяговых усилий, и избегайте рывков. При буксировке по бездорожью всегда есть риск перегрузить точки крепления.

При буксировке соблюдайте все законодательные требования.

#### Буксировка

Буксировка – это когда транспортное средство, которое не может управляться, буксируется с помощью другого транспортного средства.

Автомобиль можно буксировать с помощью тягово-сцепного устройства или буксирного троса:

— Максимально допустимая скорость буксировки составляет 50 км/ч (30 миль/ч).

— Максимально допустимое расстояние буксировки составляет 50 км (30 миль).

#### Буксировочный трос, фаркоп

Буксировать автомобиль с помощью фаркопа проще и безопаснее. Используйте буксирный трос только в том случае, если у вас нет буксировочного крюка.

Буксировочный трос должен быть слегка эластичным, чтобы снизить нагрузку на оба автомобиля. Рекомендуется использовать буксирный трос из синтетического волокна или аналогичного эластичного материала.

## Эвакуация эвакуатором

Транспортировка автомобиля на эвакуационном транспортном средстве разрешается только на четырех колесах.

#### ПРЕДУПРЕЖДЕНИЕ

Если автомобиль буксируют, его управляемость и эффективность торможения существенно изменятся.

#### ПРЕДУПРЕЖДЕНИЕ

Никогда не буксируйте автомобиль без источника питания.

- Никогда не выключайте зажигание кнопкой стартера во время буксировки автомобиля. В противном случае электронный замок рулевой колонки может внезапно сработать. Вы больше не сможете управлять автомобилем. Это может привести к потере контроля над автомобилем, авариям и серьезным травмам.

- В случае отказа электропитания буксируемого автомобиля немедленно прекратите буксировку и обратитесь за помощью к специалистам.

#### УВЕДОМЛЕНИЕ

Буксировка с помощью буксировочного троса или тягово-сцепного устройства может привести к повреждению автомобиля.

- Аккуратно буксируйте автомобиль с помощью буксировочного троса или буксировочной штанги.
- Если есть возможность, доставьте сломанный автомобиль на эвакуаторе.

#### УВЕДОМЛЕНИЕ

При толкании автомобиля вручную можно повредить группы задних фонарей, боковые спойлеры на заднем стекле и большие панели, а задний спойлер может отсоединиться.

- При толкании автомобиля вручную не нажимайте на блоки задних фонарей, боковые спойлеры на заднем стекле, большие панели и задний спойлер.

#### УВЕДОМЛЕНИЕ

Автомобиль может быть поврежден, например, лакокрасочное покрытие, при снятии и установке крышки и буксирной проушины.

- Снимайте и устанавливайте кожух и буксировочную проушину осторожно, чтобы не повредить автомобиль.

#### УВЕДОМЛЕНИЕ

Использование буксирной проушины, не подходящей для автомобиля, может привести к повреждению автомобиля.

- Всегда используйте буксирную проушину, входящую в комплект инструментов вашего автомобиля, или буксировочную проушину, которая подходит для буксировки автомобиля.

#### Примечания по буксировке

 Пожалуйста, обратитесь к  в также  в начале главы на странице 304.

В буксируемом автомобиле по-прежнему можно активировать указатели поворота, даже если включены аварийные световые сигналы. Для этого поверните рычаг указателей поворота и дальнего света в нужном направлении при включенном зажигании. Огни аварийной сигнализации не будут мигать при включенном указателе поворота. Аварийная сигнализация снова начнет мигать автоматически, как только рычаг указателя поворота и дальнего света будет возвращен в нейтральное положение.

#### В каких случаях нельзя буксировать автомобиль?

В следующих ситуациях запрещается буксировать автомобиль на дальние расстояния на собственных шинах:

- На дисплее комбинации приборов появляется красная контрольная лампа и текстовое сообщение.



Буксировка повреждает электропровод. Руководство пользователя!

- Электропитание 12-вольтовой бортовой сети не может быть гарантировано.
- 12-вольтовая аккумуляторная батарея автомобиля разряжена. Рулевое управление остается заблокированным, а стояночный тормоз и блокировку рулевой колонки нельзя отключить, если они были задействованы ранее.
- Дисплей комбинации приборов не работает должным образом.
- Коробка передач не может быть переключена в нейтральное положение (N).
- Если функция рулевого управления или рабочий клиренс колес не могут быть обеспечены после аварии.

Если автомобиль не может быть отбуксирован на собственных колесах из-за одного из вышеперечисленных условий, обратитесь за помощью к специалисту и при необходимости доставьте автомобиль стоя на эвакуационном автомобиле. Информировать вовлеченных лиц, в частности, офис организации и транс-

портовой компании, что ваше транспортное средство имеет электрический привод.

## Буксировка

📖 Пожалуйста, обратитесь к  а также  **в начале главы на странице 304.**

### Подготовка

- Прикрепляйте буксировочный трос или буксирную балку только к предусмотренным для этого точкам крепления.  
→ стр. 304.
- В зависимости от комплектации это может быть фаркоп или буксировочная проушина.
- Убедитесь, что буксирный трос не перекручен. В противном случае буксирная проушина может отвинтиться во время буксировки.
- Включите зажигание и аварийную световую сигнализацию на обоих автомобилях. Однако соблюдайте любые правила, противоречащие этому.
- Соблюдайте информацию о буксировке, содержащуюся в руководстве по эксплуатации другого автомобиля.

#### Тяговое транспортное средство (спереди)

- Буксировочный трос должен быть натянут перед тем, как вы начнете правильно двигаться.
- Аккуратно нажмите на педаль газа.
- **Избегайте резких торможений и маневров.**
- Не превышайте максимально допустимую массу прицепа.

#### Буксируемый автомобиль (сзади)

- Убедитесь, что зажигание включено, чтобы рулевое колесо не было заблокировано, и вы могли при необходимости указать и включить стеклоочистители.
- Усилитель тормозов и гидроусилитель руля функционируют только при включенной системе привода автомобиля. В противном случае вам придется нажимать на педаль тормоза со значительно большей силой, а также прилагать больше усилий для управления автомобилем.
- Убедитесь, что буксирный трос всегда натянут.

### — Выберите **Н**должность.

Если условия для буксировки не соблюдены, в аварийных ситуациях автомобиль можно буксировать или толкать на своих четырех колесах. Операция буксировки к эвакуационному автомобилю должна производиться только **на темп ходьбы** для **максимальное расстояние 100 м** — .

#### ПРЕДУПРЕЖДЕНИЕ

Если автомобиль буксируется, хотя текст сообщения **Буксировка повреждает электрическую систему. Владелец руководства!** отображается на комбинации приборов, в системе привода могут возникнуть вибрации, а задние колеса могут заблокироваться, особенно на обледенелых или мокрых дорогах. Блокировка колес может привести к потере контроля над автомобилем, что может привести к аварии и серьезным травмам.

- Если сообщение **Буксировка повреждает электрическую систему. Руководство пользователя!** появляется на комбинации приборов, буксируйте автомобиль только в экстренных случаях.
- Если сообщение **Буксировка повреждает электрическую систему. Руководство пользователя!** появляется на комбинации приборов, буксируйте автомобиль только со скоростью пешехода не более 100 м.

#### ПРЕДУПРЕЖДЕНИЕ

Никогда не прикрепляйте буксировочный трос или дышло к оси или компонентам ходовой части. В результате они могут быть повреждены, что может привести к несчастным случаям и серьезным травмам.

- При необходимости обратитесь за помощью к специалистам и доставьте автомобиль на эвакуационном автомобиле.

## Установка буксирной проушины спереди

📖 Пожалуйста, обратитесь к ⚠️ а также ⚠️ в начале  
глава на странице 304.



Рис. 169В переднем бампере справа: снятие накладки.



Рис. 170В переднем бампере справа:  
вкручивание буксирной проушины.

Буксирная проушина всегда должна находиться в автомобиле.

Соблюдайте указания по буксировке  
→ стр. 305.

### Установка буксирной проушины спереди

- Извлеките буксировочную проушину из автомобильного набора инструментов в багажном отделении.  
→ стр. 292.
- Нажмите на боковую часть крышки в направлении стрелки, чтобы освободить крышку.  
→ Рис. 169.
- Потяните крышку вперед, чтобы снять ее, и оставьте висеть на автомобиле.

— Повернуть буксирную проушину **против часовой стрелки** в резьбовое отверстие и затяните до упора → Рис. 170, → . С помощью подходящего предмета полностью и надежно завинтите буксирную проушину в крепление.

— После окончания буксировки снимите буксирную проушину, открутив ее **по часовой стрелке**.

— Вставьте колпачок в соответствующее углубление и нажмите, пока он не защелкнется.

— При необходимости очистите буксирную проушину и поместите ее обратно в набор инструментов в багажном отделении.

### ⚠️ УВЕДОМЛЕНИЕ

Буксирная проушина всегда должна быть полностью и надежно ввинчена в крепление. В противном случае буксирная проушина может быть вырвана из крепления при запуске или буксировке автомобиля.

## Установка задней буксирной проушины

📖 Пожалуйста, обратитесь к ⚠️ а также ⚠️ в начале  
глава на странице 304.



Рис. 171В заднем бампере справа: крышка крепления буксирной проушины.



**Рис. 172** В заднем бампере справа: ввинчивание буксирной проушины; ввинчивание буксирной проушины.

Буксирная проушина всегда должна находиться в автомобиле.

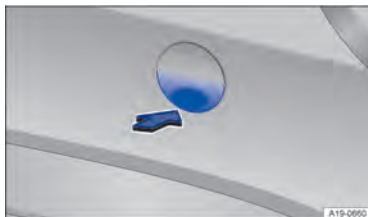
В автомобилях с установленным на заводе тягово-сцепным устройством нет крепления для ввинчиваемой буксирной проушины за крышкой. Для буксировки автомобиля используйте шаровую сцепку. Сначала его нужно развернуть или установить → стр. 264.

Соблюдайте указания по буксировке → стр. 305.

#### Установка задней буксирной проушины

- Извлеките буксирную проушину из автомобильного набора инструментов в багажном отделении.  
→ стр. 292.
- Нажмите на нижнюю часть крышки в направлении стрелки, чтобы освободить крышку.  
→ Рис. 171.
- Снимите крышку и поместите в транспортное средство, если это необходимо.
- прикрутить буксирную проушину **против часовой стрелки** в резьбовое отверстие и затяните до упора → Рис. 172, → . С помощью подходящего предмета полностью и надежно завинтите буксирную проушину в крепление.
- После окончания буксировки снимите буксирную проушину, открыв ее подходящим предметом **по часовой стрелке**.
- Вставьте колпачок в соответствующее углубление и нажмите, пока он не защелкнется.
- При необходимости очистите буксирную проушину и поместите ее обратно в набор инструментов в багажном отделении.

#### ! УВЕДОМЛЕНИЕ

- Буксирная проушина всегда должна быть полностью и надежно ввинчена в крепление. В противном случае буксирная проушина может быть вырвана из крепления при запуске или буксировке автомобиля.
- Автомобили с установленным на заводе тягово-сцепным устройством можно использовать для буксировки других автомобилей. **Только** тягово-сцепным устройством, специально разработанным для крепления к шаровой сцепке. Использование неподходящего тягово-сцепного устройства может привести к повреждению шаровой опоры и автомобиля. Вместо этого вы должны использовать буксировочный трос.

# Проверка и заправка

## В переднем отсеке

### Указания по технике безопасности при работе в подкапотном пространстве

Подкапотное пространство автомобиля является опасной зоной. Вы должны выполнять работы в подкапотном пространстве только в том случае, если вы точно знаете, как выполнять требуемые задачи, знакомы с общими процедурами безопасности и имеете доступ к соответствующему оборудованию, рабочим жидкостям и подходящим инструментам. Неправильное выполнение работы может привести к серьезным травмам. ⚠️ Работа должна выполняться квалифицированной мастерской, если вы не уверены. Volkswagen рекомендует использовать для этой цели дилерский центр Volkswagen.

Всегда паркуйте автомобиль на ровной и устойчивой поверхности, прежде чем выполнять какие-либо работы в подкапотном пространстве.

### ⚠️ ОПАСНОСТЬ

Напряжение высоковольтной системы опасно и может вызвать ожоги или другие травмы и даже привести к смертельному поражению электрическим током.

- Всегда следует исходить из того, что высоковольтная батарея заряжена и все высоковольтные компоненты находятся под напряжением. Это может быть и при выключенном зажигании.
- Никогда не прикасайтесь к поврежденным компонентам высоковольтной системы и не допускайте контакта ювелирных изделий или других металлических предметов с этими компонентами. Повреждения видны не во всех случаях.
- Никогда не работайте с оранжевыми высоковольтными кабелями или другими высоковольтными компонентами. Любые работы на высоковольтной системе должны выполняться только авторизованными квалифицированными мастерами, имеющими соответствующие допуски к этим работам.

- Никогда не повреждайте, не меняйте и не удаляйте высоковольтные кабели оранжевого цвета и не отключайте их от сети высокого напряжения.
- Никогда не выполняйте работы с режущими, формовочными и острыми инструментами или источниками тепла вблизи высоковольтных компонентов и высоковольтных кабелей. Работы на высоковольтной системе и вблизи нее должны выполняться только авторизованными квалифицированными мастерами.
- Любые газы, испускаемые высоковольтной батареей или выделяющиеся из нее, могут быть токсичными или легковоспламеняющимися.
- Повреждение автомобиля или высоковольтной батареи может привести к утечке токсичных газов или жидкостей сразу или позднее. Эти выделяемые газы также потенциально могут вызвать пожар. Не вдыхайте эти газы.
- Никогда не прикасайтесь к жидкостям, вытекающим из высоковольтной батареи.
- В случае возникновения пожара отойдите от опасной зоны и вызовите пожарную службу.
- Всегда сообщайте пожарным и аварийно-спасательным службам о том, что автомобиль оснащен высоковольтной аккумуляторной батареей.

### ⚠️ ПРЕДУПРЕЖДЕНИЕ

Неквалифицированные работы с высоковольтной системой и высоковольтными компонентами могут привести к неисправностям, несчастным случаям и травмам.

- Любые работы на высоковольтной системе должны выполняться только авторизованными квалифицированными мастерами, имеющими соответствующие допуски к этим работам.

### ⚠️ ПРЕДУПРЕЖДЕНИЕ

Непреднамеренное движение автомобиля во время сервисных работ может привести к серьезным травмам.

- Никогда не работайте под автомобилем, если он не защищен от откатывания. Если вы работаете под автомобилем, когда колеса находятся на земле, автомобиль должен стоять на ровной поверхности, а колеса должны быть заблокированы.

- Если вам необходимо работать под автомобилем, используйте подходящие подставки, чтобы обеспечить дополнительную поддержку автомобиля. Домкрата недостаточно для этой задачи и он может выйти из строя, что может привести к серьезным травмам.

### ПРЕДУПРЕЖДЕНИЕ

Подкапотное пространство любого автомобиля является опасной зоной. Здесь можно получить серьезные травмы.

- При выполнении любых работ необходимо соблюдать предельную осторожность и внимание и соблюдать общие правила техники безопасности. Никогда не рискуйте.
- Никогда не выполняйте никаких работ в подкапотном пространстве, если вы точно не знаете, как их выполнять. Если вы не знаете, что делать, работа должна выполняться квалифицированной мастерской. Неправильно выполненная работа может привести к серьезным травмам.
- Никогда не открывайте и не закрывайте капот, если вы видите, что из под капота выходит пар или охлаждающая жидкость. Горячий пар или горячая охлаждающая жидкость могут вызвать серьезные ожоги. Всегда ждите, пока вы не перестанете видеть или слышать пар или охлаждающую жидкость, выходящие из подкапотного пространства.
- Горячие компоненты электропривода могут обжечь кожу.
- Перед открытием капота необходимо обратить внимание на следующее:
  - Электронный стояночный тормоз должен быть активен.
  - Держите ключ автомобиля в безопасном месте и достаточно далеко от автомобиля, чтобы предотвратить любой риск случайного включения системы привода автомобиля и, таким образом, включения электрической системы.
  - Всегда держите детей подальше от пространства под капотом и никогда не оставляйте их без присмотра.
- Система охлаждения находится под давлением, когда электропривод горячий. Никогда не открывайте крышку расширительного бачка охлаждающей жидкости при горячем электроприводе. Прохладный-

муравей может разбрызгиваться и вызывать серьезные ожоги и другие травмы.

— Медленно и осторожно поверните крышку расширительного бачка охлаждающей жидкости против часовой стрелки, слегка нажимая на крышку вниз.

— Всегда защищайте лицо, руки и предплечья от горячей охлаждающей жидкости или пара большой толстой тканью.

### ПРЕДУПРЕЖДЕНИЕ

Высокое напряжение в электрической системе может привести к поражению электрическим током, ожогам, серьезным травмам и смерти!

- Никогда не замыкайте электрическую систему. 12-вольтовая аккумуляторная батарея автомобиля может взорваться.
- Во избежание потенциально смертельного поражения электрическим током и серьезных травм при работающей или активированной системе привода автомобиля никогда не прикасайтесь к компонентам, находящимся под высоким напряжением, высоковольтной батарее или высоковольтной системе, в частности к оранжевым высоковольтным кабелям. .

### ПРЕДУПРЕЖДЕНИЕ

В подкапотном пространстве есть вращающиеся детали, которые могут привести к серьезным травмам.

- Никогда не дотрагивайтесь до вентилятора радиатора или в области вентилятора радиатора. Прикосновение к лопастям ротора может привести к серьезным травмам. Вентилятор регулируется по температуре и может запускаться автоматически, даже если зажигание было выключено или ключ автомобиля был извлечен из замка зажигания.
- Если во время процедуры запуска или при включении системы привода автомобиля необходимо выполнить какую-либо работу, вращающиеся детали (например, вентилятор радиатора и т. д.) представляют дополнительную угрозу безопасности и могут привести к травмам со смертельным исходом. Всегда будьте особенно осторожны.
  - Всегда следите за тем, чтобы никакие части тела, украшения, галстуки, свободные предметы одежды или длинные волосы не попали во вращающиеся компоненты двигателя. Перед началом-



Во время работы снимите украшения и галстуки, завяжите длинные волосы и туго натяните одежду, чтобы она не попала в детали двигателя.

— Всегда проявляйте должную осторожность и внимание при нажатии на педаль акселератора.

- Всегда следите за тем, чтобы в подкапотном пространстве не осталось никаких предметов, таких как чистящие салфетки и инструменты. Любые забытые предметы могут стать причиной неисправности, поломки электропривода и возгорания.

### ПРЕДУПРЕЖДЕНИЕ

Дополнительные изоляционные материалы, такие как, например, чехлы в подкапотном пространстве, могут мешать работе электропривода, вызывать пожары и приводить к тяжелым травмам.

- Никогда не накрывайте электропривод одеялами или другими изоляционными материалами.

### ПРЕДУПРЕЖДЕНИЕ

Рабочие жидкости и некоторые материалы в подкапотном пространстве легко воспламеняются и могут стать причиной пожара и серьезных травм!

- Никогда не курите вблизи подкапотного пространства.
- Никогда не работайте вблизи открытого огня или искр.
- При необходимости проведения работ с 12-вольтовой бортовой сетью обратите внимание на следующее:

— Всегда отсоединяйте 12-вольтовую аккумуляторную батарею автомобиля. Убедитесь, что автомобиль отперт, когда 12-вольтовая аккумуляторная батарея автомобиля отключена, иначе сработает противопожарная сигнализация.

— Никогда не работайте в непосредственной близости от систем отопления, водонагревателей или любого другого открытого огня.

- Всегда имейте под рукой полностью исправный и проверенный огнетушитель.

### УВЕДОМЛЕНИЕ

При доливке или замене рабочих жидкостей убедитесь, что вы заливаете правильные рабочие жидкости.

в правильные отверстия. Использование неподходящих рабочих жидкостей может привести к серьезным неисправностям и повреждению двигателя.

### УВЕДОМЛЕНИЕ

После аварии или после того, как днище автомобиля натолкнулось на препятствие, высоковольтная батарея должна быть проверена специалистами, имеющими соответствующую квалификацию и подготовку.



Любые утечки технических жидкостей из автомобиля наносят вред окружающей среде. Поэтому вам следует регулярно проверять землю под автомобилем. Если на земле есть пятна масла или других жидкостей, автомобиль следует проверить в квалифицированной мастерской. Любые пролитые сервисные жидкости должны быть утилизированы надлежащим образом.

## Подготовка автомобиля к работе в подкапотном пространстве

Контрольный список

Перед работой в подкапотном пространстве всегда следует выполнять следующие действия в указанном порядке → :

1. Припаркуйте автомобиль на ровной и устойчивой поверхности.
2. Нажмите и удерживайте педаль тормоза, пока система привода автомобиля не будет отключена.
3. Включите электронный стояночный тормоз позиционным выключателем.
4. Деактивировать систему привода автомобиля.  
→ стр. 138.
5. Выньте автомобильный ключ из автомобиля и храните вне автомобиля, чтобы автомобиль случайно не включился → стр. 138.
6. Не подпускайте других людей к подкапотному пространству.
7. Зафиксируйте автомобиль от откатывания.

### ПРЕДУПРЕЖДЕНИЕ

Игнорирование любого из пунктов этого важного контрольного списка безопасности может привести к серьезной травме.

- Всегда следуйте инструкциям в контрольном списке и соблюдайте общие правила техники безопасности.

## Открытие и закрытие сетки для капота



**Рис. 173** В пространстве для ног со стороны водителя: рычаг открывания капота (принципиальная схема).



**Рис. 174** На капоте: рычаг управления.

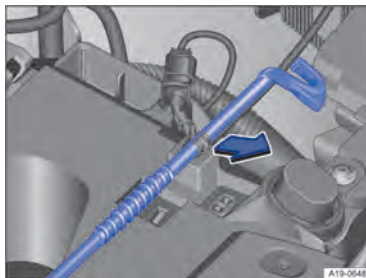

**Рис. 175B** подкапотном пространстве: капот остается в держателе.

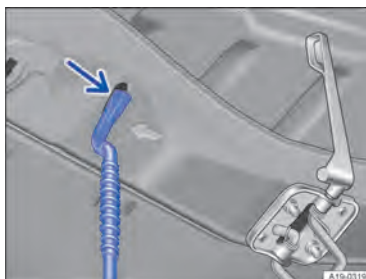

**Рис. 176** На капоте: держатель фиксатора капота.

### Открытие капота

- Откройте дверь водителя и потяните рычаг разблокировки в направлении стрелки → **Рис. 173**. Капот высвобождается из защелки держателя замка под действием силы пружины → стр. 313.
- Слегка приподнимите капот и одновременно нажмите на рычаг управления в направлении стрелки → **Рис. 174** чтобы полностью открыть капот.
- Выньте фиксатор капота из держателя в направлении стрелки → **Рис. 175** и вставьте его в отверстие → **Рис. 176**.

### Закрытие капота

- Немного приподнимите капот и держите.
- Отцепите упор капота от проема → **Рис. 175** и вставьте его в держатель → **Рис. 174**.

— Позвольте капот упасть в защелку с высоты примерно 20 см (8 дюймов) – *не надо* нажмете его вниз!

Если капот не закрылся должным образом, откройте его еще раз, а затем снова закройте.

Капот находится на одном уровне с деталями кузова вокруг него, когда он закрыт правильно — 



#### ПРЕДУПРЕЖДЕНИЕ

Если капот не закрыт должным образом, он может внезапно открыться во время движения и полностью перекрыть обзор дороги. Это может привести к несчастным случаям и серьезным травмам.

- После закрытия капота всегда проверяйте, правильно ли зафиксирована защелка в багажнике.
- Если вы заметили, что капот не закрывается должным образом во время движения автомобиля, включите аварийную сигнализацию, осторожно затормозите, как можно скорее остановите автомобиль и закройте капот.
- Открывайте или закрывайте капот только тогда, когда на пути его движения никого нет.



#### УВЕДОМЛЕНИЕ

- Капот следует открывать только тогда, когда рычаги стеклоочистителей находятся заподлицо с ветровым стеклом и когда они выключены, чтобы не повредить капот и рычаги стеклоочистителей.

#### Отображать



**Рис. 177** На дисплее комбинации приборов: капот открыт или неплотно закрыт (рисунок).

Символ на дисплее комбинации приборов указывает на то, что капот открыт или закрыт неплотно — **Рис. 177**.

 **Не гони!** При необходимости поднимите капот и снова закройте его.

Этот символ также виден при выключенном зажигании и гаснет через несколько секунд после запирания автомобиля при закрытых дверях.



#### ПРЕДУПРЕЖДЕНИЕ

Несоблюдение предупреждений может привести к поломке вашего автомобиля в движении, что может привести к несчастным случаям и серьезным травмам.

- Никогда не игнорируйте предупреждения.
- Остановите автомобиль как можно скорее и когда это будет безопасно.



Символ может отличаться в зависимости от версии комбинации приборов.

## Технические жидкости и расходные материалы

**Все эксплуатационные жидкости и расходники** Например, охлаждающая жидкость и аккумуляторы постоянно разрабатываются.

опер. Это также относится к моторным маслам в случае двигателей внутреннего сгорания. По этой причине рабочие жидкости и расходные материалы следует заменять в специализированной мастерской. Дилерские центры Volkswagen держат в курсе всех изменений.

### ПРЕДУПРЕЖДЕНИЕ

Неподходящие рабочие жидкости и расходные материалы, а также неправильное использование этих жидкостей и расходных материалов могут привести к несчастным случаям, серьезным травмам, ожогам или отравлению.

- Рабочие жидкости должны храниться в их оригинальном герметичном контейнере.
- Никогда не храните технические жидкости в пустых контейнерах из-под пищевых продуктов, бутылках или любых других неоригинальных емкостях, так как люди, нашедшие эти контейнеры, могут их выпить.
- Не подпускайте детей к любым рабочим жидкостям и расходным материалам.
- Всегда читайте и соблюдайте информацию и предупреждения на упаковке рабочей жидкости.
- При использовании продуктов, выделяющих вредные пары, всегда работайте на открытом воздухе или в хорошо проветриваемом помещении.

### УВЕДОМЛЕНИЕ

- Для доливки используйте только подходящие рабочие жидкости. Никогда не используйте неподходящую рабочую жидкость. Несоблюдение этого предупреждения может привести к серьезным неисправностям и повреждению двигателя.



Утечка рабочих жидкостей может загрязнить окружающую среду. Пролитые рабочие жидкости должны быть собраны в подходящие контейнеры и утилизированы должным образом и с соблюдением требований по охране окружающей среды.

## Омывающая жидкость



Рис. 178В подкапотном пространстве: крышка бачка омывателя.

Уровень жидкости омывателя следует регулярно проверять и при необходимости доливать.

В заливной горловине бачка омывателя есть сетчатый фильтр. Сетчатый фильтр предотвращает попадание крупных частиц грязи в форсунки омывателя при заправке. Сетчатый фильтр следует снимать только для очистки. Если сетчатый фильтр поврежден или отсутствует при заправке, частицы грязи могут попасть в систему и заблокировать форсунки омывателя.

— Откройте капот  стр. 312.

— Бачок омывающей жидкости обозначен символом на крышке →Рис. 178.

— Проверьте, достаточно ли жидкости омывателя в бачке.

— Для доливки смешайте чистую воду (не дистиллированную) с имеющейся в продаже жидкостью омывателя . Соблюдайте инструкции при приготовлению смеси на упаковке.

← При низких температурах наружного воздуха долейте специальный антифриз, чтобы жидкость не замерзла .

Объем заполнения бачка омывающей жидкости составляет ок. 3,0–7,5 литра (3,1–7,9 кварт) в зависимости от автомобиля и комплектации.

### ПРЕДУПРЕЖДЕНИЕ

Никогда не добавляйте охлаждающую жидкость или другие неподходящие добавки в омыватель ветрового стекла.

жидкость. Они могут оставить на стекле маслянистую пленку, значительно ограничивающую поле зрения.

#### УВЕДОМЛЕНИЕ

- Никогда не смешивайте подходящие чистящие средства с другими чистящими средствами. Это может привести к тому, что ингредиенты разделятся и заблокируют форсунки омывателя.

### охлаждающая жидкость

## Введение в тему

Не работайте с системой охлаждения, если вы не знакомы с этой задачей, не знакомы с общими правилами техники безопасности и не имеете надлежащего оборудования, рабочих жидкостей и подходящих инструментов. Неправильное выполнение работы может привести к серьезным травмам → стр. 315. Если вы не уверены, работа должна выполняться квалифицированной мастерской. Volkswagen рекомендует использовать для этой цели дилерский центр Volkswagen.

Информацию о загорающихся сигнальных и контрольных лампах можно найти в разделах по поиску и устранению неисправностей в конце главы. → стр. 318.

#### ПРЕДУПРЕЖДЕНИЕ

Охлаждающая жидкость токсична.

- Хладагент следует хранить только в закрытых оригинальных емкостях в надежном месте.
- Никогда не храните охлаждающую жидкость в пустых пищевых контейнерах, бутылках или любых других неоригинальных емкостях, так как люди, нашедшие эти емкости, могут затем выпить охлаждающую жидкость.
- Хладагент следует хранить в недоступном для детей месте.
- Количество правильной присадки к охлаждающей жидкости должно быть достаточным для самой низкой температуры окружающей среды, которой, по вашему мнению, может подвергаться автомобиль.

- При экстремально низких температурах наружного воздуха охлаждающая жидкость может замерзнуть, что приведет к поломке автомобиля. Пассажиры автомобиля с несоответствующей зимней одеждой могут замерзнуть насмерть, так как отопление также перестанет работать.



Охлаждающая жидкость и присадки к охлаждающей жидкости могут загрязнять окружающую среду. Пролитые рабочие жидкости должны быть собраны и утилизированы должным образом и с соблюдением требований по охране окружающей среды.

### Спецификация охлаждающей жидкости

 Пожалуйста, обратитесь к  и на странице 309 и в начале главы на странице 315.

Система охлаждения заполняется на заводе смесью специально подготовленной воды и не менее 40% присадки к охлаждающей жидкости.

Узнайте в специализированной мастерской, какая охлаждающая жидкость подходит для вашего автомобиля. Volkswagen рекомендует использовать для этой цели дилерский центр Volkswagen.

Доля присадки к охлаждающей жидкости должна всегда быть не менее 40% для защиты системы охлаждения. Если требуется более высокая защита от замерзания в очень холодном климате, можно увеличить долю антифриза. Тем не менее, процент присадки к охлаждающей жидкости не должен превышать 55 %, так как это снижает защиту от замерзания и охлаждающий эффект.

Присадка к охлаждающей жидкости окрашена в фиолетовый цвет. Смесью воды и присадки к охлаждающей жидкости обеспечивается защита от замерзания до -25°C (-13°F), защищает легкосплавные детали системы охлаждения от коррозии, предотвращает образование известкового налета и значительно повышает температуру кипения охлаждающей жидкости.

При доливке охлаждающей жидкости смесь **дистиллированная вода** и не менее 40 % подходящей присадки к охлаждающей жидкости, чтобы получить оптимальную защиту от коррозии.  
→ стр. 316.

## **!** ПРЕДУПРЕЖДЕНИЕ

Недостаточное количество антифриза в системе охлаждения автомобиля может привести к выходу из строя электропривода и тем самым к серьезным травмам.

- Количество правильной присадки к охлаждающей жидкости должно быть достаточным для самой низкой температуры окружающей среды, которой, по вашему мнению, может подвергаться автомобиль.
- При экстремально низких температурах наружного воздуха охлаждающая жидкость может замерзнуть, что приведет к поломке автомобиля. Пассажиры транспортных средств в несоответствующей зимней одежде могли затем замерзнуть насмерть, так как отопление также перестало работать.

## **!** УВЕДОМЛЕНИЕ

Никогда не смешивайте оригинальные охлаждающие жидкости с другими охлаждающими жидкостями, не одобренными Volkswagen.

- Если жидкость в расширительном бачке охлаждающей жидкости та не розового цвета (окраска возникает в результате смешивания фиолетовой присадки к охлаждающей жидкости с дистиллированной водой), а, например, коричневой вместо фиолетовой, это означает, что подходящая охлаждающая жидкость была смешана с неподходящей присадкой. Охлаждающую жидкость необходимо заменить как можно скорее. Возможно, если это так. Несоблюдение этого предупреждения может привести к серьезным неисправностям или повреждению электропривода и системы охлаждения.



Охлаждающая жидкость и присадки к охлаждающей жидкости могут загрязнять окружающую среду. Пролитые сервисные идентификаторы должны быть собраны и утилизированы надлежащим образом и с уважением к окружающей среде.

## Проверка уровня охлаждающей жидкости и доливка охлаждающей жидкости

Пожалуйста, обратитесь к **И** на **странице 309** и в **И** **начале главы на странице 315.**



**Рис. 179** Под капотом: маркировка на

расширительный бачок охлаждающей жидкости.



**Рис. 180**Под капотом: крышка расширительного бачка охлаждающей жидкости (рисунк).

## **<** Подготовка

1. Припаркуйте автомобиль на твердой и ровной поверхности.
2. Дайте электроприводу остыть.  
→ **!**
3. Откройте капот → **стр. 312.**
4. Расширительный бачок охлаждающей жидкости обозначен **!** символом на крышке → **Рис. 180.**

### Проверка уровня охлаждающей жидкости

Охлаждающая жидкость двигателя может быть выше отмеченной зоны при доставке (**новые автомобили**). Это ни-



мал. Охлаждающую жидкость откачивать не нужно.

- Проверить уровень охлаждающей жидкости по боковым меткам расширительного бачка охлаждающей жидкости при холодном электроприводе → **Рис. 179**. Уровень охлаждающей жидкости должен быть между метками.
- Долейте охлаждающую жидкость, если уровень жидкости в расширительном бачке охлаждающей жидкости ниже минимальной отметки («тіп»). Когда двигатель теплый, уровень охлаждающей жидкости двигателя может быть немного выше верхней отметки.

#### Добавление охлаждающей жидкости

Контрольная лампа охлаждающей жидкости загорается, если уровень охлаждающей жидкости слишком низкий. В этом случае немедленно обратитесь за помощью к специалисту.

Обратите внимание на следующее, если уровень охлаждающей жидкости слишком низкий и поблизости нет специализированной мастерской:

- Всегда защищайте лицо, руки и руки от горячей охлаждающей жидкости или пара, помещая подходящей тряпкой на крышку расширительного бачка охлаждающей жидкости.
- Осторожно отвинтить крышку → 
- Только пополнение **новой** охлаждающей жидкости согласно спецификации Volkswagen → стр. 315.
- Доливать охлаждающую жидкость только в том случае, если в расширительном бачке еще остается охлаждающая жидкость. Если этого не соблюдать, двигатель может быть поврежден. Если охлаждающей жидкости в расширительном бачке не видно **не гони дальше**. Обратитесь за помощью к эксперту.
- Если в расширительном бачке все еще есть остаточное количество охлаждающей жидкости, долейте охлаждающую жидкость до верхней метки уровня и проверьте через сутки. Если уровень падает **опять таки**, обратитесь в специализированный сервисный центр и проверьте систему охлаждения.
- Уровень охлаждающей жидкости должен быть между метками на расширительном бачке охлаждающей жидкости → **Рис. 179**. **Не заполняйте выше верхней края отмеченной области** → 
- Плотно завинтите крышку.
- Если в экстренной ситуации у вас нет доступа к охлаждающей жидкости с требуемыми характеристиками, не используйте никакие другие присадки к охлаждающей жидкости.

→ стр. 315! Вместо этого сначала заполните **дистиллированная вода** только. Затем как можно скорее добавьте правильную пропорцию указанной присадки к охлаждающей жидкости → стр. 315.

#### ПРЕДУПРЕЖДЕНИЕ

Горячий пар и горячая охлаждающая жидкость могут вызвать серьезные ожоги.

- Никогда не открывайте капот, если вы видите или слышите, как из переднего отсека выходит пар или охлаждающая жидкость. Всегда ждите, пока не перестанете видеть или слышать выходящий пар или охлаждающую жидкость. Горячие компоненты могут обжечь кожу.
- Перед открытием капота необходимо обратить внимание на следующее:
  - Включите электронный стояночный тормоз.
  - Всегда держите детей подальше от переднего отсека и никогда не оставляйте их без присмотра.
- Система охлаждения находится под давлением, когда двигатель горячий. Никогда не открывайте крышку расширительного бачка охлаждающей жидкости при горячем двигателе. Охлаждающая жидкость может разбрызгиваться и вызывать серьезные ожоги и другие травмы.
  - Медленно и очень осторожно поворачивайте колпачок против часовой стрелки, слегка надавливая на колпачок вниз.
  - Всегда защищайте лицо, руки и предплечья от горячей охлаждающей жидкости или пара большой толстой тканью.

#### УВЕДОМЛЕНИЕ

- Заправляйте только дистиллированной водой. Все другие типы воды могут вызвать коррозию двигателя из-за химических компонентов, содержащихся в воде. Это также может привести к отказу двигателя. При доливке воды любого другого типа жидкость в системе охлаждения должна быть немедленно полностью заменена в специализированной мастерской.
- Не заливайте охлаждающую жидкость выше отмеченной области → **Рис. 179**. В противном случае излишки охлаждающей жидкости будут выдавливаться из

системы охлаждения при горячем двигателе и может привести к повреждению.

- Если вытекло большое количество охлаждающей жидкости, не доливайте охлаждающую жидкость до тех пор, пока двигатель не заработает *полностью остыл*. Сильная потеря охлаждающей жидкости является признаком утечек в системе охлаждения. Систему охлаждения следует как можно скорее проверить в специализированной мастерской. Невыполнение этого требования может привести к повреждению двигателя.
- Не доливайте охлаждающую жидкость, если охлаждающая жидкость закончилась в расширительном бачке. Воздух мог попасть в систему охлаждения. Не гони! Обратитесь за помощью к эксперту. Невыполнение этого требования может привести к повреждению двигателя.
- При доливке рабочих жидкостей убедитесь, что вы заливаете правильные рабочие жидкости в правильные отверстия. Использование неподходящих рабочих жидкостей может привести к серьезным неисправностям и повреждению электропривода.

## Исправление проблем

Пожалуйста, обратитесь к  **на странице 3** и в **начале главы на странице 315**.



Индикаторная лампа мигает красным цветом.

Слишком высокая температура охлаждающей жидкости двигателя или слишком низкий уровень охлаждающей жидкости двигателя.

### Не гони!

Остановите автомобиль как можно скорее и когда это будет безопасно.

— Отключите систему привода автомобиля.

— Дайте электроприводу остыть, пока не погаснет контрольная лампа.

— Проверить уровень охлаждающей жидкости двигателя на **расширительный бачок охлаждающей жидкости** — стр. 316.

Если уровень охлаждающей жидкости двигателя слишком низкий:

— Залейте охлаждающую жидкость — стр. 316.

Если контрольная лампа не гаснет, обратитесь за помощью к специалисту.



Индикаторы мигают красным цветом.

 **Немедленно остановите автомобиль** Неисправность в высоковольтном контуре охлаждающей жидкости.

— Отключите систему привода автомобиля.

— Обратитесь за помощью к специалистам.

## Тормозная жидкость



**Рис. 181** В подкапотном пространстве: колпак тормоза резервуар для жидкости.

Тормозная жидкость со временем постепенно поглощает воду из окружающего воздуха. Тормозная система будет повреждена, если в тормозной жидкости будет слишком много воды. Температура кипения тормозной жидкости также значительно снижается за счет содержания воды. Интенсивное использование тормозов может вызвать паровую пробку в тормозной системе, если содержание воды слишком велико. Паровые пробки снижают эффективность торможения, значительно увеличивают тормозной путь и даже могут привести к полному отказу тормозной системы. Ваша собственная безопасность и безопасность других участников дорожного движения зависит от исправности тормозной системы в любое время.

→ стр. 319.



#### Спецификация тормозной жидкости

Volkswagen разработал тормозную жидкость, оптимизированную для тормозной системы автомобиля. Для обеспечения наилучшей работы тормозной системы Volkswagen настоятельно рекомендует использовать тормозную жидкость, соответствующую **Стандарт VW 501 14**.

Перед использованием той или иной тормозной жидкости убедитесь, что характеристики, напечатанные на упаковке, соответствуют требованиям автомобиля.

Тормозную жидкость, соответствующую стандарту VW 501 14, можно приобрести в дилерских центрах Volkswagen.

Если этой тормозной жидкости нет в наличии и вместо нее необходимо использовать другую высококачественную тормозную жидкость, тормозную жидкость, соответствующую стандарту DIN ISO 4925 или стандарту США.

Можно использовать FMVSS 116 DOT 4 CLASS 6.

Не все тормозные жидкости, соответствующие стандарту DIN ISO 4925 или стандарту США FMVSS 116 DOT 4 CLASS 6, имеют одинаковый химический состав. Некоторые из этих тормозных жидкостей могут содержать химические вещества, которые со временем могут повредить или разрушить компоненты тормозной системы.

Поэтому Volkswagen рекомендует использовать тормозную жидкость, соответствующую **Стандарт VW 501 14** для обеспечения стабильной оптимальной работы тормозной системы.

Тормозная жидкость, соответствующая стандарту VW 501 14, соответствует требованиям DIN ISO 4925 или стандарту США FMVSS 116 DOT 4 CLASS 6.

#### Уровень тормозной жидкости

Уровень тормозной жидкости всегда должен находиться между отметками MIN и MAX на бачке с тормозной жидкостью — стр. 319.

Уровень тормозной жидкости не может быть точно проверен на всех моделях, так как крышка или компоненты двигателя могут частично закрывать контейнер с тормозной жидкостью. Если уровень тормозной жидкости нельзя определить точно, обратитесь в специализированный сервисный центр.

Уровень тормозной жидкости незначительно падает во время движения автомобиля по мере износа тормозных колодок и автоматической регулировки тормозов.



#### Уровень тормозной жидкости

Индикаторная лампа загорается красным цветом.

Уровень тормозной жидкости слишком низкий.



#### Не гони!

— Проверить уровень тормозной жидкости. Если

уровень тормозной жидкости слишком низкий:

— Сообщите в специализированную мастерскую.

— Проверить тормозную систему.

#### Замена тормозной жидкости

Тормозную жидкость следует заменять в специализированной мастерской. Volkswagen рекомендует использовать для этой цели дилерский центр Volkswagen. Должна использоваться только тормозная жидкость, соответствующая требуемым спецификациям.



#### ПРЕДУПРЕЖДЕНИЕ

Отказ тормозов или снижение эффективности торможения могут быть вызваны слишком низким уровнем тормозной жидкости или тормозной жидкостью, которая слишком старая или неподходящая.

- Тормозная система и уровень тормозной жидкости должны регулярно проверяться.
- Тормозную жидкость следует менять регулярно.
- Интенсивное использование тормозов со старой тормозной жидкостью может привести к образованию паровых пробок. Паровые пробки снижают эффективность торможения, значительно увеличивают тормозной путь и могут привести к полному отказу тормозной системы.
- Убедитесь, что используется правильная тормозная жидкость. Используйте только тормозную жидкость, которая явно соответствует стандарту VW ард 501 14.
- Любая другая тормозная жидкость или жидкость низкого качества может повлиять на работу тормозов и снизить эффективность торможения.
- Если тормозная жидкость, соответствующая стандарту VW 501 14, недоступна, используйте высококачественную тормозную жидкость, соответствующую стандарту DIN ISO 4925 CLASS 6 или стандарту США FMVSS 116 DOT 4, но только в исключительных случаях.

- Залитая тормозная жидкость должна быть новой.

### ПРЕДУПРЕЖДЕНИЕ

Тормозная жидкость токсична.

- Во избежание отравления никогда не используйте бутылки или другие емкости для хранения тормозной жидкости. Всегда существует риск того, что кто-то выпьет из таких контейнеров, даже если они имеют соответствующую маркировку.
- Тормозная жидкость всегда должна храниться в оригинальной герметичной упаковке в недоступном для детей месте.

### УВЕДОМЛЕНИЕ

Вытекшая или пролитая тормозная жидкость может повредить лакокрасочное покрытие автомобиля, пластмассовые детали и шины. Немедленно вытрите вытекшую или пролитую тормозную жидкость со всех частей автомобиля.



Тормозная жидкость может загрязнять окружающую среду. Любые пролитые сервисные жидкости должны быть очищены и утилизированы надлежащим образом.

## 12-вольтовый автомобильный аккумулятор

### Введение в тему

12-вольтовая аккумуляторная батарея автомобиля является компонентом бортовой сети и в случае выхода из строя высоковольтной системы питает важные для безопасности системы автомобиля. В рамках работ по техническому обслуживанию проверяется и при необходимости заменяется 12-вольтовая аккумуляторная батарея автомобиля.

Вы должны выполнять работы с электрической системой только в том случае, если вы точно знаете, как выполнять необходимые задачи, знакомы с общими процедурами безопасности и имеете доступ к правильному оборудованию, рабочим жидкостям и подходящим инструментам. Неправильное выполнение работы может привести к серьезным травмам → . Работы должны выполняться квалифицированным

цех. Volkswagen рекомендует использовать для этой цели дилерский центр Volkswagen.

Информацию о загорающихся сигнальных и контрольных лампах можно найти в разделах по поиску и устранению неисправностей в конце главы. → стр. 323.

#### Расположение 12-вольтовой аккумуляторной батареи автомобиля

12-вольтовая аккумуляторная батарея автомобиля находится в подкапотном пространстве.

#### Объяснение предупреждений на 12-вольтовой аккумуляторной батарее автомобиля



Всегда надевайте защитные очки!



Электролит очень едкий и едкой. Всегда надевайте защитные перчатки и защитные очки!



Никакого огня, искр, открытого света и курения!



При зарядке 12-вольтовой аккумуляторной батареи автомобиля выделяется взрывоопасная смесь газов!



Не допускайте детей к электролиту и 12-вольтовому аккумулятору автомобиля!



Всегда соблюдайте руководство по эксплуатации!

### ПРЕДУПРЕЖДЕНИЕ

Любые работы с 12-вольтовой аккумуляторной батареей автомобиля и электрической системой могут привести к серьезным химическим ожогам, возгоранию или поражению электрическим током. Всегда читайте следующие предупреждения и информацию по технике безопасности перед выполнением любых работ:

- Выключите зажигание и все потребители электроэнергии перед выполнением любых работ с 12-вольтовой аккумуляторной батареей автомобиля, а также отсоедините отрицательный провод от 12-вольтовой аккумуляторной батареи автомобиля.

- Детей всегда следует держать подальше от электролита и 12-вольтовой аккумуляторной батареи автомобиля.
- Всегда надевайте защитные очки и защитные перчатки.
- Электролит очень агрессивен. Он может обжечь кожу и вызвать слепоту. При работе с 12-вольтовым автомобильным аккумулятором следите за тем, чтобы ваши руки и особенно лицо были защищены от пролитой кислоты.
- Не курите во время работы и никогда не работайте вблизи открытого огня или искр.
- При обращении с кабелями и электрическим оборудованием избегайте образования искр и электростатического заряда.
- Никогда не замыкайте клеммы аккумулятора.
- Никогда не используйте поврежденный 12-вольтовый автомобильный аккумулятор. Он может взорваться.  
Поврежденные 12-вольтовые автомобильные аккумуляторы необходимо заменить как можно скорее.
- Никогда не используйте замерзший 12-вольтовый автомобильный аккумулятор. Разряженные 12-вольтовые автомобильные аккумуляторы могут замерзнуть уже при температуре около 0°C (+32°F). Замерзшие 12-вольтовые автомобильные аккумуляторы необходимо немедленно заменить.

#### УВЕДОМЛЕНИЕ

Не подвергайте 12-вольтовую автомобильную аккумуляторную батарею воздействию прямого дневного света в течение длительного времени.

- Ультрафиолетовое излучение может повредить корпус аккумулятора.

#### УВЕДОМЛЕНИЕ

Защищайте 12-вольтовую аккумуляторную батарею автомобиля от замерзания, если автомобиль остается на стоянке в течение длительного времени.

- 12-вольтовая батарея может замерзнуть и в результате разрушиться.



Когда вы активируете систему привода автомобиля после полной разрядки, замены 12-вольтовой батареи или после успешного запуска от внешнего источника, вы можете обнаружить, что системные настройки (время, дата, личная встреча)

настройки и программирование) были изменены или удалены. Проверьте и при необходимости откорректируйте настройки после того, как 12-вольтовая аккумуляторная батарея автомобиля будет достаточно заряжена.

### Проверка уровня электролита 12-вольтовой аккумуляторной батареи автомобиля

 Пожалуйста, обратитесь к  **И**  **Да**  **странице 309** и и  **в**  **начале**  **главы на стр. 320.**

12-вольтовая аккумуляторная батарея автомобиля находится под капотом.

Уровень электролита в 12-вольтовой аккумуляторной батарее невозможно проверить, поскольку окошко аккумуляторной батареи закрыто блоком основных предохранителей автомобиля.

Всегда проверяйте уровень электролита 12-вольтовой аккумуляторной батареи в специализированной мастерской.

### Зарядка, замена, отключение и подключение 12-вольтовой аккумуляторной батареи автомобиля

 Пожалуйста, обратитесь к  **И**  **Да**  **странице 309** и и  **в**  **начале**  **главы на стр. 320.**

Если вы подозреваете, что автомобильный аккумулятор на 12 В поврежден или неисправен, обратитесь в специализированный сервисный центр и проверьте автомобильный аккумулятор на 12 В.

#### Зарядка 12-вольтовой аккумуляторной батареи автомобиля

12-вольтовый автомобильный аккумулятор должен заряжаться в специализированной мастерской, поскольку технология, используемая в заводских 12-вольтовых автомобильных аккумуляторах, требует зарядки с ограничением напряжения – Volkswagen рекомендует использовать для этой цели дилера Volkswagen. 

#### Замена 12-вольтовой аккумуляторной батареи автомобиля

12-вольтовая автомобильная аккумуляторная батарея была разработана с учетом условий места ее установки и имеет специальные функции безопасности. Если необходимо заменить автомобильный аккумулятор на 12 В, перед покупкой обсудите электромагнитную совместимость, размеры и необходимые требования к обслуживанию, мощности и безопасности для нового автомобильного аккумулятора на 12 В с дилером Volkswagen. Вентиляционное отверстие 12-вольтовой автомобильной аккумуляторной батареи всегда должно быть со стороны отрицательной клеммы; вентиляционное отверстие со стороны положительной клеммы всегда должно быть закрыто.

Только необслуживаемые 12-вольтовые автомобильные аккумуляторы, соответствующие стандартам.

Следует использовать TL 825 06 и VW 7 50 73. Эти стандарты должны быть датированы октябрём 2014 года или более поздней датой.

Всегда заменяйте 12-вольтовую автомобильную аккумуляторную батарею в специализированной мастерской, так как электроника автомобиля должна быть адаптирована как часть процесса замены. Только квалифицированные мастера располагают технологиями, необходимыми для правильного выполнения этой регулировки. Volkswagen рекомендует заменять 12-вольтовую автомобильную аккумуляторную батарею в сервисном центре Volkswagen.

#### Отключение 12-вольтовой аккумуляторной батареи автомобиля

При необходимости отключения 12-вольтовой аккумуляторной батареи от бортовой сети автомобиля соблюдайте следующие правила:

- Выключите все потребители электроэнергии.
- Перед отсоединением аккумулятора отпирите автомобиль, чтобы не сработала противоугонная сигнализация.
- Сначала отсоедините отрицательный кабель, а затем положительный кабель → 

#### Подключение 12-вольтовой аккумуляторной батареи автомобиля

- Перед повторным подключением 12-вольтовой аккумуляторной батареи автомобиля отключите все потребители электроэнергии.
- Сначала подсоедините положительный кабель, а затем отрицательный кабель → 

После подключения 12-вольтовой аккумуляторной батареи автомобиля и включения зажигания могут загораться различные контрольные лампы. Они пойдут

отключается, если вы едете на короткое расстояние со скоростью примерно 15–20 км/ч (10–12 миль/ч). Если контрольные лампы продолжают гореть, автомобиль следует проверить в специализированной мастерской.

Если 12-вольтовая аккумуляторная батарея автомобиля была отключена в течение длительного времени, система может быть не в состоянии рассчитать или правильно отобразить время следующего обслуживания → стр. 18. Соблюдайте максимально допустимые интервалы обслуживания → стр. 353.

*Автомобили с бесключевым доступом:* → стр. 75: если зажигание не включается после подключения 12-вольтовой аккумуляторной батареи автомобиля, закройте и отпирите автомобиль снаружи. Затем попробуйте снова включить зажигание. Обратитесь за помощью к специалисту, если зажигание не включается.

#### Автоматическое отключение потребителей электроэнергии

Интеллектуальная бортовая сеть автоматически реализует ряд мер для предотвращения разрядки 12-вольтовой аккумуляторной батареи автомобиля при высоких нагрузках:

- Возможно снижение производительности крупных электропотребителей или их полное отключение.

Электросистема автомобиля не всегда может предотвратить разрядку 12-вольтовой аккумуляторной батареи автомобиля. Например, если зажигание, габаритные или габаритные огни остаются включенными во время стоянки автомобиля в течение длительного времени.

#### 12-вольтовая аккумуляторная батарея автомобиля разряжена

- за счет использования потребителей электроэнергии при отключенной системе привода автомобиля.

#### ПРЕДУПРЕЖДЕНИЕ

Неправильное крепление аккумулятора и использование неподходящих 12-вольтовых автомобильных аккумуляторов может привести к короткому замыканию, возгоранию и серьезным травмам.

- Всегда используйте необслуживаемые и герметичные автомобильные аккумуляторы на 12 В, которые имеют такие же свойства, характеристики и

размеры как у установленного на заводе 12-вольтового автомобильного аккумулятора.

### ПРЕДУПРЕЖДЕНИЕ

При зарядке 12-вольтовой аккумуляторной батареи автомобиля выделяется взрывоопасная смесь газов.

- 12-вольтовые автомобильные аккумуляторы следует заряжать только в хорошо проветриваемых помещениях.
- Никогда не заряжайте 12-вольтовый автомобильный аккумулятор, если он замерз или был заморожен. Разряженные 12-вольтовые автомобильные аккумуляторы могут замерзнуть уже при температуре около 0°C (+32°F).
- Всегда заменяйте 12-вольтовую автомобильную аккумуляторную батарею, если она когда-либо замерзала.
- Неправильно подключенные кабели могут вызвать короткое замыкание. Сначала подключите положительный кабель, а затем отрицательный кабель.

### УВЕДОМЛЕНИЕ

- Никогда не подключайте и не отключайте 12-вольтовые автомобильные аккумуляторы при включенном электроприводе. Никогда не используйте автомобильный аккумулятор на 12 В, который не соответствует техническим характеристикам автомобиля. Это может привести к повреждению электрической системы или электронных компонентов, что может привести к сбою в работе электрооборудования.
- Никогда не подключайте оборудование, подающее электроэнергию, такое как солнечные панели или зарядное устройство, к 12-вольтовой розетке или к прикуривателю для зарядки 12-вольтовой аккумуляторной батареи автомобиля. Это может повредить электрическую систему автомобиля.



12-вольтовые автомобильные аккумуляторы могут содержать токсичные вещества, такие как серная кислота и свинец. Утилизируйте 12-вольтовую автомобильную аккумуляторную батарею в соответствии с действующими нормами.



Электролит может загрязнять окружающую среду. Очистите любые утечки рабочей жидкости и утилизируйте их надлежащим образом.

## Исправление проблем

 Пожалуйста, обратитесь к  **Ид**а **стр**анице **309** и **и**  **н**ача**те** главы на стр. 320.



12-вольтовый автомобильный аккумулятор

Индикаторная лампа загорается красным цветом. Могут отображаться следующие сообщения:

- Ошибка: аккумулятор 12 В не заряжается. Безопасно остановите автомобиль!
- Ошибка: бортовое питание 12 В. Безопасно остановите автомобиль! Проконсультируйтесь с автомобильным кошельком.



**Не гони!** Остановите автомобиль как можно скорее и когда это будет безопасно.

12-вольтовая аккумуляторная батарея автомобиля не заряжается во время движения автомобиля.

— Отключите все ненужные потребители электроэнергии.

— Сообщите в специализированную мастерскую.

— Проверьте электрическую систему.

Неисправность в 12-вольтовой бортовой сети автомобиля.

— Сообщите в специализированную мастерскую.

— Проверьте электрическую систему.



12-вольтовый автомобильный аккумулятор

Индикаторная лампа загорается желтым цветом. Появится следующее текстовое сообщение:

- Ошибка: батарея 12 В. Невозможно перезарядить. Пожалуйста, посетите мастерскую.

Неисправность в соединении между бортовой сетью автомобиля и 12-вольтовой аккумуляторной батареей автомобиля.

Если в этой ситуации система привода автомобиля деактивирована, ее нельзя снова включить. При необходимости запустите автомобиль с помощью пускового провода → стр. 301 или обратитесь за помощью к специалисту.

— Обратитесь в квалифицированную мастерскую.

— Проверьте электрическую систему.



12-вольтовый автомобильный аккумулятор

Индикаторная лампа загорается желтым цветом.  
Могут отображаться следующие сообщения:

— Ошибка: диагностика аккумулятора 12В. Пожалуйста, посетите мастерскую.

Неисправность в системе контроля 12-вольтовой аккумуляторной батареи автомобиля.

— Обратитесь в квалифицированную мастерскую.

— Проверьте электрическую систему.

ИЛИ ЖЕ:

— Ошибка: бортовое питание 12 В. Пожалуйста, посетите мастерскую.

Неисправность 12-вольтовой бортовой сети автомобиля.

— Обратитесь в квалифицированную мастерскую.

— Проверьте электрическую систему.



12-вольтовый автомобильный аккумулятор

Индикаторная лампа загорается желтым цветом.  
Появится следующее текстовое сообщение:

— Ошибка: Замените батарею 12 В. Пожалуйста, посетите мастерскую.

Срок службы 12-вольтовой автомобильной аккумуляторной батареи почти подошел к концу.

— Обратитесь в квалифицированную мастерскую.

— Проверьте и при необходимости замените автомобильный аккумулятор на 12 В → стр. 321.



12-вольтовый автомобильный аккумулятор

Индикаторная лампа загорается желтым цветом.  
Появится следующее текстовое сообщение:

— Пожалуйста, проверьте аккумулятор 12 В. Пожалуйста, посетите мастерскую.

Неисправность в соединении между бортовой сетью автомобиля и 12-вольтовой аккумуляторной батареей автомобиля.

— Обратитесь в квалифицированную мастерскую.

— Проверьте электрическую систему.



12-вольтовый автомобильный аккумулятор

Индикаторная лампа загорается желтым цветом.  
Появится следующее текстовое сообщение:

— Батарея 12 В разряжена. Зарядка за рулем.

12-вольтовая аккумуляторная батарея автомобиля имеет плохую зарядную способность, например, из-за низких температур.

— Пройдите небольшое расстояние, чтобы зарядить 12-вольтовую аккумуляторную батарею автомобиля.

ИЛИ ЖЕ:

Индикаторная лампа загорается желтым цветом.

Диагностика 12-вольтовой аккумуляторной батареи автомобиля остановлена, например, из-за перезапуска автомобиля.

— Если контрольная лампа продолжает гореть постоянно после того, как автомобиль был припаркован в течение длительного периода времени, например, ночью, обратитесь в специализированный техцентр и проверьте электрическую систему.

# Колеса и шины

## Система контроля шин

### Введение в тему

Система контроля шин предупреждает водителя, когда давление в шинах слишком низкое.

Для данного автомобиля доступны следующие системы контроля шин:

#### Индикатор потери давления в шинах

— Контролирует различные параметры (в том числе окружность качения) всех четырех шин во время движения с помощью датчиков ABS (косвенное измерение).

Эталонным давлением для системы контроля шин является рекомендуемое давление в холодных шинах, установленных на заводе при максимальной нагрузке. Эталонное давление соответствует информации на наклейке давления в шинах.  
→ стр. 332.

Если давление во всех четырех шинах было отрегулировано правильно, индикатор потери давления в шинах необходимо повторно синхронизировать → стр. 325. Это приведет к регулировке эталонного давления в соответствии с текущим давлением в шинах.

### ПРЕДУПРЕЖДЕНИЕ

Технология интеллектуальной системы мониторинга шин не может преодолеть законы физики и функционирует только в рамках системы. Неправильное обращение с колесами и шинами может привести к внезапной потере давления в шинах, расслоению протектора и даже разрыву шины.

- Регулярно проверяйте давление в шинах и всегда поддерживайте указанное значение давления в шинах → стр. 332. Если давление в шинах слишком низкое, возможно, что температура шины повысится до такой степени, что протектор отслоится и шина лопнет.

- Всегда поддерживайте правильное давление в холодных шинах, как указано на наклейке давления в шинах → стр. 332.
- Регулярно проверяйте давление в шинах, когда шины холодные. При необходимости отрегулируйте давление в холодной шине до рекомендуемого давления в шинах, установленных на вашем автомобиле.  
→ стр. 332.
- Регулярно проверяйте шины на наличие признаков износа или повреждений.
- Никогда не превышайте максимальную скорость и нагрузку, разрешенную для установленных шин.



Недостаточно накачанные шины увеличивают потребление энергии и износ шин.



Когда новые шины впервые едут на высокой скорости, они могут немного расшириться и вызвать одноразовое предупреждение о давлении.



Старые шины следует заменять только шинами, одобренными Volkswagen для данного типа автомобиля.



Не полагайтесь исключительно на систему контроля шин. Регулярно проверяйте свои шины, чтобы убедиться, что они правильно накачаны и не имеют признаков повреждения, таких как проколы, порезы, трещины и волдыри. Удалите любые предметы, которые застряли в протекторе шины, но не проникли внутрь самой шины.

## Тип Индикатор потери давления

 Пожалуйста, обратитесь к  в начале главы-тер на странице 325.

#### Функциональное описание

Индикатор потери давления в шинах использует данные датчиков ABS и других функций для проверки скорости вращения и окружности качения отдельных колес.



Индикатор потери давления в шинах не работает при неисправности ESC или ABS → стр. 191.

### Окружность качения может изменяться:

- Если давление в шинах было изменено.
- Если давление в шинах слишком низкое.
- Если шина имеет структурные повреждения.
- Если автомобиль загружен сильнее с одной стороны.
- Если установлены цепи противоскольжения.
- Если установлено временное запасное колесо.
- Если было заменено по одному колесу на ось.

Индикатор потери давления в шинах может задержкой или вообще ничего не отображать при спортивном стиле вождения, при движении по заснеженным или обледенелым дорогам или грунтовым дорогам, а также при движении с цепями противоскольжения.

Система контроля шин показывает изменение окружности качения шин с помощью контрольной лампы в комбинации приборов.

Рекомендуемое давление в шинах, установленных на заводе, указано на наклейке с указанием давления в шинах на стойке двери водителя.

→ стр. 332.

Давление во всех шинах, включая запасное колесо или временное запасное колесо, должно проверяться ежемесячно на холодной шине и соответствовать спецификациям производителя транспортного средства, указанным на наклейке давления в шинах. Если размер установленных шин отличается от данных, указанных на заводской табличке или на наклейке с указанием давления в шинах, необходимо определить правильное давление в шинах.

Индикатор потери давления в шинах не устраняет необходимость регулярного технического обслуживания и осмотра шин. Водитель несет ответственность за постоянное поддержание правильного давления в шинах, даже если индикатор потери давления в шинах не предупреждает о слишком низком давлении в шинах.

Индикатор потери давления в шинах также может отображать неисправность вместе с контрольной лампой. Если индикатор потери давления в шинах неисправен, контрольная лампа мигает в течение примерно минуты после того, как автомобиль заглохнет.

система привода была активирована, а затем постоянно горит.

Если индикатор потери давления в шинах показывает неисправность, давление в шинах нельзя контролировать правильно. Неисправность индикатора падения давления в шинах может быть вызвана различными причинами, например, из-за замены колеса или шины. После замены колеса или шины необходимо проверить, указывает ли контрольная лампа на неисправность системы → стр. 327, чтобы убедиться, что индикатор потери давления в шинах работает правильно.

### Синхронизация индикатора потери давления в шинах

Индикатор потери давления в шинах необходимо повторно синхронизировать при следующих условиях:

- Если давление в шинах было изменено.
- Если одно или несколько колес были заменены.
- Если колеса переставлены местами, например, с переднего на заднее.

Индикатор потери давления в шинах может быть повторно синхронизирован только в том случае, если все шины были заполнены при правильном давлении в шинах при измерении на холодной шине. Для измерения давления в холодных шинах автомобиль должен простоять в течение 3 часов или проехать за это время всего несколько километров на малой скорости.



После предупреждения о слишком низком давлении в шинах выключите и снова включите зажигание. Только после этого можно повторно синхронизировать индикатор потери давления в шинах.

#### 1. Включите зажигание.

2. При необходимости включите информационно-развлекательную систему.

3. Нажмите  в информационно-развлекательной системе.

4. Нажмите  (Сменить параметры) (стр. 321).

5. Нажмите  ШИНЫ.

6. Нажмите  (Установить).

7. Когда давление во всех четырех шинах соответствует требуемым значениям, коснитесь .



ИЛИ ЖЕ чтобы отменить операцию, коснитесь . Текущее давление в шинах не сохранены, и система не будет повторно синхронизирована.

После продолжительного вождения (не менее 20 минут) с разными скоростями система автоматически запоминает новые значения и контролирует их.

### Поиск и устранение неисправностей индикатора потери давления в шинах

 Пожалуйста, обратитесь к  в начале главы-тер на странице 325.

#### Низкое давление в шинах

Индикаторная лампа загорается желтым цветом.

Потеря давления в одной или нескольких шинах или шина структурно повреждена.

#### — Не гони!

- Проверить и отрегулировать давление во всех шинах → стр. 332.
- Поврежденные шины следует заменить.
- Повторно синхронизируйте индикатор потери давления в шинах → стр. 325.
- Если неисправность сохраняется, обратитесь в специализированный сервисный центр.

#### Неисправность индикатора потери давления в шинах

Контрольная лампа мигает около минуты, а затем продолжает гореть желтым цветом.

Есть системная ошибка.

#### — Не гони!

- Выключите зажигание и снова включите его.
- Повторно синхронизируйте индикатор потери давления в шинах → стр. 325.
- Если неисправность сохраняется, обратитесь в специализированный сервисный центр.

### ПРЕДУПРЕЖДЕНИЕ

Различное давление в шинах или слишком низкое давление в шинах может привести к повреждению шин, отказу шин, потере контроля над автомобилем, авариям, серьезным травмам и смерти.

- Если контрольная лампа  загорается, как можно скорее остановите автомобиль и проверьте все шины → стр. 332.
- Различное давление в шинах или слишком низкое давление в шинах может увеличить износ шин, снизить устойчивость автомобиля и увеличить тормозной путь.
- Различное давление в шинах или слишком низкое давление в шинах может вызвать внезапный отказ шины и привести к разрыву шины и потере контроля над автомобилем.
- Водитель несет ответственность за правильное давление во всех шинах автомобиля. Рекомендуемое давление в шинах указано на наклейке → стр. 332.
- Система контроля шин не может работать правильно, если все холодные шины не имеют правильного давления в шинах.
- Давление во всех шинах всегда должно соответствовать нагрузке автомобиля. → стр. 332.
- Всегда накачивайте все шины до нужного давления перед каждой поездкой. → стр. 332.
- Если автомобиль движется с недостаточным давлением в шинах, это приводит к большему изгибу шин. Это может нагреть шину до такой степени, что протектор может отделиться, и шина может лопнуть. Это может привести к тому, что водитель может потерять контроль над автомобилем.
- Высокая скорость и перегрузка автомобиля могут привести к тому, что шины нагреются до такой степени, что они лопнут, что приведет к потере контроля над автомобилем.
- Если давление в шинах слишком низкое или слишком высокое, шины будут изнашиваться преждевременно, и автомобиль будет плохо управляться.
- Если шина не спущена и нет необходимости немедленно менять колесо, двигайтесь на малой скорости до ближайшего качества.

обратитесь в мастерскую, проверьте и откорректируйте давление в шинах → стр. 332.

- Индикатор потери давления в шинах всегда должен быть правильно откалиброван.



Вождение в течение длительного времени по грунтовым дорогам или спортивный стиль вождения могут временно отключить индикатор потери давления в шинах. В случае неисправности контрольная лампа будет мигать около минуты, а затем загорится постоянно. Однако контрольная лампа гаснет при изменении дорожных условий или стиля вождения. <

## Полезная информация о дисках и шинах



### Введение в тему

Шины являются наиболее нагруженными и наиболее недооцениваемыми частями автомобиля. Шины очень важны, так как узкие поверхности шин являются единственным контактом между автомобилем и дорогой.

Срок службы шин зависит от давления в шинах, стиля вождения, управляемости и правильной установки.



#### ПРЕДУПРЕЖДЕНИЕ

Новые шины или старые, изношенные или поврежденные шины не могут обеспечить полный контроль над автомобилем и эффективность торможения.

- Неправильное обращение с колесами и шинами может снизить безопасность автомобиля и стать причиной несчастных случаев и серьезных травм.
- Все колеса должны быть оснащены радиальными шинами одного типа, размера (окружности качения) и одинакового протектора. Исключение → стр. 329.
- Новые шины придется обкатать, так как изначально они будут иметь меньшее сцепление с дорогой и тормозной эффект. Будьте особенно осторожны первые 600 км (370 миль) во избежание несчастных случаев и серьезных травм.

- Регулярно проверяйте давление в холодных шинах и всегда держите его на указанном уровне. Если давление в шинах слишком низкое, возможно, что температура шины повысится до такой степени во время движения, что протектор отслоится и шина лопнет.
- Регулярно проверяйте шины на предмет повреждений и износа.
- Никогда не садитесь за руль с изношенными или поврежденными шинами (т. е. с дырками, порезами, трещинами или волдырями). Вождение с такими шинами может привести к разрыву шин, авариям и серьезным травмам. Изношенные или поврежденные шины необходимо заменить как можно скорее.
- Никогда не превышайте максимальную скорость и нагрузку, разрешенную для установленных шин.
- Эффективность систем помощи водителю и систем поддержки торможения зависит от сцепления шин с дорогой.
- Если вы заметили необычную вибрацию или автомобиль тянет в сторону во время движения, немедленно остановите автомобиль и проверьте колеса и шины на наличие повреждений.
- Чтобы уменьшить риск потери контроля над автомобилем, а также риск несчастного случая и серьезной травмы, никогда не ослабляйте болты на ободах с прикрученными болтами ободными кольцами.
- Не используйте колеса или шины, если вы не знаете их историю. Бывшие в употреблении колеса и шины могут быть повреждены, даже если повреждения не видны. Это может привести к повреждению шины, поломке шины и потере контроля над автомобилем.
- Даже если они не использовались, старые шины могут внезапно потерять давление или лопнуть, особенно на высоких скоростях, что может привести к авариям и серьезным травмам. Не используйте шины старше шести лет. Если у вас нет другого выхода, двигайтесь медленно и всегда с особой осторожностью.



#### ПРЕДУПРЕЖДЕНИЕ

Если колеса неправильно закреплены или отсутствуют колесные болты, колеса могут

отворнутся, что приведет к потере контроля над автомобилем, а также к авариям и серьезным травмам.

- Никогда не садитесь за руль, если колесные болты отсутствуют или ослаблены.
- Всегда используйте колесные болты, соответствующие ободам колес и типу автомобиля.
- Всегда затягивайте колесные болты с правильным моментом затяжки. Если у вас нет динамометрического ключа, затяните колесные болты с помощью ключа для колесных болтов и немедленно обратитесь в ближайшую специализированную мастерскую для проверки момента затяжки.

## Обращение с колесами и шинами

📖 Пожалуйста, обратитесь к **▲ в начале главы-тер на странице 328.**

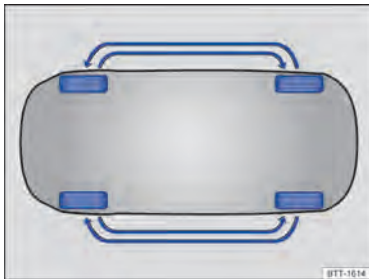

**Рис. 182** Иллюстрация: схема вращения колес, когда все колеса имеют одинаковые размеры шин и дисков.

Колеса и шины, одобренные Volkswagen, были тщательно отобраны.

**Вращающиеся колеса, когда все колеса имеют одинаковые размеры шин и дисков.**

Если все колеса имеют одинаковые размеры шин и дисков, рекомендуется регулярно переставлять колеса в соответствии со схемой.

→ **Рис. 182** чтобы обеспечить равномерный износ всех шин. Тогда все шины прослужат примерно одинаковое время.

Volkswagen рекомендует заменять колеса в специализированной мастерской.

### Различные размеры шин и дисков на передней и задней осях

Ваш автомобиль может быть оснащен колесами с разными размерами шин и ободов в зависимости от оси, на которой они установлены. Разные колеса нельзя менять местами между передней и задней осями, так как это также может привести к аннулированию официального утверждения типа транспортного средства.

Размер (окружность качения) и рисунок протектора шин на передней и задней осях могут различаться.

### Предотвращение повреждения колесных дисков и шин

- Проезжайте бордюры и другие низкие препятствия медленно и под прямым углом, чтобы два передних колеса одновременно коснулись препятствия.
- Регулярно проверяйте давление в шинах.
- Регулярно проверяйте шины на наличие повреждений, например, дырок, порезов, проколов или пузырей.
- Никогда не превышайте максимальную скорость и нагрузку, разрешенную для установленных шин. → стр. 336.
- Поврежденные или изношенные шины следует немедленно заменить → стр. 334.
- Берегите шины от контакта с агрессивными веществами, в том числе смазкой, маслом, бензином и тормозной жидкостью.
- Немедленно замените отсутствующие пылезащитные колпачки на клапанах.
- Удалить инородные тела, которые еще не проникли внутрь шины → стр. 334.
- Соблюдайте все предупреждения системы контроля шин → стр. 327.

### Шины старше шести лет

Шины стареют из-за физических и химических процессов, которые могут ухудшить их работу. Шины, которые долгое время хранились неиспользуемыми, изнашиваются быстрее, чем шины, которые используются постоянно.

Volkswagen рекомендует заменять шины старше шести лет на новые. Это также относится к шинам, которые на вид все еще находятся в хорошем состоянии и глубина протектора которых еще не достигла минимального значения, предусмотренного законодательством → 

Зимние и всесезонные шины также в значительной степени теряют свою эффективность из-за **старения** независимо от оставшейся глубины протектора.

**Возраст каждой шины можно определить по дате изготовления.**

→ стр. 332.

### Хранение шин

- Всегда храните шины в прохладном, сухом и желательно темном месте. **Не надо** хранить шины, установленные на ободу, вертикально.
- Любые шины, не установленные на диски, должны храниться в подходящих чехлах для защиты от грязи и храниться в вертикальном положении (стоя на протекторе).

### Новые шины

- Первые 600 км (370 миль) проезжайте с новыми шинами особенно осторожно, так как шины должны быть *вбежать*. Шины, не прошедшие обкатку, снижают сцепление → и эффективность торможения → 
- Все колеса должны быть оснащены радиальными шинами одного типа, размера (окружности качения) и одинаковым рисунком протектора. Исключения в отношении вращения колес применяются, если размеры колес и шин на передней и задней осях различаются.

### Замена шин

- На заводе автомобиль оснащен оригинальными шинами Volkswagen с пониженным сопротивлением качению. Оригинальные шины Volkswagen отмечены символом . Указанное потребление энергии и указанный запас хода могут быть достигнуты только с этими шинами. Убедитесь, что новые приобретенные шины имеют оптимизированное сопротивление качению. → стр. 130.
- Перед покупкой новых шин с низким сопротивлением качению проконсультируйтесь в специализированном сервисном центре. Volkswagen рекомендует использовать дилерский центр Volkswagen для этой цели.

— Всегда заменяйте шины, по крайней мере, по осям → 

— Старые шины следует заменять только шинами, одобренными Volkswagen для данного типа автомобиля.

— Никогда не используйте шины с эффективным размером больше, чем шины, одобренные Volkswagen.

### Повторная синхронизация индикатора потери давления в шинах

Индикатор потери давления в шинах необходимо повторно синхронизировать каждый раз при замене одного или нескольких колес → стр. 325.

Это также относится к перестановке колес, например, с передних на задние. Исключения в отношении вращения колес применяются, если размеры колес и шин на передней и задней осях различаются.

### ПРЕДУПРЕЖДЕНИЕ

Коррозионно-активные жидкости и другие вещества могут вызвать видимые и невидимые повреждения шин, которые могут привести к разрыву шины.

- Всегда храните химикаты, масла, смазочные материалы, топливо, тормозную жидкость и другие коррозионно-активные вещества вдали от шин.

### ПРЕДУПРЕЖДЕНИЕ

Даже если они не использовались, старые шины могут внезапно потерять давление или лопнуть, особенно на высоких скоростях, что может привести к авариям и серьезным травмам.

- Не используйте шины старше шести лет. Если у вас нет другого выхода, двигайтесь медленно и всегда с особой осторожностью.

### ПРЕДУПРЕЖДЕНИЕ

Новые шины придется обкатать, так как изначально они будут иметь меньшее сцепление с дорогой и тормозной эффект.

- Будьте особенно осторожны первые 600 км (370 миль) во избежание несчастных случаев и серьезных травм.

## ПРЕДУПРЕЖДЕНИЕ

Колеса должны иметь необходимый зазор. Если колеса не имеют необходимого зазора, шина может тереться о детали ходовой части, кузов автомобиля и тормозные магистрали. Это может привести к неисправности тормозной системы, отрыву протектора и разрыву шины.

- Фактический размер шин не должен превышать размеров шин производителей, одобренных Volkswagen, и не должен тереться о какие-либо детали кузова автомобиля.

## УВЕДОМЛЕНИЕ

По возможности избегайте сильных ударов и объезжайте препятствия. Шины могут деформироваться, в частности, из-за выбоин и бордюров. Это может привести к повреждению шин и колесных дисков.

## УВЕДОМЛЕНИЕ

Не повредите ниппели при установке разных шин. Никогда не ездите без колпачков клапанов. Это может привести к повреждению клапанов.



Старые шины следует утилизировать надлежащим образом и в соответствии с требованиями законодательства.



Если запасное колесо отличается от шин, установленных на автомобиле, например, в случае зимних шин или временного запасного колеса, используйте запасное колесо только в случае поломки в течение короткого периода времени и водить машину с особой осторожностью. Установите обычное опорное колесо как можно скорее.



Шины, одобренные Volkswagen, гарантированно имеют размеры, подходящие для автомобиля. В случае других шин продавец шин должен предоставить сертификат производителя шин, подтверждающий, что шина также подходит для данного транспортного средства. Этот сертификат должен храниться в безопасном месте в автомобиле.

## Колесные диски и колесные болты

 Пожалуйста, обратитесь к  **в начале главы-тер на странице 328.**

Колесные диски, шины и колесные болты подбираются в соответствии с типом автомобиля. Если установлены разные колесные диски, необходимо использовать подходящие колесные болты правильной длины и правильной формы головок болтов. Это гарантирует правильную работу тормозов и бесшумную и безопасную езду автомобиля.

По техническим причинам использование колесных дисков от других транспортных средств, как правило, невозможно. Это может также относиться к колесным дискам того же типа транспортного средства.

Момент затяжки колесных болтов необходимо регулярно проверять с помощью исправно работающего динамометрического ключа. → стр. 344.

### Колесные болты

Для всех типов транспортных средств должны использоваться правильные колесные болты; эти болты всегда должны быть затянуты с правильным моментом затяжки → стр. 344.

### Колесные болты из двух частей

Для автомобиля необходимо использовать двухкомпонентные колесные болты. В двухкомпонентных колесных болтах седло шара свободно соединяется с головкой.

### Колесные диски с ободными кольцами или декоративными элементами на болтах

Ободья с прикрученными кольцами или декоративными элементами состоят из нескольких компонентов. Эти компоненты соединяются между собой с помощью специальных болтов. Поврежденные колесные диски должны заменяться и ремонтироваться только в специализированной мастерской. Volkswagen рекомендует использовать для этой цели дилерский центр Volkswagen. → 

### Идентификация обода колеса

В некоторых странах новые колесные диски должны содержать информацию об определенных свойствах. На ободке колеса может быть указана следующая информация:

— Знак соответствия.

- Размер обода.
- Название производителя или торговая марка.
- Дата изготовления (месяц/год).
- Страна происхождения.
- Заводской номер.
- Номер партии сырья.
- Код продукта.

### **⚠ ПРЕДУПРЕЖДЕНИЕ**

Использование неподходящих или поврежденных колесных дисков может снизить безопасность автомобиля и стать причиной несчастных случаев и серьезных травм.

- Используйте только колесные диски, проверенные для данного автомобиля.
- Регулярно проверяйте диски на наличие повреждений и при необходимости заменяйте их.

### **⚠ ПРЕДУПРЕЖДЕНИЕ**

Неправильное ослабление и затягивание болтов на колесных дисках с прикрученными кольцами может привести к несчастным случаям и серьезным травмам.

- Никогда не ослабляйте болты на колесных дисках с прикрученными кольцами.
- Все работы с колесными дисками с привинченными кольцами должны выполняться в специализированной мастерской. Volkswagen рекомендует использовать для этой цели дилерский центр Volkswagen.

## Давление в шинах

📖 Пожалуйста, обратитесь к **⚠** в начале главы-тер на странице 328.



Рис. 183 Символы на наклейке давления в шинах.

- A** Давление в шинах на передней оси.
- B** Давление в шинах на задней оси.

- 1** Примечание: проверяйте давление в шинах, когда шины холодные.
- 2** Давление в шинах при частичной нагрузке.
- 3** Зависит от автомобиля комфортное давление в шинах при частичной нагрузке.
- 4** Давление в шинах при полной нагрузке.

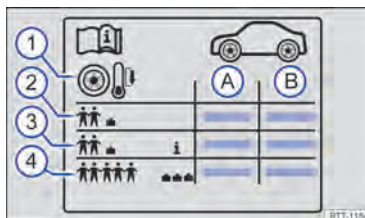

Рис. 184 На стойке двери водителя: наклейка с давлением в шинах (как вариант на внутренней стороне лючка зарядного гнезда).

Наклейка указывает правильное давление в сертифицированных шинах и находится либо на стойке двери водителя → Рис. 184 или внутри крышки зарядного гнезда.

Внешний вид наклейки может различаться в зависимости от автомобиля. Он может включать дополнительные размеры шин.

Неправильное давление в шинах отрицательно скажется на реакции автомобиля и приведет к сильному износу или даже разрыву шины → Правильное давление в шинах особенно важно при **высоких скоростях**.

#### Комфортное давление в шинах

В зависимости от автомобиля на наклейке с давлением в шинах может быть указана информация о давлении в комфортных шинах → **Рис. 183**. Комфортное давление в шинах обеспечивает повышенный комфорт вождения. Потребление энергии может увеличиться при движении с комфортным давлением в шинах.

#### Проверка давления в шинах

- Проверяйте давление в шинах не реже одного раза в месяц.
- Всегда проверяйте давление в шинах, когда шины холодные. Указанное давление в шинах относится к **холодным шинам**. Давление в нагретых шинах всегда выше, чем в холодных. По этой причине никогда не снижайте давление в нагретых шинах, чтобы отрегулировать давление в шинах.
- Всегда регулируйте давление в шинах в соответствии с уровнем нагрузки → **Рис. 183**.
- После регулировки давления в шинах всегда накручивайте колпачки на вентили и следите за информацией системы контроля шин.
- Всегда используйте давление в шинах, указанное на наклейке. Никогда не превышайте максимальное давление в шинах, указанное на боковине шины.

#### **!** ПРЕДУПРЕЖДЕНИЕ

Неправильное давление в шинах может привести к внезапной потере давления или разрыву шины во время движения автомобиля. Это может привести к серьезным авариям и смертельным травмам.

- Если давление в шине слишком низкое, возможно, что температура шины повысится до такой степени во время движения, что протектор оторвется и шина лопнет.

- Чрезмерная скорость и перегрузка автомобиля могут привести к перегреву, внезапному повреждению шин, включая их разрывы и отрыв поверхности протектора, и, таким образом, к потере контроля над автомобилем.
- Если давление в шинах слишком низкое, шины будут изнашиваться преждевременно, и автомобиль будет плохо управляться.
- Проверяйте давление в шинах регулярно, не реже одного раза в месяц и перед каждой дальнейшей поездкой.
- Все шины должны иметь правильное давление в шинах, соответствующее нагрузке автомобиля.
- Никогда не снижайте избыточное давление, когда шины теплые.

#### **!** УВЕДОМЛЕНИЕ

- При установке манометра в шинах следите за тем, чтобы он не располагался под углом к штоку вентиля. Это может повредить вентиль шины.
- Всегда следите за тем, чтобы колпачки клапанов были полностью завинчены во время движения.

 Недокачанные шины могут способствовать увеличению потребления энергии. <

#### Индикаторы глубины протектора и износа протектора

 Пожалуйста, обратитесь к **!** **в начале главы-тер на странице 328.**



**Рис. 185** Протектор шины: индикаторы износа протектора.

#### Глубина протектора

В большинстве дорожных ситуаций требуется максимальная возможная глубина протектора. Все шины должны иметь одинаковую глубину протектора по крайней мере на одной оси. Особенно это касается мокрых или зимних дорожных условий.

В большинстве стран законодательно разрешенная минимальная глубина протектора достигается при остаточном протекторе 1,6 мм (1/16 дюйма), измеренном в канавках протектора рядом с индикаторами износа (соблюдайте законодательные нормы, действующие в разных странах). Шины должны иметь одинаковую глубину протектора, как минимум на каждой оси.



Соблюдайте законодательные требования конкретной страны относительно допустимой минимальной глубины протектора для зимних и всесезонных шин.

#### Индикаторы износа протектора в шинах

Индикаторы износа протектора показывают, изношена ли шина. Шина должна быть заменена самое позднее, когда глубина протектора сравняется с индикатором износа протектора.

Индикаторы высокого износа 1,6 мм (1/16 дюйма)

→ [Рис. 185](#) в основании протектора шин. Маркировка на боковине шины указывает на положение индикаторов износа протектора.  
→ [Рис. 185](#).

#### ПРЕДУПРЕЖДЕНИЕ

Изношенные шины представляют угрозу безопасности и могут привести к потере контроля над автомобилем и серьезным травмам.

- Шины должны быть заменены самое позднее, когда протектор изношен до индикаторов износа протектора.
- Изношенные шины обладают значительно меньшим сцеплением, особенно на мокрой дороге, из-за чего автомобиль может «плыть» по поверхности дороги (аквапланирование).
- Изношенные шины снижают возможность хорошего управления автомобилем в нормальных и сложных дорожных ситуациях, увеличивают тормозной путь и риск заноса.

## Повреждение шин

 Пожалуйста, обратитесь к  **в начале главы-тер на странице 328.**

Повреждения шин и колесных дисков зачастую скрыты .

— Если вы подозреваете, что колесо повреждено, немедленно снизьте скорость и остановите автомобиль, как только это будет безопасно.

— Проверьте шины и колесные диски на наличие повреждений.

— Не продолжайте движение, если шина повреждена.

— Замена поврежденного колеса → [стр. 343](#). При необходимости обратитесь за помощью к специалисту.

**Или** жезагерметизируйте поврежденное колесо с помощью аварийного комплекта и накачайте → [стр. 348](#).

— Если видимых повреждений нет, двигайтесь медленно и осторожно до ближайшей специализированной мастерской для проверки автомобиля.

#### Внедрение инородных тел в шины

— Оставьте инородное тело в шине, если оно попало внутрь шины. Инородные тела, застрявшие между блоками протектора шины, можно удалить.

— Замена поврежденного колеса → [стр. 343](#). При необходимости обратитесь за помощью к специалисту.

**Или** жезагерметизируйте поврежденное колесо с помощью аварийного комплекта и накачайте → [стр. 348](#).

— Проверьте и отрегулируйте давление в шинах.

— Обратитесь в квалифицированную мастерскую. Volkswagen рекомендует использовать для этой цели дилерский центр Volkswagen.

— *На автомобилях с подвижными шинами* оставьте инородное тело в шине и обратитесь в квалифицированную мастерскую. Герметик, нанесенный на внутреннюю часть протектора шины, закрывает инородное тело и временно герметизирует шину.

#### Износ шин

На износ шин влияет несколько факторов:

— Стиль вождения.



— Насколько хорошо отбалансированы шины.

— Внесены коррективы в ходовую часть.

Быстрое прохождение поворотов, резкое ускорение и резкое торможение увеличивают износ шин.

Во время движения автомобиля может развиваться дисбаланс колес; вы заметите это по нервному отклику руля. Неотбалансированные колеса влияют на степень износа шин. В этом случае колеса следует снова отбалансировать.

Неправильный развал-схождение приводит к чрезмерному износу шин, что снижает безопасность автомобиля. В случае чрезмерного износа шин необходимо обратиться в специализированную мастерскую для проверки сход-развала.



#### ПРЕДУПРЕЖДЕНИЕ

Если вы заметили необычную вибрацию или автомобиль тянет в сторону, когда автомобиль находится в

движении, это может указывать на то, что одна из шин повреждена.

- Немедленно снизьте скорость и припаркуйте автомобиль, не мешая движению.
- Проверьте шины и колесные диски на наличие повреждений.
- Никогда не продолжайте движение, если шины или колесные диски повреждены. Вместо этого обратитесь за помощью к специалисту.
- Если видимых повреждений нет, двигайтесь медленно и осторожно до ближайшей специализированной мастерской для проверки автомобиля.

## Надписи на шинах и тип шин

📖 Пожалуйста, обратитесь к  в начале главы на странице 328.



Рис. 186Международные надписи на шинах.

### → Рис. 186Надпись на шинах (пример), значение

①	Наименование товара	Индивидуальное обозначение шины производителем.
②	ТОЧКА	Шина соответствует юридическим требованиям Министерства транспорта США, ответственного за стандарты безопасности шин.
③	JNCO CHWS 2213	Идентификационный номер шины (ИНН <sub>а</sub> )– может быть только на внутренней стороне колеса) и дата изготовления: JNCO CHWS Идентификатор завода-изготовителя и технические характеристики производителя шин по размеру и характеристикам. 2213 Дата изготовления: 22-я неделя 2013 года.
④	БОТОВАЯ ОДЕЖДА 280	Информация для конечного пользователя о сравнительных значениях указанных базовых шин (стандартная процедура испытаний) → стр. 366: Относительный ожидаемый срок службы шины в соответствии со стандартными испытаниями США. Шины со спецификацией 280 изнашиваются в 2,8 раза медленнее, чем стандартные шины с показателем износа протектора 100. Эксплуатационные характеристики шин определяются тем, как они используются, и могут значительно отклоняться от стандартных значений из-за стиля вождения, технического обслуживания, дорожного покрытия и климатических условий. .

→ Рис. 186 Надпись на шинах (пример), значение

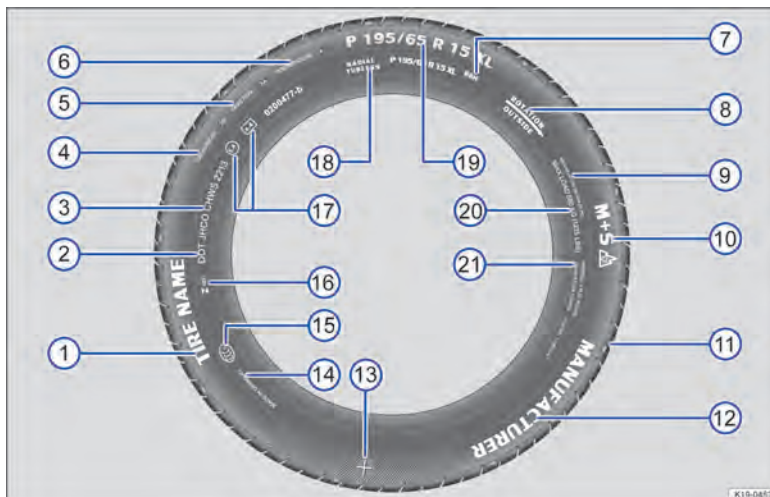
		Тормозные характеристики шины на мокрой дороге (АА, А, Би или же С). Эффективность торможения на мокрой дороге проверяется в контролируемых условиях на сертифицированных испытательных трассах. Шины с маркировкой С имеют низкие тяговые характеристики. Значение сцепления, присвоенное шинам, основано на испытаниях линейного сцепления и не включает ускорение и поперечную устойчивость, аквапланирование и сцепление при максимальной нагрузке.
5	ТЯГА АА	
6	ТЕМПЕРАТУРА А	Температурная стабильность шины на высоких скоростях на испытательном стенде (А, Би или же С). А также Би шины превышают требования законодательства. Оценка температуры основана на шинах с правильным давлением и не допускает избыточного давления. Чрезмерная скорость, неправильное или избыточное давление могут привести к перегреву или повреждению шины. Это касается одного или комбинации этих факторов.
7	88 часов	Индекс нагрузки → стр. 338 и индекс скорости → стр. 338.
8	Вращение и стрелка или же: Снаружи	Обозначает направление вращения → стр. 338. Обозначает внешнюю часть шин → стр. 338.
9	МАКС. ИНФЛЯЦИЯ 350 кПа (51 фунт/кв. дюйм/3,51 бар)	Ограничение США по максимальному атмосферному давлению.
10	М+С или же F С или же	Обозначает зимние шины (грязевые и зимние шины) → стр. 339. Шипованные зимние шины маркируются после С.
11	ТВИ	Указывает положение индикатора износа протектора → стр. 333.
12	Имя бренда, логотип	Производитель.
13		Маркировка оригинальных шин Volkswagen → стр. 329.
14	Сделано в Германии	Страна выпуска.
15		Идентификация для Китая (обязательная сертификация Китая).
16		Идентификация страны для Бразилии.
17	E4 e4 0200477-6	Указывает на соответствие международным нормам с номером страны, предоставившей разрешение. Одобренные шины, соответствующие нормам ЕСЕ, помечены значком E, шины, соответствующие нормам ЕС, обозначаются. За ним следует многозначный номер утверждения.
18	РАДИАЛЬНЫЙ БЕСКАМЕРНЫЙ	Бескамерная радиальная шина. Обозначение размера:
19	P 195 / 65 R 15 XL	п Идентификация легкового автомобиля.
		195 Ширина шины от стены до стены в мм.
		65 Соотношение сторон в %.
		р Конструкция шины: радиальная.
		15 Диаметр обода в дюймах.
		XL Шины повышенной прочности (шины повышенной нагрузки).
20	МАКСИМАЛЬНАЯ НАГРУЗКА 615 кг (1235 фунтов)	Данные о нагрузке США для максимальной нагрузки на колесо.

→ **Рис. 186** Надпись на шинах (пример), значение

21	БОКОВАЯ СТЕНКА 1 СЛОЙ РАЙОН	Детали компонентов каркаса шины: 1 слой вискозы (искусственный шелк).
	ПРОТЕКТОР 4 СЛОЯ 1 РАЙОН + 2 СТАЛЬ + 1 НЕЙЛОН	Детали компонентов протектора: В примере под поверхность протектора находится 4 слоя: 1 слой вискозы (искусственный шелк), 2 слоя стального пояса и 1 слой нейлона.

а) ИНН – это серийный номер шины.

Надпись на шине расположена с обеих сторон. Некоторые этикетки могут быть расположены только на одной стороне шины, например, идентификационный номер шины и дата изготовления.

**Любые дополнительные цифры и буквы являются внутренними кодами, используемыми производителем шин, или кодами для конкретной страны.**

**Низкопрофильные шины**

Низкопрофильные шины имеют более широкую поверхность протектора, больший диаметр обода и более низкие боковины по сравнению с обычными комбинациями колес и шин.  
→ стр. 329. Низкопрофильные шины улучшают управляемость и точность управления автомобилем. Однако они могут привести к менее комфортной езде по неровным дорожным покрытиям и дорожкам.

**Шины с направленным рисунком протектора**

Стрелка на боковине шины указывает направление вращения на шинах с направленным протектором. Во всех случаях необходимо соблюдать направление вращения. Это гарантирует наилучшие ходовые характеристики.

Однако, если шина установлена в направлении, противоположном рисунку протектора, вы должны быть более осторожны при вождении, так как шина больше не используется в соответствии с ее назначением. Шины необходимо заменить как можно быстрее или установить протектор в правильном направлении.

**Асимметричные шины**

Асимметричные шины учитывают различное поведение внутренней и внешней областей рисунка протектора. Боковины асимметричных шин имеют маркировку «внутри» или «снаружи». Всегда следите за правильным положением шины на ободе колеса.

**Нагрузка на шины**

Индекс нагрузки указывает максимальную грузоподъемность отдельной шины в килограммах (нагрузка на шину).

**Примеры:**

<b>78</b>	425 кг
<b>81</b>	462 кг
<b>83</b>	487 кг
<b>85</b>	515 кг
<b>87</b>	545 кг
<b>88</b>	560 кг
<b>91</b>	615 кг
<b>92</b>	630 кг
<b>93</b>	650 кг
<b>95</b>	690 кг
<b>97</b>	730 кг
<b>99</b>	775 кг
<b>100</b>	800 кг
<b>101</b>	825 кг
<b>102</b>	850 кг
<b>103</b>	875 кг
<b>104</b>	900 кг

**Индекс скорости**

Индекс скорости указывает максимально допустимую скорость, с которой можно двигаться с шиной.

<b>П</b>	Максимум. 150 км/ч (93 миль/ч)
<b>Вопрос</b>	макс. 160 км/ч (99 миль/ч) макс.
<b>Р</b>	170 км/ч (106 миль/ч) макс. 180
<b>С</b>	км/ч (112 миль/ч) макс. 190 км/ч
<b>Т</b>	(118 миль/ч) макс. 200 км/ч
<b>U</b>	(125 миль/ч) макс. 210 км/ч (130
<b>ЧАС</b>	миль/ч) макс. 240 км/ч (149
<b>В</b>	миль/ч)

<b>ВТ</b>	Максимум. 270 км/ч (168 миль/ч)
<b>Д</b>	макс. 300 км/ч (186 миль/ч)
<b>Z</b>	выше 240 км/ч (149 миль/ч)

Некоторые производители шин используют код «ZR» для шин с максимальной допустимой скоростью более 240 км/ч (149 миль/ч).

### Максимальная нагрузка и диапазон скоростей для шин

 Пожалуйста, обратитесь к  **в начале главы-тер на странице 328.**

Транспортным средствам в ЕС и так называемых странах-пользователях ЕС выдается сертификат соответствия ЕС. В нем указаны размер, диаметр и диапазон скоростей всех шин, одобренных Volkswagen для соответствующего типа автомобиля.

На заводской табличке указано, имеется ли сертификат соответствия ЕС для данного автомобиля → стр. 387.

- Если на заводской табличке есть строка с пометкой «Разрешение», значит, автомобиль имеет сертификат соответствия ЕС.
- Если нет заводской таблички или строки с пометкой «Разрешение», значит, автомобиль не имеет сертификата соответствия ЕС.

### Зимние шины

 Пожалуйста, обратитесь к  **в начале главы-тер на странице 328.**

Летние шины имеют меньшее сцепление на обледенелых или заснеженных дорогах. Зимние или всесезонные шины улучшают управляемость и тормозные характеристики в зимних дорожных условиях. Volkswagen рекомендует устанавливать зимние шины на автомобиль при температуре ниже +7°C (+45°F) или в зимних дорожных условиях.

Зимние и всесезонные шины теряют свою эффективность **приступать** изношен на глубину 4 мм (3/16 дюйма).

При использовании зимних шин действуют следующие правила:

- Соблюдайте законодательные требования конкретной страны.
- Используйте зимнюю резину на всех четырех колесах одновременно.
- Использовать только те размеры шин, которые были одобрены для данного автомобиля.
- Зимние шины должны иметь одинаковый тип брекера, размер и одинаковый рисунок протектора. Исключение → стр. 329.
- Соблюдайте максимальную скорость, разрешенную индексом скорости → .

#### Ограничение скорости

Зимние шины имеют ограничение скорости в зависимости от индекса скорости → стр. 336.

Вы можете установить предупреждение о превышении скорости с помощью **настройки (Шины)** меню в Infotainment-система.

Если вы используете **Зимние шины с рейтингом V**, ограничения скорости и требуемое давление в шинах будут определяться объемом двигателя. Вы должны узнать у дилера Volkswagen максимально допустимую скорость и требуемое давление в шинах.

#### Полный привод (4MOTION)

Благодаря полному приводу автомобиль будет иметь хорошую тягу в зимних условиях даже со стандартными шинами. Тем не менее, Volkswagen по-прежнему рекомендует устанавливать зимние или всесезонные шины, *на все четыре колеса* зимой, прежде всего потому, что это даст улучшенный **эффективность торможения**.

Соблюдайте информацию **оснежные цепи** → стр. 340.



#### ПРЕДУПРЕЖДЕНИЕ

Улучшенные характеристики вождения зимой, обеспечиваемые зимними шинами, не должны побуждать вас к риску.

Превышение ограничения скорости зимних шин может привести к внезапному выходу из строя шин и потере управления автомобилем.

- Никогда не пренебрегайте ограничением скорости установленных зимних шин, даже если допустимая максимальная скорость автомобиля выше.
- Никогда не превышайте максимальную полезную нагрузку установленных зимних шин.
- Адаптируйте свою скорость и стиль вождения в соответствии с видимостью, погодой, дорожными и дорожными условиями.



Управляемость автомобиля лучше, если летние шины установлены при температуре выше +7°C (+45°F). В этом случае шум качения тише, износ шин меньше, а энергоэффективность выше.



В автомобилях с индикатором падения давления в шинах систему необходимо повторно синхронизировать после замены летних шин на зимние или наоборот.  
→ стр. 325.



Дилерские центры Volkswagen могут предоставить подробную информацию о допустимых зимних шинах.  
размеры.



## Снежные цепи



Пожалуйста, обратитесь к  **в начале главы-тер на странице 328.**

Пожалуйста, соблюдайте законодательство, а также максимально допустимую скорость при движении автомобиля с цепями противоскольжения.

На обледенелых или заснеженных дорогах цепи противоскольжения улучшат сцепление с дорогой и эффективность торможения.

Цепи противоскольжения могут быть установлены **только на задние колеса**. Они могут быть установлены **только для следующих комбинаций шин и дисков:**

Емкость	Размер шин	Обод колеса
высоковольтный возраст батарей		
55 кВтч, 62 кВтч	235/60 P 18	8 Дж x 18 ET45
55 кВтч, 62 кВтч	235/55 P 19	8 Дж x 19 ET45
82 кВтч	255/50 P 19	8 Дж x 19 ET45

Volkswagen рекомендует обратиться к своему дилеру Volkswagen за информацией о подходящем размере колес, шин и цепей противоскольжения.

По возможности используйте цепи противоскольжения с мелким шагом звеньев, которые не выступают более чем на 12 мм, включая натяжитель.

Перед установкой цепей противоскольжения снимите колпаки и накладные кольца. Из соображений безопасности на колесные болты необходимо надеть колпаки. Крышки можно приобрести в дилерских центрах Volkswagen.



#### ПРЕДУПРЕЖДЕНИЕ

Использование цепей противоскольжения, не подходящих для вашего автомобиля, или неправильная установка цепей противоскольжения может привести к несчастным случаям и серьезным травмам.

- Всегда используйте правильные цепи противоскольжения.
- Следуйте инструкциям по сборке, предоставленным производителем цепей противоскольжения.
- Никогда не превышайте максимально допустимую скорость для установленных цепей противоскольжения.



#### УВЕДОМЛЕНИЕ

- Снимайте цепи противоскольжения при движении по дорогам, не покрытым снегом. В противном случае цепи противоскольжения ухудшат управляемость, повредят шины и очень быстро изнашиваются.
- Цепи противоскольжения, находящиеся в непосредственном контакте с ободом колеса, могут его поцарапать или повредить. Volkswagen рекомендует использовать цепи противоскольжения со встроенной защитой обода.



В автомобиле с индикатором падения давления в шинах система должна быть повторно синхронизирована после установки цепей противоскольжения.  
→ стр. 325.

## Колпаки

### Обшивка центрального колеса



**Рис. 187** Снятие обшивки центрального колеса путем стаскивать.

Облицовка центрального колеса защищает колесные болты и должна быть установлена снова после замены колеса.

- Удалить, возьмите проволочный крюк из автомобильного набора инструментов → стр. 292 и вставьте его в отверстие (литой диск) или закрепите на краю (стальной диск) наклейки → Рис. 187.
- Снять крышку в направлении стрелки.
- Подходить, прижмите наклейку центрального колеса к ободу до тех пор, пока не почувствуете, что она зафиксировалась.



**Рис. 188** Снятие обшивки центрального колеса путем превращения.

- Удалить, поверните накладку центрального колеса по часовой стрелке или против часовой стрелки, пока она не выйдет из обода.
- Дотянитесь до одного из ребер и снимите обшивку центрального колеса.
- Подходить, поместите накладку центрального колеса по центру обода.
- Прижмите накладку центрального колеса к ободу, пока не почувствуете, что она защелкнулась.



### ПРЕДУПРЕЖДЕНИЕ

Использование неподходящих колпаков или их неправильная установка могут привести к несчастным случаям и серьезным травмам.

Неправильно установленные колпаки могут ослабить во время движения автомобиля и создать опасность для других участников дорожного движения.

- Не используйте поврежденные колпаки.
- Всегда следите за тем, чтобы поток воздуха для охлаждения тормозов не ограничивался и не уменьшался. Это также относится к модернизированным колпакам. Если воздушного потока недостаточно, тормозной путь может значительно увеличиться.

## Колпак колеса



Рис. 189 Снятие колпака колеса.

Кожух колеса защищает колесные болты и должен быть снова установлен после замены колеса.

### Снятие колесных колпачков

- Возьмите проволочный крюк с автомобиля в комплект → стр. 292.
- Вставьте проволочный крючок в одно из отверстий в кожухе колеса.
- Используйте проволочный крюк, чтобы снять крышку колеса в направлении, указанном стрелкой. Если нет, используйте для этого накидной гаечный ключ.  
→ Рис. 189.

### Установка колесных колпачков

- Проверьте правильность положения противоугонного болта → стр. 344.
- Прижмите колпак колеса к ободу колеса так, чтобы отверстие вентиля располагалось над вентилем шины. Пожалуйста, убедитесь, что крышка надежно зафиксирована по всему периметру.

## ⚠ ПРЕДУПРЕЖДЕНИЕ

Использование неподходящих колпачков или их неправильная установка могут привести к несчастным случаям и серьезным травмам.

Неправильно установленные колпачки могут ослабить во время движения автомобиля и создать опасность для других участников дорожного движения.

- Не используйте поврежденные колпачки.

- Всегда следите за тем, чтобы поток воздуха для охлаждения тормозов не ограничивался и не уменьшался. Это также относится к модернизированным колпачкам. Если воздушного потока недостаточно, тормозной путь может значительно увеличиться.

## ⚠ УВЕДОМЛЕНИЕ

Кожух колеса может быть прочно закреплен и не должен сниматься с применением силы.

## Колпачки колесных болтов



Рис. 190 Снятие колпачков колесных болтов.

Колпачки защищают колесные болты и должны быть полностью установлены на место после замены колеса.

### Снятие и установка колпачков

- *Удаление:* возьмите проволочный крюк из автомобильного набора инструментов → стр. 292.
- Вставьте проволочный крючок через отверстие в крышке → Рис. 190и потяните в направлении стрелки.
- *примерка:* надеть колпачки на болты до упора.

The **противоугонный колесный болт** имеет отдельную шапку. Он подходит только к противоугонному колесному болту, но не к обычным колесным болтам.



# Замена колеса

## Введение в тему

Вы должны выполнять замену колеса самостоятельно только тогда, когда автомобиль безопасно припаркован, вы знакомы с процедурами безопасности и имеете доступ к соответствующему оборудованию. Некоторые модели поставляются с завода без домкрата или накидного ключа. В этом случае колеса следует заменить в специализированной мастерской.

Домкрат, поставляемый с автомобилем, предназначен только для замены колеса, когда одна шина автомобиля повреждена и ее необходимо заменить. Если обе шины на одной стороне автомобиля, обе шины на одной оси или все шины повреждены, обратитесь за помощью к специалисту.

### ⚠ ПРЕДУПРЕЖДЕНИЕ

Замена колеса может быть опасной, особенно если это делается на обочине дороги. Обратите внимание на следующие шаги, чтобы снизить риск серьезных травм:

- Остановите автомобиль как можно скорее и когда это будет безопасно. Припаркуйте автомобиль на безопасном расстоянии от движущегося транспорта, чтобы произвести замену колеса.
- Все пассажиры и в особенности дети должны находиться на безопасном расстоянии от рабочей зоны во время замены колеса.
- Включите аварийную световую сигнализацию, чтобы предупредить других участников дорожного движения.
- Убедитесь, что поверхность, на которой стоит автомобиль, ровная и твердая. При необходимости используйте большую прочную доску или аналогичную опору для домкрата.
- Меняйте колесо самостоятельно только тогда, когда почувствуете себя уверенно при выполнении процедуры. Если нет, обратитесь за помощью к специалистам.
- Для замены колеса всегда используйте подходящие и неповрежденные инструменты.
- Всегда выключайте электропривод зажиганием и перемещайте рычаг селектора

кположение для снижения риска непреднамеренного движения автомобиля.

- Включите электронный стояночный тормоз.
- Момент затяжки колесных болтов следует проверять правильно работающим динамометрическим ключом сразу после замены колеса.
- В случае автомобилей с индикатором потери давления в шинах система должна быть повторно синхронизирована сразу же после замены колеса → стр. 325.

## Подготовка к замене колеса

📖 Пожалуйста, обратитесь к ⚠ в начале главы-тер на странице 343.

Контрольный список

Следующие действия всегда должны выполняться в указанном порядке при подготовке к замене колеса ⚠!-

1. Если у вашего автомобиля спустила шина, припаркуйте его на твердой и ровной поверхности на безопасном расстоянии от движущегося транспорта.
2. Деактивируйте систему привода автомобиля и выключите зажигание → стр. 176.
3. Попросите всех пассажиров покинуть автомобиль и отойти на безопасное расстояние от движущегося транспорта.
4. Включите аварийную световую сигнализацию и установите знак аварийной остановки → стр. 66. Соблюдайте все законодательные требования.
5. Подоприте колесо по диагонали напротив обрабатываемого колеса камнем, складными клиньями или другим подходящим предметом.
6. При буксировке прицепа: отцепите прицеп от автомобиля и правильно припаркуйте его. → стр. 264.
7. Уберите все предметы багажа из багажного отделения.

8. Достаньте запасное колесо или временное запасное колесо и автомобильный набор инструментов из багажного отделения.

9. Снимите колпаки → стр. 341.

**⚠ ПРЕДУПРЕЖДЕНИЕ**

Игнорирование любого из пунктов этого важного контрольного списка безопасности может привести к несчастным случаям и серьезным травмам.

- Выполняйте действия, указанные в контрольном списке, и соблюдайте общие правила техники безопасности.

### Колесные болты

📖 Пожалуйста, обратитесь к **⚠ в начале главы-тер на странице 343.**



**Рис. 191** Замена колеса: ослабление колесных болтов.

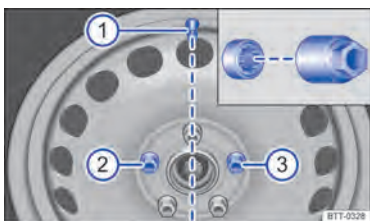

**Рис. 192** Замена колеса: вентиль шины 1 также расположение противогононного болта колеса 2 или же 3.

Используйте подходящий накидной гаечный ключ, чтобы ослабить колесные болты.

Прежде чем поднимать автомобиль домкратом, ослабьте колесные болты примерно на один оборот.

Если один из колесных болтов затянут очень сильно, вы можете ослабить его, осторожно надавив ногой на конец накидного ключа. Держитесь за автомобиль для поддержки и убедитесь, что у вас есть устойчивая опора.

#### Колесные болты из двух частей

Для автомобиля необходимо использовать двухкомпонентные колесные болты. В двухкомпонентных колесных болтах седло шара свободно соединяется с головкой.

Нельзя использовать цельные колесные болты. Если вы не уверены, какие колесные болты подходят для вашего автомобиля, обратитесь в специализированный техцентр. Volkswagen рекомендует использовать для этой цели дилерский центр Volkswagen.

#### Откручивание колесных болтов

- Наденьте накидной ключ на колесный болт до упора → **Рис. 191.**
- Удерживая конец накидного ключа, поверните колесный болт **один** против часовой стрелки → **⚠**

#### Ослабление противогононного болта колеса

- Извлеките адаптер для противогононного болта из комплекта автомобильного инструмента.
- Вставьте переходник в противогононный болт колеса до упора.
- Наденьте накидной ключ на переходник до упора.
- Удерживая конец накидного ключа, поверните колесный болт **один** против часовой стрелки → **⚠**

#### Вкручивание противогононного болта колеса (крышка колеса)

На колесах с колпаком противогононный болт должен быть повернут в положение → **Рис. 1922** или **3** в зависимости от положения клапана шины 1. В противном случае кожух колеса не может быть установлен.

### Момент затяжки колесных болтов

Момент затяжки колесных болтов для стальных или легкосплавных дисков:

— 120 Нм.

Если колесные болты корродированы и затянуты, их необходимо заменить, а резьбу ступицы колеса очистить **перед проверкой момента затяжки**.

Никогда не смазывайте и не смазывайте колесные болты или резьбу ступиц колес.

Момент затяжки необходимо проверить с помощью исправно работающего динамометрического ключа сразу после замены колеса.

#### ПРЕДУПРЕЖДЕНИЕ

Неправильно затянутые колесные болты могут ослабнуть во время движения автомобиля и стать причиной несчастных случаев, серьезных травм и потери контроля над автомобилем.

- Колесные болты и резьба ступиц колес должны быть чистыми, обезжиренными и легко вращаться.
- Всегда используйте накидной гаечный ключ, установленный в автомобиле на заводе, для ослабления и затягивания колесных болтов.
- Перед подъемом автомобиля с помощью домкрата ослабьте колесные болты примерно на один оборот.
- Никогда не смазывайте и не смазывайте колесные болты или резьбу ступиц колес. Это может привести к их ослаблению во время движения автомобиля, даже если используется требуемая настройка крутящего момента.
- Никогда не ослабляйте болты на колесных дисках с прикрученными кольцами.
- Если момент затяжки колесных болтов слишком мал, колесные болты и диски могут ослабнуть во время движения автомобиля. Колесные болты и резьба могут быть повреждены, если момент затяжки слишком велик. Регулярно проверяйте момент затяжки с помощью динамометрического ключа.

#### ПРЕДУПРЕЖДЕНИЕ

Неправильно подобранные колесные болты могут ослабнуть во время движения автомобиля и стать причиной несчастных случаев, серьезных травм и потери контроля над автомобилем.

- Используйте только колесные болты, которые подходят к соответствующему колесному диску.
- Никогда не используйте разные колесные болты.
- На автомобилях с двухкомпонентными колесными болтами: используйте только двухкомпонентные колесные болты.

### Подъем автомобиля домкратом

 Пожалуйста, обратитесь к  в начале главы-тер на странице 343.



Рис. 193 Подъемные точки.

Домкрат можно ставить только на усиления днища, расположенные за маркировкой на кузове. Всегда используйте точку домкрата, ближайшую к колесу, с которым вы работаете → Рис. 193.



**Рис. 194** Домкрат применяется сзади с левой стороны транспортного средства.

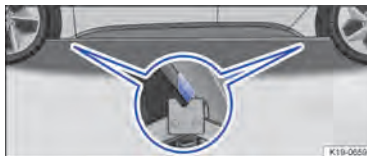
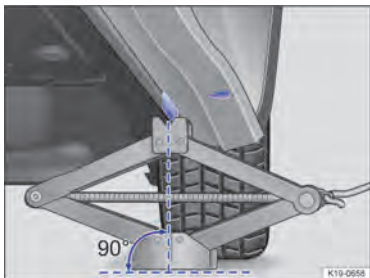
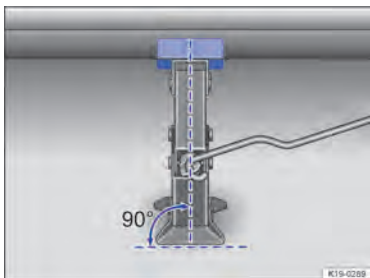

**Рис. 195** Правильная установка домкрата.

**Контрольный список**

В целях собственной безопасности выполняйте следующие пункты в указанном порядке ⚠:

1. Выберите твердую и ровную поверхность, подходящую для подъема автомобиля.
2. Деактивируйте систему привода автомобиля и выключите зажигание → стр. 176.
3. Заблокируйте колесо по диагонали, используя складные клинья или другие подходящие предметы.
4. При буксировке прицепа → стр. 264: отцепите прицеп от автомобиля и припаркуйте его надлежащим образом.
5. Ослабьте колесные болты → стр. 344.
6. Найдите место для домкрата под автомобилем. → Рис. 193 который находится ближе всего к заменяемому колесу.

7. Вставьте рукоятку в отверстие домкрата (в зависимости от комплектации).
8. Поднимите домкрат, пока он не войдет под точку подъема автомобиля.
9. Убедитесь, что вся поверхность опоры домкрата надежно опирается на землю и что опора домкрата расположена вертикально непосредственно под точкой приложения → Рис. 194 и → Рис. 195.
10. Установите домкрат и одновременно продолжайте проворачивать захват, пока он не окажется вокруг вертикального ребра под автомобилем → Рис. 194.
11. Проворачивайте домкрат дальше, пока колесо не оторвется от земли.

**⚠ ПРЕДУПРЕЖДЕНИЕ**

Неправильное использование домкрата может привести к тому, что автомобиль соскользнет с домкрата, что может привести к тяжелым травмам. Обратите внимание на следующее, чтобы снизить риск получения травм:

- Используйте только автомобильные домкраты, одобренные Volkswagen для вашего типа автомобиля. Другие автомобильные домкраты могут соскользнуть со своего места, в том числе автомобильные домкраты, поставляемые с другими моделями Volkswagen.
- Земля должна быть твердой и ровной. Мягкий грунт или поверхности с уклоном под домкратом автомобиля могут привести к тому, что автомобиль соскользнет с домкрата. При необходимости используйте большую прочную доску или аналогичную опору для домкрата.
- На твердой скользкой поверхности (например, на плитке) используйте резиновый коврик или аналогичный материал, чтобы домкрат не соскользнул.
- Применяйте домкрат только в описанных точках. Кулачок домкрата должен надежно захватить точку домкрата под лонжероном. → Рис. 194.
- Никогда не помещайте какую-либо часть тела (например, руку или ногу) под автомобиль, который поддерживается только домкратом.
- Если вам необходимо работать под автомобилем, используйте подходящие подставки, чтобы обеспечить дополнительную поддержку автомобиля.

- Никогда не поднимайте автомобиль при включенном электроприводе или если автомобиль наклонен в сторону или находится на уклоне.

### ПРЕДУПРЕЖДЕНИЕ

Игнорирование любого из пунктов этого важного контрольного списка безопасности может привести к несчастным случаям и серьезным травмам.

- Выполняйте действия, указанные в контрольном списке, и соблюдайте общие правила техники безопасности.

## Замена колеса

 пожалуйста, обратитесь к  **в начале главы-тер на странице 343.**



**Рис. 196** Замена колеса: Открутите колесные болты с помощью колесного ключа.

### Снятие колеса

- См. контрольный список → стр. 343.
- Ослабьте колесные болты → стр. 344.
- Поддомкратьте автомобиль → стр. 345.
- Использование баллонного ключа → **Рис. 196**, полностью отвинтите ослабленные колесные болты и положите их на чистую поверхность.
- Снять колесо.

### Установка запасного колеса или временного запасного колеса

- Обратите внимание на направление вращения шины → стр. 336.

- Поставить колесо на место.
- Закрутить противогонный болт с переходником по часовой стрелке до нужного положения → стр. 344 и затяните **немного**.
- Вверните все остальные колесные болты по часовой стрелке и затяните **их немного**.
- Опустить автомобиль домкратом.
- Накидным гаечным ключом надежно затяните все колесные болты по часовой стрелке → . Не затягива  болты по часовой стрелке или против часовой стрелки. Затяните их в диагональной последовательности.
- Установите колпаки, обшивку центра колеса или кожух колеса → стр. 341.

### После замены колеса

- Очистите инструменты и положите их обратно в поролоновый держатель в багажном отделении.
- Надежно уложите замененное колесо в багажное отделение.
- Немедленно проверьте момент затяжки колесных болтов → стр. 344.
- Поврежденное колесо следует заменить как можно скорее.

### ПРЕДУПРЕЖДЕНИЕ

Неправильный крутящий момент или неправильное использование колесных болтов может привести к потере контроля над автомобилем, авариям и серьезным травмам.

- Всегда держите все колесные болты и резьбу в ступицах колес чистыми и свободными от масла и смазки. Колесные болты должны легко проворачиваться и затягиваться с указанным крутящим моментом.

-  После замены колеса контрольная лампа системы контроля шин может указывать на неисправность в системе.
- стр. 327.

## Набор разбивки

### Введение в тему

Аварийный комплект можно использовать для временной и надежной герметизации любых поврежденных шин, вызванных инородными телами или проколами (прибл. 4 мм в диаметре). **Не удаляйте посторонние предметы (например, винты или гвозди) из шины!**

После добавления герметика в шину необходимо проверить давление в шинах и снова отрегулировать его примерно через 10 минут вождения.

Обратитесь за помощью к специалисту, если повреждено более одной шины автомобиля. Разбивочный комплект рассчитан на заправку только одной шины.

Используйте аварийный комплект только после того, как автомобиль был безопасно припаркован и вы знакомы с необходимыми мерами предосторожности и мерами предосторожности. Обратитесь за помощью к специалисту, если это не так.

#### Герметик для шин нельзя использовать:

- Если обод колеса поврежден.
- Если наружная температура ниже  $-20^{\circ}\text{C}$  ( $-4^{\circ}\text{F}$ ).
- Если на шине есть порезы или проколы размером более 4 мм.
- Если автомобиль ехал с очень низким давлением в шинах или со спущенной шиной.
- Если срок годности, указанный на бутылке с наполнителем для шин, истек.
- Если из шины удален посторонний предмет.
- В связи с подвижными шинами. Слово «Печать» видно на внешней стенке шины, если ваш автомобиль оснащен шинами для передвижения.

### ПРЕДУПРЕЖДЕНИЕ

Использование аварийного комплекта может быть опасным, особенно если шина накачана на обочине. Обратите внимание на следующие шаги, чтобы снизить риск серьезных травм:

- Остановите автомобиль как можно скорее и когда это будет безопасно. Припаркуйте автомобиль на

на безопасном расстоянии от движущегося транспорта, чтобы накачать шину.

- Убедитесь, что поверхность, на которой стоит автомобиль, ровная и твердая.
- Все пассажиры, и в особенности дети, должны находиться на безопасном расстоянии от вашего рабочего места.
- Включите аварийную световую сигнализацию, чтобы предупредить других участников дорожного движения.
- Разбивочный набор следует использовать только в том случае, если вы чувствуете себя уверенно при проведении процедуры. Если нет, обратитесь за помощью к специалистам.
- Шины, отремонтированные с помощью ремонтного комплекта, предназначены только для временного, аварийного использования. Их следует использовать только до тех пор, пока вы не доберетесь до ближайшей квалифицированной мастерской.
- Шины, которые были отремонтированы с помощью ремонтного комплекта, должны быть заменены как можно скорее.
- Герметик опасен для здоровья и при попадании на кожу необходимо немедленно смывать.
- Разбивочный комплект должен храниться в недоступном для детей месте.
- Никогда не используйте домкрат, даже если он одобрен для автомобиля.
- Всегда выключайте систему привода автомобиля и выключайте зажигание.  
→ стр. 176.

### ПРЕДУПРЕЖДЕНИЕ

Шины, заполненные герметиком, не будут работать так же, как стандартные шины.

- Никогда не двигайтесь со скоростью более 80 км/ч (50 миль/ч).
- Избегайте полного ускорения, резкого торможения и быстрой езды на поворотах дороги.
- Проедьте всего 10 минут со скоростью не более 80 км/ч (50 миль/ч), а затем проверьте шину.



Утилизируйте использованный или просроченный герметик в соответствии с требованиями законодательства.



Вы можете получить новую бутылку для наполнения шин в дилерском центре Volkswagen.



Соблюдайте отдельную инструкцию производителя полочки

установлен.



## Содержимое комплекта разбивки

пожалуйста, обратитесь к в начале главы на странице 348.

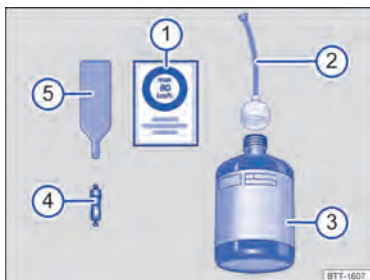

- ② Тубик с герметиком для шин с заглушкой.
- ③ Бутыл с наполнителем для шин.
- ④ Запасной сердечник клапана.
- ⑤ Экстрактор сердечника клапана.

На нижнем торце есть прорезь **экстрактор сердечника клапана** → Рис. ①5 для клапана основной. Это необходимо для извлечения сердечника клапана из вентиля шины и повторного ввинчивания его обратно в вентиль. Это также относится к запасной сердечник клапана ④.

**Рис. 197** Иллюстрация: компоненты комплекта разбивки.

Комплект разбивки состоит из следующих предметов → Рис. 197:

- ① Наклейка с максимально разрешенной скоростью «макс. 80 км/ч» или «макс. 50 миль в час».

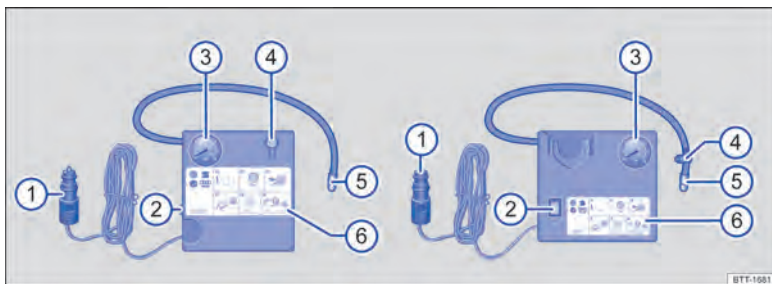

**Рис. 198** Иллюстрация: компрессор из аварийного комплекта.

Компрессор в разбивочном комплекте состоит из следующих компонентов

→ Рис. 198:

- 1 штекер на 12 вольт.
- 2 Переключатель ВКЛ/ВЫКЛ.
- 3 Отображение давления в шинах.
- 4 Винт для выпуска воздуха.
- 5 Шланг для наполнения шин.

## Подготовка

📖 Пожалуйста, обратитесь к  в начале главы-тер на странице 348.

### Контрольный список

Следующие действия всегда должны выполняться в указанном порядке при подготовке к заполнению шины → .

1. Если у вашего автомобиля спустила шина, припаркуйте его на твердой и ровной поверхности на безопасном расстоянии от движущегося транспорта.
2. Деактивируйте систему привода автомобиля и выключите зажигание → стр. 176.
3. Попросите всех пассажиров покинуть автомобиль и отойти на безопасное расстояние от движущегося транспорта.
4. Включите аварийную световую сигнализацию и установите знак аварийной остановки → стр. 66. Соблюдайте все законодательные требования.
5. Проверьте, можно ли отремонтировать прокол с помощью аварийного набора. → стр. 348.
6. Уберите все предметы багажа из багажного отделения.
7. Достаньте аварийный комплект из багажного отделения.

- 1) Вместо винта для выпуска воздуха в компрессоре может быть кнопка.

6 Воздушный компрессор.

Аварийный комплект находится под покрытием пола в багажном отделении.



Воздушный компрессор аварийного комплекта может работать от 12-вольтовой розетки, даже если мощность, указанная на заводской табличке воздушного компрессора, превышает максимальную мощность розетки.

8. Возьмите наклейку из комплекта разбивки → стр. 349 и приклейте его на переднюю панель в поле зрения водителя.
9. Делайте удалите посторонние предметы (например, шурупы или гвозди) из шины.



### ПРЕДУПРЕЖДЕНИЕ



Игнорирование любого из пунктов этого важного контрольного списка безопасности может привести к несчастным случаям и серьезным травмам.

- Выполняйте действия, указанные в контрольном списке, и соблюдайте общие правила техники безопасности.

## Герметизация и накачка шин

📖 Пожалуйста, обратитесь к  в начале главы-тер на странице 348.

### Герметизация шин

- Открутить колпачок с вентиля шины.
- Используйте съемник сердечника клапана → Рис. 197  вывинтить сердечник клапана из вентиля шины. Положите сердцевину на чистую поверхность.
- Встряхнуть бутылку с наполнителем для шин → Рис.  197 энергично несколько раз.
- Прикрутить шланг для заливки шин → Рис. 197  на бутылку с наполнителем для шин в час-



мудрое направление. При этом прокаливается крышка на верхней части бутылки.

— Снять заглушку с заливного шланга

→ Рис. 1972 и полностью поместите открытый конец на вентиль шины.

— Держите бутылку вверх дном и наполните **весь** содержимое баллона с наполнителем для шин в шину.

— Выньте пустую бутылку из-под наполнителя для шин из вентиля.

— Используйте съемник сердечника клапана → Рис. 1975 чтобы вкрутить сердечник клапана обратно в клапан шины.

### Накачивание шины

— Прикрутите шланг для заливки шин → Рис. 1965 из воздушный компрессор плотно на вентиль шины.

— Убедитесь, что прокачной винт → Рис. 198 4 закрыто.

— Активируйте систему привода автомобиля.

— Вставьте 12-вольтовую вилку → Рис. 1981 В одна из 12-вольтовых розеток автомобиля.

— Используйте переключатель ВКЛ/ВЫКЛ → Рис. 1962 К включить воздушный компрессор.

— Запустите воздушный компрессор до тех пор, пока давление в шинах не достигнет 2,0–2,5 бар (29–29 бар). 36 фунтов на кв. дюйм / 200–250 кПа).

**Максимальное время работы 8 минут** → , → .

— Выключите воздушный компрессор.

— При уровне давления 2,0–2,5 бар (29–36 фунтов на кв. дюйм/200–250 кПа) **не может быть достигнуто**, отвинтите шланг для наполнения шин от вентиля шины.

— Проедьте (или задним ходом) на автомобиле примерно 10 метров, чтобы герметик равномерно распределился по шине.

— Плотно прикрутите шланг для наполнения шин компрессора к вентилю шины и снова накачайте шину.

— Если требуемое давление по-прежнему не может быть достигнуто, шина слишком сильно повреждена. Шина не может быть загерметизирована с разрывом

вниз набор. Не гони дальше. Обратиться за помощью к специалисту → ⚠.

— Отсоедините воздушный компрессор и открутите шланг для наполнения шин от вентиля шины.

— Двигайтесь на автомобиле со скоростью не более 80 км/ч (50 миль/ч), если давление в шинах достигло 2,0–2,5 бар (29–36 фунтов на кв. дюйм / 200–250 кПа).

### Проверка после вождения в течение 10 минут

— Припаркуйте автомобиль на твердой и ровной поверхности при ближайшей безопасной возможности, например, на автостоянке.

— Снова подсоедините шланг для наполнения шин → Рис. 198 5 и прочитайте давление в шине на шине дисплей давления → Рис. 1983

— 1,3 бар (19 фунтов/кв. дюйм/130 кПа) и ниже:

— **Не гони!** Шина не может быть должным образом герметизирована с помощью комплекта для пробивки.

— Обратитесь за помощью к специалисту ⚠

— 1,4 бар (20 фунтов/кв. дюйм/140 кПа) и выше:

— Отрегулируйте давление в шинах до правильного значения.

— Продолжайте свой путь до ближайшей квалифицированной мастерской. Не превышайте максимальную скорость 80 км/ч (50 миль/ч).

— Поврежденную шину следует заменить в специализированной мастерской.



### ПРЕДУПРЕЖДЕНИЕ

Шланг для наполнения шин и воздушный компрессор могут нагреваться во время накачивания.

- Защитите руки и кожу от горячих компонентов.
- Не кладите горячий заправочный шланг или компрессор горячего воздуха на легковоспламеняющиеся материалы.
- Дайте устройству полностью остыть перед тем, как убрать его на хранение.
- Если шина не накачивается как минимум до 2,0 бар (29 фунтов на кв. дюйм/200 кПа), шина слишком повреждена. Герметик не может герметизировать

шина. Не гони дальше. Обратитесь за помощью к эксперту.



#### ПРЕДУПРЕЖДЕНИЕ

Если неисправная шина не может быть надлежащим образом герметизирована с помощью комплекта для пробивки, во время движения шина будет терять воздух. Это может привести к выходу из строя шины, потере контроля над автомобилем, авариям, серьезным травмам и смерти.

- Не продолжайте движение, если давление в шинах составляет 1,3 бар (19 фунтов на кв. дюйм/130 кПа) или ниже после движения в течение 10 минут.
- Обратитесь за помощью к эксперту.



#### УВЕДОМЛЕНИЕ

Выключите воздушный компрессор максимум через 8 минут во избежание перегрева. Дайте воздушному компрессору остыть в течение нескольких минут перед повторным включением.



## Обслуживание

### обслуживание

#### Сервисная работа и график цифрового обслуживания

The наклейки с данными о транспортном средстве прикреплены к внутренней стороне обложки данного руководства по эксплуатации, поможет вам приобрести правильный автомобиль Volkswagen.

Оригинальные запасные части устанавливаются в вашем автомобиле при необходимости. Он также определяет, какой тип обслуживания относится к вашему автомобилю.

Наклейка с данными автомобиля подтверждает **когда транспортное средство впервые было зарегистрировано или доставлено, когда была проведена проверка доставки**, и, таким образом, дату, с которой на ваш автомобиль распространяется наша гарантия.

#### Запись выполненных сервисных работ («цифровой сервисный график»)

Записи об обслуживании хранятся у вашего дилера Volkswagen или в специализированной мастерской в центральной системе. Это прозрачное документирование истории обслуживания позволяет воспроизвести выполненные операции обслуживания в любое время. Каждый раз, когда вы обслуживаете свой автомобиль, Volkswagen рекомендует запрашивать распечатанную запись об обслуживании, которая содержит все работы по обслуживанию, хранящиеся в системе.

При каждом обслуживании распечатка предыдущей служебной записи заменяется текущей распечаткой.

**Расписание цифрового обслуживания недоступно на некоторых рынках. В этом случае ваш дилер Volkswagen проинформирует вас о процессе документирования сервисных работ.**

#### Сервисная работа

Следующая информация документируется в цифровом графике обслуживания вашим дилером Volkswagen или специализированным техцентром:

- Когда какая служба была проведена.
- Рекомендуются ли какие-либо ремонтные работы, такие как замена тормозных колодок в ближайшее время.
- Были ли у вас особые пожелания до или во время проведения ремонтных работ. Ваш консультант по обслуживанию отметит это в заказе.
- Какие узлы и рабочие жидкости были заменены.
- Когда запланирована ваша следующая служба.

Тип и объем сервисных работ могут различаться в зависимости от автомобиля. Информацию о конкретных работах для вашего автомобиля можно запросить в специализированной мастерской.

**⚠ ПРЕДУПРЕЖДЕНИЕ**

Ненадлежащее обслуживание, полное отсутствие обслуживания или несоблюдение интервалов обслуживания могут привести к поломкам, несчастным случаям и серьезным травмам.

- Работы по техническому обслуживанию должны выполняться авторизованным дилером или мастерской Volkswagen.

#### 📢 УВЕДОМЛЕНИЕ

Volkswagen не несет ответственности за любые повреждения автомобиля, вызванные ненадлежащим обслуживанием или отсутствием запасных частей.

**i** Регулярное техническое обслуживание вашего автомобиля не только сохраняет его стоимость, но и гарантирует, что ваш автомобиль остается пригодным для эксплуатации и находится в рабочем состоянии. Поэтому вы должны обслуживать свой автомобиль в соответствии с рекомендациями Volkswagen.

## осмотр

Сервисное мероприятие	PR №	Сервисный интервал
<b>осмотр</b>	<b>VI6</b>	По показателю сервисного интервала <sup>а</sup> или после не позднее 2 лет.
а) На некоторых рынках плановые обслуживания выполняются с интервалами, отличными от указанных интервалов обслуживания. Более подробную информацию можно получить у квалифицированного дилера.		
Отображение интервала обслуживания		надлежащий осмотр – стр. 30. При необходимости могут быть выполнены дополнительные работы, например, замена тормозной жидкости.
Дисплей интервала обслуживания в цифровой комбинации приборов показывает информацию о		

## Информация об условиях эксплуатации

Интервалы обслуживания и объем обслуживания всегда относятся к автомобилям, эксплуатируемым **поднормальные условия эксплуатации**.

Если автомобиль эксплуатируется **подтяжелые условия**, некоторые работы должны быть выполнены до наступления срока следующего обслуживания или через более короткие промежутки времени, чем указано.

**К тяжелым условиям относятся, например:**

- Использование в местах с высоким уровнем запыленности.
- Езда в основном в зимних условиях.

**В частности, это относится к следующим компонентам (в зависимости от комплектации автомобиля):**

- Активный комбинированный фильтр.
- Активный комбинированный фильтр Air Care.

**Консультант по обслуживанию в вашей специализированной мастерской будет рад проконсультировать вас** о том, требует ли ваш автомобиль более частых работ из-за условий, в которых он используется.

### ПРЕДУПРЕЖДЕНИЕ

Неадекватное обслуживание, полное отсутствие обслуживания или несоблюдение интервалов обслуживания могут привести к поломкам, несчастным случаям или серьезным травмам.

- Поручите выполнение сервисных работ авторизованному дилеру или мастерской Volkswagen.

### УВЕДОМЛЕНИЕ

Volkswagen не несет ответственности за любые повреждения автомобиля, вызванные ненадлежащим обслуживанием или отсутствием запасных частей.

## Объем услуг

В объем услуг входят **всестехобслуживание** это необходимо для поддержания вашего автомобиля в исправном состоянии (**в зависимости от условий эксплуатации и комплектации автомобиля**). Работы по техническому обслуживанию делятся на *инспекционная работа* а также *сервисные работы*. Подробно узнать, какие работы требуются для вашего автомобиля, можно:

- Из вашего дилерского центра Volkswagen.
- Из вашей квалифицированной мастерской.
- В электронной информационной системе ремонтно-мастерских **Win** – стр. 362.

### Инспекционная работа

#### Электрика

- 12-вольтовая автомобильная аккумуляторная батарея: проверьте и при необходимости замените.

- Освещение: есть.

- Высоковольтные компоненты: проверить.
- Горн: проверить.
- Настройка фар: проверить.
- Индикация сервисного интервала: сброс.

#### *Двигатель и коробка передач*

- Коробка передач и главная передача: проверка.
- Система охлаждения: проверка.
- Двигатель: чек.
- Компоненты в переднем отсеке: чек.

#### *Ходовая часть*

- Шарниры и рулевые тяги: проверка.
- Шины: проверить.
- Тормозная система: проверка.
- Тормозные колодки и тормозные диски: проверка.
- Уровень тормозной жидкости: проверить.
- Сапоги: есть.
- Соединительные тяги и подшпники стабилизатора: проверка.
- Разбивка комплекта: чек.
- Давление в шинах всех колес: проверить.
- Усилитель руля: есть.
- Амортизаторы и винтовые пружины: проверить.

#### *Тело*

- Лобовое стекло: проверить.
- Кузов: проверить на наличие коррозии.
- Щетки стеклоочистителя: чек.
- Система стеклоомывателя: проверить.
- Днище: проверить.
- Дорожный тест: выполнить.

#### **Сервисные работы**

В дополнение к инспекционным работам потребуются дополнительные работы по техническому обслуживанию, **в зависимости от условий и окружающей среды, в которой используется ваш автомобиль, и автомобиля**

- 1) Подходящие аксессуары можно приобрести у вашего дилера Volkswagen. Следуйте инструкциям по применению на упаковке.

**оборудование.** Эта работа зависит от времени а также пробегли только время или же пробег.

- Тормозная жидкость: замена.
- Активный комбинированный фильтр: заменить.
- Активный комбинированный фильтр Air Care: заменить.

Также можно выполнять работы по обслуживанию между отображаемыми запланированными событиями обслуживания.

Объем услуг может быть изменен по техническим причинам, например, в связи с постоянным совершенствованием компонентов. Ваш дилер Volkswagen или специализированный техцентр всегда располагают самой свежей информацией о любых изменениях.

## **Уход за автомобилем**

### **Указания по уходу за автомобилем**

Регулярный и квалифицированный уход помогает поддерживать состояние вашего автомобиля.

Чем дольше загрязнения или грязь остаются на поверхности компонентов автомобиля, тем сложнее их очистить и обрабатывать. Длительное воздействие может означать, что удалить загрязнение или грязь уже невозможно.

Volkswagen рекомендует использовать оригинальные средства по уходу, разработанные специально для вашего автомобиля. Обратитесь в квалифицированный техцентр, если у вас есть какие-либо конкретные вопросы или если детали автомобиля не указаны в списке.

### **⚠ ПРЕДУПРЕЖДЕНИЕ**

Неправильный уход и чистка деталей автомобиля могут ухудшить характеристики безопасности автомобиля и привести к серьезным травмам.

- Детали автомобиля должны быть очищены в соответствии с инструкциями производителя.
- Всегда используйте утвержденные или рекомендованные чистящие средства.

- Не используйте чистящие средства, содержащие растворители. Растворители могут нанести непоправимый ущерб модулям подушек безопасности.
- Защищайте руки и руки от предметов с острыми краями, например, при очистке внутренней поверхности колесных ниш.

### ПРЕДУПРЕЖДЕНИЕ

Если ветровое, дверное или заднее стекло загрязнены, обледенели или на них образовался конденсат, видимость ухудшится, а риск несчастных случаев и тяжелых травм возрастет. Это может нарушить безопасность оборудования автомобиля.

- Управляйте автомобилем только тогда, когда вам хорошо видно во все окна.
- Не обрабатывайте ветровое стекло водоотталкивающими средствами для покрытия стекол. В неблагоприятных условиях они могут вызвать повышенное ослепление.

### ПРЕДУПРЕЖДЕНИЕ

Средства по уходу могут быть токсичными и опасными. Неподходящие средства по уходу и неправильное применение средств по уходу могут привести к несчастным случаям, тяжелым травмам, ожогам или отравлению.



- Храните средства по уходу только в закрытой оригинальной упаковке.
- Соблюдайте инструкции производителя.
- Держите детей подальше от всех средств по уходу.
- Используйте средства по уходу только на улице или в хорошо проветриваемых помещениях, чтобы не вдыхать ядовитые пары.
- Никогда не используйте скипидар, жидкость для снятия лака или другие летучие жидкости для ухода за автомобилем. Эти вещества токсичны и легко воспламеняются.

### УВЕДОМЛЕНИЕ

Загрязнение агрессивными веществами и веществами на основе растворителей может привести к непоправимому повреждению оборудования автомобиля, даже если оставить его на короткое время, например, на обивку сидений или детали отделки.

- Не позволяйте загрязнению или грязи высохнуть.
- Стойкие пятна удаляйте в специализированной мастерской. 

## Мойка автомобиля

Чтобы правильно и качественно помыть свой автомобиль, пожалуйста, соблюдайте следующую информацию →  

### Автоматические мойки автомобилей

- ✓ Окна должны быть закрыты, а наружные зеркала заднего вида должны быть сложены.
- ✓ *Автомобили с замком рулевой колонки.* Если автомобиль механически протаскивают через автомойку (мочный туннель), рулевая колонка не должна разблокироваться → стр. 142.
- ✓ Стеклоочистители → стр. 112 и датчик дождя и света → стр. 114 выключены.
- ✓ Функция Auto Hold → стр. 178 отключена.

### Дальнейшая информация:

- Пожалуйста, соблюдайте указания оператора автомойки, особенно в отношении дополнительных деталей, таких как спойлеры .
- Предпочтительно использовать текстильные автомойки без щеток.
- Не выбирайте программы очистки горячим воском для автомобилей с декоративными и защитными пленками.
- Регулярно проводите тщательную очистку днища автомобиля для удаления остатков.

### УВЕДОМЛЕНИЕ

Автомойки, которые механически сканируют контуры, могут повредить автомобиль, например, спойлер.

### Очиститель высокого давления

- Соблюдайте указания производителя и ни при каких обстоятельствах не используйте вращающиеся форсунки → ! 

- Используйте только воду с максимальной температурой +60°C (+140°F).
- Не мойте окна, обледеневшие или покрытые снегом, с помощью очистителя высокого давления.
- Направьте струю воды равномерно так, чтобы сопло находилось на расстоянии не менее 50 см (20 дюймов) от компонентов автомобиля.
- Не направляйте струю воды на один и тот же участок слишком долго.
- Не направляйте струю воды на резиновые уплотнители или другие чувствительные элементы автомобиля, такие как боковые стекла, глянецовые полосы, шины, датчики, объективы камер, декоративную и защитную пленку.

### Мытье рук

- Очистите автомобиль мягкой губкой, чистящей перчаткой или чистящей щеткой с легким нажимом. Начните с крыши и работайте сверху вниз → . 

Используйте шампунь только для очень стойких загрязнений.

### Примечания к высоковольтной системе

Завершите процесс зарядки и полностью закройте зарядную розетку перед мойкой автомобиля.

Также соблюдайте указания по технике безопасности для очистителя высокого давления → .



#### ПРЕДУПРЕЖДЕНИЕ

Неправильное использование очистителя высокого давления может привести к повреждению. Это может привести к несчастным случаям и серьезным травмам.

- Никогда не направляйте струю из очистителя высокого давления прямо на оранжевые высоковольтные кабели или на компоненты, относящиеся к высоковольтной системе или 12-вольтовой бортовой сети автомобиля.

### Вождение

Воск защищает лакокрасочное покрытие. Самое позднее, когда вода перестанет четко формировать мелкие капли и стекать с лакокрасочного покрытия, когда автомобиль чистый, автомобиль следует снова защитить с помощью хорошего консервирующего воска.

Даже если во время автоматической мойки автомобилей регулярно наносится консервирующий воск, Volkswagen рекомендует не менее двух раз в год защищать лакокрасочное покрытие автомобиля с помощью оригинального твердого воска Volkswagen (000 096 317).

### Полировка

Полировка необходима только в том случае, если краска потеряла свой блеск и вернуть блеск с помощью консервирующих средств невозможно.

Детали автомобиля, окрашенные в матовый цвет, нельзя полировать! Поверхность будет непоправимо повреждена полировкой краски.

### Мыйка автомобилей с матовой окраской

Очищайте автомобили с матовыми поверхностями вручную или на текстильной автомойке. **без** консервация воска . При мытье автомобиля вручную сначала удалите крупную грязь достаточным количеством воды, а затем промойте поверхность мягким мыльным раствором, состоящим максимум из двух столовых ложек нейтрального мыла, разведенных в одном литре воды.

Незначительные загрязнения, такие как жирные пятна или следы насекомых, можно удалить специальным очистителем для матовой краски.



#### УВЕДОМЛЕНИЕ

Окрашенные детали и матовые поверхности, неокрашенные пластиковые детали, линзы фар и блоки задних фонарей могут быть повреждены, если автомобиль не будет правильно вымыт.

- Не используйте жесткие или абразивные щетки.



#### ПРЕДУПРЕЖДЕНИЕ

После мойки автомобиля тормозное действие может замедлиться, что может привести к увеличению тормозного пути, поскольку зимой тормозные диски и тормозные колодки будут мокрыми или обледеневшими.

- Высушите и удалите лед с тормозов, выполняя осторожные маневры при торможении. При этом не подвергайте опасности других участников дорожного движения.



#### УВЕДОМЛЕНИЕ

Неправильная очистка автомобиля может привести к серьезным повреждениям автомобиля.

- Всегда следуйте инструкциям производителя.
- Не мойте автомобиль под прямыми солнечными лучами.
- Никогда не направляйте струю воды прямо на двери или крышку багажника в холодную погоду. Компоненты могут замерзнуть.

 Мойте автомобиль только в специально отведенных для этого местах. Это предотвращает попадание сточных вод, загрязненных маслом, в канализационную систему.

## Уход и очистка кузова автомобиля

Следующий обзор содержит рекомендации по очистке и уходу за отдельными компонентами →

### Окна, стеклянные поверхности:

Удалите остатки воска, например, со средств по уходу, с помощью оригинальной чистящей салфетки Volkswagen (000 096 166 A) или подходящего средства для чистки стекол.

Используйте ручную щетку для удаления снега и льда. Если вы используете пластиковый скребок, перемещайте его только в одном направлении. Используйте оригинальный антиобледенитель Volkswagen (000 096 322), чтобы удалить лед.

**Щетки стеклоочистителя:** → стр. 293.

### Краска:

Всегда тщательно обрабатывайте поверхности, чтобы не повредить лакокрасочное покрытие. Используйте чистую мягкую ткань и слабый мыльный раствор, состоящий не более чем из двух столовых ложек нейтрального мыла, разведенных в одном литре воды, или чистящей глины, чтобы немедленно удалить легкие загрязнения, например, отложения, остатки насекомых или косметику.



Устраните незначительные повреждения лакокрасочного покрытия с помощью карандаша для подкрашивания. Код краски указан на наклейке с данными автомобиля → стр. 387. В случае повреждения поверхностей матовой краской обратитесь в специализированный техцентр.

Дальнейшая информация:

- Отложения мгновенной ржавчины: смочите отложения мыльным раствором. Затем удалите любые отложения очищающей глиной.
- Коррозия: удалить в специализированной мастерской.

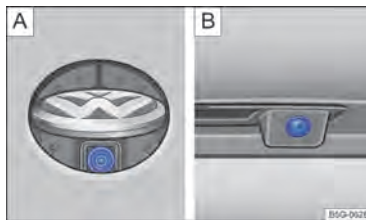
### Сенсоры, объективы камер:



**Рис. 199В** задней части автомобиля: камера заднего вида на эмблеме Volkswagen или  кнопке на ручке  (см. [вспомогательное изображение](#)).

Очистите область перед датчиками или камерой с помощью мягкой ткани и чистящего средства, не содержащего растворителей. Проверьте, где они установлены → стр. 7.

*На автомобилях с камерой заднего вида сзади значок Volkswagen* → **Рис. 199:** 

— Нажать на тормоз.

— Выбрать заднюю передачу.

— Включите электронный стояночный тормоз.

— Очистите объектив камеры.

Очистите чувствительные поверхности датчика дождя и света, а также окошко камеры на лобовом стекле так же, как **окна и стеклянные поверхности** (в зависимости от комплектации автомобиля).

Удалите снег ручной щеткой. Не используйте теплую или горячую воду. Используйте оригинальный антиобледенитель Volkswagen (000 096 322), чтобы удалить лед.

### Декоративные пленки, защитные пленки:

Удаляйте загрязнения так же, как **краска**. Всегда используйте оригинальный очиститель пластика Volkswagen (000 096 314) для матовых декоративных пленок.



Обрабатывайте автомобиль жидким твердым воском каждые три месяца после мойки и удаления пыли. Для нанесения воска используйте только чистые, мягкие салфетки из микрофибры. **Не используйте горячий воск**, даже на автомойках.

Дальнейшая информация:

- Стойкие загрязнения: осторожно удалите с помощью уайт-спирита, а затем смойте теплой водой.

**Детали отделки из хромированного пластика, алюминия или нержавеющей стали и выхлопные трубы:**

Очистите поверхность оригинальным средством для ухода за хромом и алюминием Volkswagen (000 096 319 D).

Хромированные детали отделки можно защитить оригинальным твердым воском Volkswagen (000 096 317).

**Фары, блоки задних фонарей:**

Используйте мягкую губку, смоченную слабым мыльным раствором, состоящим максимум из двух столовых ложек нейтрального мыла, разведенных в одном литре воды. Не используйте чистящие средства, содержащие спирт или растворители.

Дальнейшая информация:

- Стойкие загрязнения: удалить с помощью оригинального средства по уходу за хромом и алюминием Volkswagen (000 096 319 D).

**Колеса:**

Удалите грязь и солевые отложения большим количеством воды.

Легкосплавные диски: обработайте грязные алюминиевые диски оригинальным очистителем колес Volkswagen (000 096 304). Volkswagen рекомендует обрабатывать колесные диски твердым воском Volkswagen Genuine (000 096 317) каждые три месяца.

Дальнейшая информация:

- Поврежденное защитное лакокрасочное покрытие: немедленно исправить с помощью карандаша для подкраски. При необходимости обратитесь в квалифицированную мастерскую.
- Тормозная пыль: используйте оригинальный очиститель колесных дисков Volkswagen (000 096 304).



#### ПРЕДУПРЕЖДЕНИЕ

Область под капотом автомобиля является опасной зоной. Любая работа сопряжена с риском травм, ожогов, несчастных случаев и пожара.

- Перед выполнением любых работ в области капота всегда соблюдайте необходимые процедуры и меры предосторожности → стр. 309.
- Volkswagen рекомендует выполнять работы в специализированной мастерской.



#### УВЕДОМЛЕНИЕ

Неправильная очистка и уход могут привести к повреждению автомобиля.

- Всегда следуйте инструкциям производителя.
- Не используйте чрезмерно твердые, абразивные чистящие средства.



На долговечность и цвет декоративных и защитных пленок могут влиять воздействия окружающей среды, такие как солнечный свет, влага, загрязненный воздух, удары камней и т. д. На декоративных пленках могут появиться признаки износа и старения примерно через один-три года, а на защитных пленках — через два-три года. В очень жарком климате декоративные пленки могут выцветать в течение одного года, а защитные пленки — в течение двух лет.

## Чистка и уход за салоном автомобиля

Следующий обзор содержит рекомендации по очистке и уходу за отдельными компонентами автомобиля → .

### Окна

Очистите с помощью средства для чистки стекол, а затем протрите насухо чистой замшевой тканью или безворсовой тканью.

## Текстиль, ткань из микрофибры и козам

Удалите грязь с помощью оригинального средства для чистки салона Volkswagen (000 096 301). Никогда не обрабатывайте материалы средствами по уходу за кожей, растворителями, полиролью, кремом для обуви, пятновыводителями или подобными веществами.

### Дальнейшая информация:

- Никогда не используйте очистители высокого давления, паровые очистители и спрей охлаждающей жидкости.
- Частицы грязи, прилипшие к поверхностям: регулярно удаляйте пылесосом, чтобы материал не был необратимо поврежден в результате истирания.
- Для жирных загрязнений используйте оригинальное средство для чистки салона Volkswagen (000 096 301), например, для масла. Сотрите растворившийся жир и частицы краски впитывающей тканью, а затем при необходимости обработайте водой.
- Для особых загрязнений используйте оригинальное чистящее средство Volkswagen (000 096 301), например, чернила для шариковых ручек, лак для ногтей. При необходимости обработайте затем мягким мыльным раствором, состоящим максимум из двух столовых ложек нейтрального мыла, разведенных в одном литре воды.

## Натуральная кожа

Свежее загрязнение удалить хлопчатобумажной тканью с мягким мыльным раствором, состоящим максимум из двух столовых ложек нейтрального мыла, разведенных в одном литре воды. Не допускайте попадания жидкости в швы.

Обработайте засохшие пятна средством Volkswagen Genuine Leather Cleaner (000 096 323).

Наносите средство по уходу за кожей на мебель для сидения регулярно и каждый раз после чистки кожи. Если автомобиль стоит на открытом воздухе в течение длительного времени, вы должны накрыть кожу, чтобы защитить ее от прямых солнечных лучей.

Никогда не обрабатывайте кожу растворителями, воском, кремом для обуви, пятновыводителями и т.п.

### Дальнейшая информация:

- В случае жирных загрязнений, например, масла, удалите свежие пятна впитывающей тканью.

- Обработайте особые загрязнения средством Volkswagen Genuine Leather Cleaner (000 096 323), например, чернила от шариковой ручки, лак для ногтей и засохшие пятна.

## Пластиковые части

Используйте мягкую влажную ткань.

Если стойкие загрязнения невозможно удалить слабым мыльным раствором, состоящим из максимум двух столовых ложек нейтрального мыла, разведенных в одном литре воды, при необходимости используйте не содержащее растворителей средство для очистки пластика, например, Volkswagen Genuine Plastic Cleaner (000 096 314).

## Детали отделки, декоративные планки из хрома, алюминия или нержавеющей стали

Протирайте чистой мягкой тканью и мягким мыльным раствором, состоящим максимум из двух столовых ложек нейтрального мыла, разведенных в одном литре воды, в непильной среде.

Обработайте анодированные поверхности оригинальным средством Volkswagen для ухода за хромом и алюминием (000 096 319 D).

## Элементы управления

Удалите грубую грязь и другую грязь, до которой трудно добраться, с помощью мягкой щетки. Затем используйте чистую мягкую ткань, смоченную слабым мыльным раствором, состоящим максимум из двух столовых ложек нейтрального мыла, разведенных в одном литре воды. Не допускайте попадания жидкости на органы управления.

## Дисплеи и экраны

Используйте оригинальную чистящую салфетку Volkswagen (000 096 166 A) с небольшим количеством воды, подходящее средство для чистки стекол или ЖК-дисплеев. Не протирайте дисплей комбинации приборов и экран информационно-развлекательной системы сухой тканью. Перед очисткой временно выключите информационно-развлекательную систему.

## Резиновые уплотнения

Протрите мягкой безворсовой тканью и большим количеством воды. Регулярно обрабатывайте Volkswagen Genuine Rubber Care Agent (000 096 310).

#### Ремень безопасности

Осторожно вытяните ремень безопасности и оставьте его снаружи . Удалите крупную грязь мягкой щеткой. При необходимости очистите ремень безопасности мягким мыльным раствором, состоящим максимум из двух столовых ложек нейтрального мыла, разведенных в одном литре воды. Дайте ткани ремня полностью высохнуть, а затем дайте ей свернуться.

#### Деревянные планки

Протрите мягкой тканью и небольшим количеством мягкого мыльного раствора, состоящего максимум из двух столовых ложек нейтрального мыла, разведенных в одном литре воды.

#### Чистка чехлов на сиденьях

Если одежда недостаточно цветостойкая, например, джинсовая ткань, оставляющая пятна на подушке сиденья, то это не связано с тканью чехла. Обивка сиденья может содержать компоненты системы подушек безопасности и электрические разъемы. Поврежденная, неправильно очищенная или обработанная, а также намокшая обивка сиденья может привести к повреждению бортовой сети или вызвать неисправность в системе подушек безопасности → .

В зависимости от комплектации автомобиля подушки сидений с обогревом сидений имеют электрические компоненты и разъемы, которые могут быть повреждены в случае неправильной очистки или обработки. Это также может привести к повреждению других частей электрооборудования автомобиля.

— Никогда не используйте очистители высокого давления, паровые очистители и спрей охлаждающей жидкости.

— Не включайте подогрев сидений для сушки сидений.

— Не используйте моющую пасту или мелкие растворы моющих средств.

— Избегайте намокания сиденья.

— В случае сомнений обратитесь в сервисный центр Volkswagen.



#### ПРЕДУПРЕЖДЕНИЕ

Неправильная очистка деталей может привести к повреждению ремней безопасности, застежек и натяжителя ремня.

- Никогда не пытайтесь модифицировать или снимать ремни безопасности для чистки.
- Никогда не чистите ремни безопасности и их компоненты химическими средствами.
- Не используйте едкие жидкости, растворители или острые предметы.
- Оберегайте пряжки ремней от попадания жидкостей и посторонних предметов.
- Дайте очищенному ремню безопасности полностью высохнуть, прежде чем позволить ему втянуться.



#### ПРЕДУПРЕЖДЕНИЕ

Неправильный уход и чистка деталей автомобиля могут ухудшить характеристики безопасности автомобиля и привести к серьезным травмам.

- Детали автомобиля должны быть очищены в соответствии с инструкциями производителя.



#### УВЕДОМЛЕНИЕ

Неправильная очистка и уход могут привести к повреждению автомобиля.

- Ни при каких обстоятельствах не используйте пароочиститель, щетки, жесткие губки и т.п.
- Стойкие пятна удаляйте в специализированной мастерской.



Признаки износа и загрязнения, видимые при нормальном использовании, естественно, лучше видны на светлых материалах в салоне автомобиля. Эти признаки использования не могут быть предотвращены, а также представляют собой неизбежное старение из-за нормального использования. Пожалуйста, соблюдайте соответствующие инструкции по уходу.

## Аксессуары, модификации, ремонт и замена деталей

### Аксессуары и запчасти

Volkswagen рекомендует обратиться за консультацией в дилерский центр Volkswagen перед покупкой аксессуаров, запасных частей или сервисных жидкостей, например, если автомобиль необходимо дооснастить аксессуарами или заменить детали. Дилерские центры Volkswagen могут порекомендовать аксессуары, детали и эксплуатационные жидкости, соответствующие вашим требованиям. Они также могут ответить на любые ваши вопросы, касающиеся официальных правил.

Volkswagen рекомендует использовать только одобренные **Аксессуары Фольксвагена** также **Фолькс-оригинальные запасные части**®. Эти детали и аксессуары были специально протестированы Volkswagen на пригодность, надежность и безопасность. И дилеры Volkswagen имеют право устанавливать их правильно.

Хотя рынок постоянно изучается, Volkswagen не может брать на себя ответственность за надежность, безопасность и пригодность продукции. **Фольксваген не одобрил**. Таким образом, Volkswagen не несет ответственности за эти детали, даже если они были одобрены официальным испытательным агентством или на них распространяется официальный сертификат соответствия.

Любой **модернизированное оборудование** некоторые имеют прямое влияние на управление автомобилем, должны быть одобрены Volkswagen для использования в вашем автомобиле и иметь знак (одобрительный знак Европейского Союза). К таким устройствам относятся, например, системы круиз-контроля или системы демпфирования с электронным управлением.

Любой **дополнительные электрические компоненты** приспособления, которые не служат для управления самим транспортным средством, должны иметь маркировку (декларация производителя о соответствии в Европейском Союзе). К таким устройствам относятся холодильники, компьютеры и вентиляторы.

### ПРЕДУПРЕЖДЕНИЕ

Неправильно выполненный ремонт или модификация вашего автомобиля могут снизить эффективность подушек безопасности, привести к неисправностям, авариям и травмам со смертельным исходом.

- Никогда не закрепляйте и не размещайте предметы, например держатели телефонов, в зоне срабатывания подушек безопасности, так как эти предметы могут привести к серьезным или смертельным травмам при срабатывании подушек безопасности.

### Ремонт и технические модификации

**Ремонт и технические модификации всегда должны выполняться в соответствии со спецификациями Volkswagen.** –

Несанкционированные модификации электронных компонентов или программного обеспечения автомобиля могут привести к неисправностям. Поскольку электронные компоненты объединены в сети, эти неисправности могут косвенно влиять на работу других систем. Это может серьезно снизить безопасность автомобиля, привести к чрезмерному износу компонентов, а также аннулировать одобрение типа автомобиля.

Дилерский центр Volkswagen не несет ответственности за любой ущерб, вызванный техническими изменениями и/или неправильно выполненными работами.

Дилерский центр Volkswagen не несет ответственности за ущерб, вызванный техническими изменениями и/или неправильно выполненными работами. На такие повреждения гарантия Volkswagen не распространяется.

Volkswagen рекомендует, чтобы все ремонтные работы и технические модификации выполнялись на авторизованной станции техобслуживания Volkswagen с использованием **Оригинальные запчасти Фольксваген**®.

#### Информация о ремонте Фольксваген

Сервисную информацию Volkswagen и официальную информацию о ремонте Volkswagen можно получить за плату.

## Клиенты в Европе, Азии, Австралии, Африке, Центральной и Южной Америке:

Пожалуйста, обратитесь к дилеру Volkswagen или в специализированный техцентр или зарегистрируйтесь на сайте **erWin** онлайн-портал (электронный ремонт и информация о мастерских):

<https://erwin.volkswagen.de> **Клиенты в Северной Америке и Канаде:**

Для заказа печатной служебной информации обращайтесь:

Центр заказа технической литературы Volkswagen

[литература.vw.com](http://литература.vw.com)

Вы также можете зарегистрироваться онлайн **erWin** интернет-портал:

<https://erwin.vw.com>

Транспортные средства со специальным вспомогательным оборудованием или частями кузова

Изготовители вспомогательного оборудования и второй ступени должны обеспечить соответствие оборудования и кузовов (переоборудования) установленным законам и нормам по охране окружающей среды, в частности директиве ЕС 2000/53/ЕС в отношении транспортных средств с истекшим сроком службы и директиве ЕС 2003/11/ЕС в отношении ограничения продажи и использования некоторых опасных веществ и препаратов.

Владелец транспортного средства должен хранить всю документацию по сборке для этих преобразований и передать ее компании по утилизации при передаче транспортного средства, если транспортное средство утилизируется. Это предназначено для облегчения экологически ответственной утилизации всех транспортных средств, включая переоборудованные автомобили.

### Ремонт лобового стекла

Для правильной работы некоторых элементов оборудования требуется электрический или электронный модуль, который находится на внутренней стороне ветрового стекла возле внутреннего зеркала заднего вида. Если ветровое стекло повреждено в поле зрения электрического или электронного модуля, например, ударом камня, ветровое стекло необходимо заменить. Устранение трещины может привести к неисправности или функциональным сбоям в оборудовании.

После замены ветрового стекла камера и датчики должны быть отрегулированы и откалиброваны в специализированной мастерской.

### Нарушение или повреждение датчиков и камер

Неправильно выполненный ремонт, конструктивные изменения автомобиля, например, занижение подвески, дооснащение дополнительными деталями или изменение отделки, могут привести к смещению или повреждению датчиков и камер. Это также может быть вызвано столкновениями при парковке или даже незначительными повреждениями, такими как удары камнями по ветровому стеклу.

Пространство перед датчиками и камерами и вокруг них не должно быть закрыто наклейками, дополнительными фарами, декоративными рамками для номерных знаков и т.п. Следите за расположением датчиков и камер на автомобиле → стр. 7.

Несоблюдение этого требования может привести к нарушению важных функций систем помощи водителю и повреждению автомобиля.

Ремонт и структурные модификации должны выполняться квалифицированной мастерской.

Дальнейшая информация:

- Повторная окраска и подкрашивание области вокруг датчиков могут нарушить работу рассматриваемой системы.
- На некоторых моделях автомобилей значок Volkswagen может мешать обзору радарного датчика в передней части. Поэтому вам следует эксплуатировать автомобиль только с оригинальным значком Volkswagen или значком, одобренным Volkswagen.



#### ПРЕДУПРЕЖДЕНИЕ

Неправильный ремонт и модификации могут привести к функциональным проблемам и повреждению автомобиля, а также к снижению эффективности систем помощи водителю. Это может привести к несчастным случаям и тяжелым травмам.

- Поручайте ремонт и модификацию вашего автомобиля только квалифицированной мастерской.



#### ПРЕДУПРЕЖДЕНИЕ

Неподходящие запасные части и принадлежности, неправильно выполненные работы, модификации и ремонт могут привести к повреждению автомобиля и стать причиной несчастных случаев и тяжелых травм.

- Volkswagen настоятельно рекомендует использовать только утвержденные аксессуары Volkswagen и оригинальные запчасти Volkswagen. Части». Эти детали и аксессуары были специально протестированы Volkswagen на пригодность, надежность и безопасность.
- Поручайте ремонт и модификацию вашего автомобиля только квалифицированной мастерской. Квалифицированные мастерские располагают необходимыми инструментами, диагностическим оборудованием, ремонтной информацией и квалифицированным персоналом.
- Никогда не устанавливайте на свой автомобиль детали, которые по своей конструкции или характеристикам отличаются от деталей, установленных на заводе.
- Никогда не закрепляйте и не размещайте предметы, например держатели телефонов, в зоне срабатывания подушек безопасности, так как эти предметы могут привести к серьезным или смертельным травмам при срабатывании подушек безопасности.
- Используйте только те комбинации колесных дисков и шин, которые одобрены Volkswagen для вашего типа автомобиля.



система может быть повреждена. Последствием может быть то, что в случае аварии подушка безопасности сработает неправильно или вообще не сработает.

Необходимо соблюдать правила, чтобы гарантировать, что эффективность подушек безопасности не снижается, а снятые детали не вызывают травм или загрязнения окружающей среды. Квалифицированные мастерские знакомы с этими требованиями.

Любые модификации подвески автомобиля могут помешать правильной работе системы подушек безопасности во время столкновения. Например, использование комбинаций колесных дисков и шин, не одобренных Volkswagen, занижение автомобиля или внесение изменений в жесткость подвески, включая работы с пружинами, стойками, амортизаторами и т. д., могут изменить силы, измеряемые подушкой безопасности. датчиков и направляется в электронный блок управления. Некоторые изменения в подвеске могут привести, например, к увеличению сил, измеряемых датчиками. Это может привести к срабатыванию системы подушек безопасности в сценариях столкновений, в которых она обычно не срабатывала бы, если бы не были внесены изменения в подвеску. Другие модификации могут привести к уменьшению сил, измеряемых датчиками.

### Ремонт и неисправности в системе подушек безопасности

**Ремонт и технические модификации всегда должны выполняться в соответствии со спецификациями Volkswagen.** →

Модификации и ремонт переднего бампера, дверей, передних сидений, обивки потолка или кузова должны выполняться в специализированной мастерской. Компоненты системы и датчики системы подушек безопасности могут быть установлены на этих компонентах автомобиля.

Если вы работаете с системой подушек безопасности или снимаете и устанавливаете части системы при выполнении других ремонтных работ, части подушки безопасности



#### ПРЕДУПРЕЖДЕНИЕ

Неправильный ремонт и модификации могут привести к проблемам в работе и повреждению автомобиля, а также к снижению эффективности системы подушек безопасности. Это может привести к несчастным случаям и серьезным или даже смертельным травмам.

- Поручайте ремонт и модификацию вашего автомобиля только квалифицированной мастерской.
- Модули подушек безопасности ремонту не подлежат. Их необходимо заменить.
- Никогда не устанавливайте в свой автомобиль переработанные компоненты подушек безопасности или компоненты, взятые из автомобилей с истекшим сроком эксплуатации.

### ПРЕДУПРЕЖДЕНИЕ

Модификации подвески автомобиля, в том числе использование неподходящих комбинаций шин и дисков, могут привести к изменению работы системы подушек безопасности и увеличить риск серьезных или смертельных травм в случае аварии.

- Никогда не устанавливайте в систему подвески компоненты, характеристики которых не соответствуют оригинальным компонентам, установленным на заводе.
- Никогда не используйте комбинации колесных дисков и шин, не одобренные Volkswagen.

## Мобильная связь в автомобиле

### Электромагнитное излучение

Если мобильный телефон или радиоприемное устройство используется без подключения к внешней антенне, электромагнитное излучение не будет оптимально направлено наружу автомобиля. Повышенный уровень радиации в салоне автомобиля может наблюдаться, в частности, в районах со слабым сигналом, например, в сельской местности. Это может представлять опасность для здоровья — .

В зависимости от уровня оснащения автомобиля для подключения мобильного телефона к внешней антенне можно использовать подходящий интерфейс мобильного телефона. Улучшается качество связи и увеличивается радиус действия.

### Использование телефона

Во многих странах требуется использование системы громкой связи при разговоре по телефону внутри помещения автомобиля, например, через Bluetooth®-связь. Перед использованием закрепите мобильный телефон на подходящем кронштейне  или уберите его в отделение для хранения, чтобы он не мог скользить, например, в центральной консоли.

### Двусторонняя радиосвязь

Соблюдайте законодательные требования и инструкции производителя по эксплуатации.

двусторонней радиосвязи. Для дооснащения раций двусторонней связи требуется разрешение.

Свяжитесь с вашим дилером Volkswagen для получения дополнительной информации об установке двусторонней радиосвязи.

### ПРЕДУПРЕЖДЕНИЕ

Мобильные телефоны, которые свободно размещены в автомобиле или не закреплены должным образом, могут вылететь из салона и причинить травмы во время резкого маневра вождения или торможения, а также в случае аварии.

- Закрепите мобильный телефон и аксессуары за пределами зоны срабатывания подушек безопасности или уберите их в безопасное место.

### ПРЕДУПРЕЖДЕНИЕ

При использовании мобильных телефонов или раций, не подключенных к внешней антенне, электромагнитное излучение в автомобиле может превысить предельные значения и, таким образом, представлять опасность для здоровья водителей и других пассажиров. Это также относится к внешним антеннам, которые были неправильно установлены.

- Соблюдайте расстояние не менее 20 см (8 дюймов) между антенной устройства и активным медицинским имплантатом, например кардиостимулятором.
- Не носите устройство, готовое к работе, рядом или непосредственно над активным медицинским имплантатом, например, в нагрудном кармане.
- Немедленно выключите устройство, если вы подозреваете, что оно может создавать помехи для активного медицинского имплантата или любого другого медицинского устройства.

## Информация для покупателей

### Гарантия

#### Официальная гарантия Volkswagen.

Дилерские центры Volkswagen гарантируют, что автомобили, которые они продают, не имеют дефектов. Дилерские центры также несут ответственность за рассмотрение претензий по гарантии.

Подробную информацию о гарантии и условиях гарантии см. в договоре купли-продажи или обратитесь к дилеру Volkswagen.

#### Гарантия на ЛКП и кузов

Дилерские центры Volkswagen предоставляют гарантию на лакокрасочное покрытие и кузов всех приобретенных у них автомобилей.

В дополнение к гарантийным условиям для новых автомобилей Volkswagen (как указано в договоре купли-продажи) дилер Volkswagen гарантирует, что на кузове любых автомобилей, которые он продает, не будет дефектов лакокрасочного покрытия или коррозии в течение определенного периода:

- трехлетняя гарантия на дефекты окраски и
- двенадцатилетняя гарантия от сквозной коррозии. Здесь коррозионная перфорация относится к ржавчине, образующейся внутри (полости) кузова и вызывающей появление отверстий в листовом металле.
- *Применяется только в США:* семилетняя гарантия от сквозной коррозии. Здесь коррозионная перфорация относится к ржавчине, образующейся внутри (полости) кузова и вызывающей появление отверстий в листовом металле.

Если такое повреждение все же произойдет, оно будет отремонтировано бесплатно с использованием запчастей и работ в любом дилерском центре Volkswagen.

*Гарантия не распространяется на следующее:*

- Повреждения, вызванные внешним воздействием или недостаточным уходом.
- Дефекты кузова или лакокрасочного покрытия, не устраненные своевременно в соответствии с требованиями производителя.
- Коррозионные прободения, непосредственно связанные с кузовным ремонтом, выполненным не по спецификации производителя.

Если кузов отремонтирован или покрашен, ваш дилер Volkswagen подтвердит вашу гарантию от сквозной коррозии на отремонтированном участке.

#### Гарантия на высоковольтные батареи в электромобилях и гибридных транспортных средствах

Помимо вышеперечисленных гарантий и гарантий, дилерские центры Volkswagen также выполняют гарантию на высоковольтные аккумуляторы, существующую во многих странах.

Подробную информацию об условиях гарантии см. в договоре купли-продажи или обратитесь к дилеру Volkswagen.

### Хранение данных и услуги

Действителен в странах ЕС, где действует Общий регламент ЕС по защите данных:

#### Обработка данных в автомобиле

Ваш автомобиль оснащен электронными блоками управления. Блоки управления обрабатывают данные, которые они получают от датчиков автомобиля, генерируют сами или, например, обмениваются друг с другом. Некоторые блоки управления необходимы для безопасного функционирования вашего автомобиля, другие помогают вам во время вождения (системы помощи водителю), третьи обеспечивают удобство или информационно-развлекательные функции.



## Личная ссылка

Каждому транспортному средству присваивается уникальный идентификационный номер транспортного средства. В Германии, например, по этому идентификационному номеру транспортного средства можно отследить нынешних и бывших владельцев транспортного средства, используя информацию, предоставленную Федеральным управлением автомобильного транспорта (Kraftfahrtbundesamt). Существуют также другие способы отследить владельца или водителя транспортного средства с помощью данных, собранных для транспортного средства, например, регистрационного номера.

Таким образом, данные, сгенерированные или обработанные блоками управления, могут быть персональными данными или при определенных условиях являются персональными данными. В зависимости от имеющихся данных о транспортном средстве можно сделать выводы, например, о вашем стиле вождения, вашем местонахождении или маршруте или вашем использовании.

## Ваши права в отношении защиты данных

В соответствии с применимым законодательством о защите данных у вас есть определенные права по отношению к Volkswagen при обработке ваших персональных данных.

Соответственно, вы имеете право бесплатно получать исчерпывающую информацию от Volkswagen и третьих лиц, например, об используемых сервисных службах или мастерских, а также о поставщиках онлайн-услуг в автомобиле, если они сохранили ваши личные данные. Вы имеете право запросить информацию о том, какие личные данные и с какой целью они хранятся, а также откуда эти данные получены. Ваше право на информацию также включает передачу данных другим органам.

Дополнительную информацию о ваших законных правах, например о вашем праве на удаление или исправление ваших данных, можно найти в соответствующей информации о защите данных на веб-сайте Volkswagen, включая контактные данные и ссылку на ответственного за защиту данных.

Данные, хранящиеся только локально в автомобиле, могут быть считаны за плату при помощи специалиста, например, в мастерской.

## Юридические требования к раскрытию данных

Если существуют юридические требования, Volkswagen обязан раскрывать данные, хранящиеся в Volkswagen, в объеме, необходимом для государственных органов.

в отдельных случаях, например, в рамках полицейского расследования уголовного преступления.

В рамках действующего законодательства государственные органы также уполномочены в отдельных случаях считывать данные с самих транспортных средств. В случае аварии информация может быть считана с блока управления подушками безопасности, чтобы помочь прояснить ситуацию.

## Эксплуатационные данные в автомобиле

Блоки управления обрабатывают данные для управления автомобилем.

К ним относятся, например:

- Информация о состоянии автомобиля, например, скорость, замедление, поперечное ускорение, количество оборотов колес и индикация пристегнутых ремней безопасности.
- Окружающие условия, например температура, датчик дождя и света, адаптивный круиз-контроль.

Как правило, эти данные являются энергозависимыми и не сохраняются вне времени эксплуатации, а обрабатываются только в самом автомобиле. Блоки управления часто содержат устройства хранения данных. Они используются для документирования информации о состоянии автомобиля, уровнях загрузки компонентов, требованиях к техническому обслуживанию, технических событиях и неисправностях на временной или постоянной основе.

В зависимости от технического оснащения сохраняются следующие данные:

- Рабочие состояния компонентов системы, например, уровни наполнения, давление в шинах, состояние аккумуляторной батареи автомобиля.
- Неисправности или сбои в работе важных компонентов системы, например, фары, тормоза.
- Реакции системы на определенные дорожные ситуации, например срабатывание подушки безопасности, вмешательство систем контроля устойчивости.
- Информация о событиях, приведших к повреждению автомобиля.

В особых случаях, например, когда транспортное средство обнаружило неисправность, может возникнуть необходимость в сохранении данных, которые в обычных условиях были бы только непостоянными.

Если вы пользуетесь услугами, например, ремонтом или техническим обслуживанием, сохраненные рабочие данные при необходимости можно считывать и использовать вместе.

с идентификационным номером автомобиля. Данные могут быть считаны с автомобиля работниками сервисной сети, например, мастерскими, или третьими лицами, например, аварийной службой. То же самое относится к гарантийным случаям и мерам обеспечения качества.

Данные считываются через требуемый законом интерфейс OBD («бортовая диагностика») в автомобиле — . Считываемые эксплуатационные данные документируют техническое состояние автомобиля или его отдельных компонентов и помогают в диагностике неисправностей, соблюдении гарантийных обязательств и улучшении качества. Эти данные, в частности информация об уровнях нагрузки компонентов, технических событиях, ошибках в работе и других неисправностях, при необходимости передаются в Volkswagen вместе с идентификационным номером автомобиля. Кроме того, производитель несет ответственность за продукт. Здесь также Volkswagen использует эксплуатационные данные автомобилей, например, для отзыва продукции. Эти данные также могут быть использованы для проверки гарантии клиента и претензий по гарантии.

Память неисправностей в автомобиле может быть сброшена в авторизованной мастерской или по вашему запросу в рамках ремонтных или сервисных работ.

Память событий должна считываться и сбрасываться только в специализированной мастерской.

Дополнительную информацию о сохраненных данных можно получить в специализированных мастерских.

После устранения неисправности информация из памяти, относящаяся к неисправности, удаляется. Другое содержимое памяти постоянно перезаписывается.

#### Перепрограммирование блоков управления

Все данные для управления компонентами хранятся в блоках управления. Некоторые функции комфорта, такие как удобный указатель поворота, отпирание одной двери и дисплеи, можно перепрограммировать с помощью специального оборудования для мастерских. Если функции удобства будут перепрограммированы, характеристики и описания в данном руководстве пользователя больше не будут соответствовать первоначальным функциям. Volkswagen рекомендует вносить любое перепрограммирование в график цифрового обслуживания

у дилера Volkswagen или в специализированном техцентре.

Информацию о возможном перепрограммировании можно получить в дилерском центре Volkswagen.

#### Информационно-развлекательные функции

В зависимости от установленного оборудования вы можете сохранять свои данные в информационно-развлекательных функциях автомобиля.

В зависимости от оснащения автомобиля это включает, например:

- Медиафайлы для воспроизведения музыки, фильмов или фотографий в информационно-развлекательной системе.
- Данные адресной книги для использования с системой громкой связи или навигационной системой.
- Введены цели навигации.
- Данные об использовании онлайн-сервисов.

Эти данные могут храниться локально в автомобиле или на устройстве, которое вы подключили к автомобилю, например, на мобильном устройстве, USB-накопителе или MP3-плеере. Если эти данные хранятся в автомобиле, вы можете удалить их в любое время.

Эти данные передаются третьим лицам только по вашему запросу, в частности, в связи с использованием онлайн-сервисов и в соответствии с вашими личными настройками.

#### Интеграция мобильных устройств

Если в вашем автомобиле есть необходимое оборудование, вы можете подключить свое мобильное устройство или любое другое мобильное оконечное устройство к вашему автомобилю, чтобы вы могли управлять этим устройством с помощью встроенных в автомобиль элементов управления, когда соответствующие функции доступны. Например, изображения и звук с мобильного устройства можно вывести через информационно-развлекательную систему. В то же время на ваше мобильное устройство отправляется определенная информация. Сюда входят данные о местоположении и дополнительная общая информация о транспортном средстве, в зависимости от типа интеграции. Дополнительные сведения см. в информации об отображении приложений в информационно-развлекательной системе.

Это позволяет использовать выбранные приложения на мобильном устройстве в автомобиле, например, навигацию или музыкальный проигрыватель. Мобильное устройство и транспортное средство

се не взаимодействуют никакими другими способами, кроме описанных здесь, в частности, устройство не имеет активного доступа к данным автомобиля. Тип дальнейшей обработки данных зависит от поставщика приложения. Параметры, которые вы можете изменить здесь, зависят от рассматриваемого приложения и операционной системы на вашем мобильном устройстве.

### Онлайн-сервисы

Если ваш автомобиль оснащен подключением к мобильной сети, ваш автомобиль сможет обмениваться данными с другими системами. Автомобиль можно подключить к мобильной сети с помощью блока передатчика и приемника в автомобиле или с помощью собственного мобильного устройства. Это подключение к мобильной сети позволяет использовать онлайн-услуг. Сюда входят онлайн-сервисы и приложения, предоставляемые Volkswagen или другими сторонними поставщиками.

### Услуги производителя

В случае онлайн-сервисов Volkswagen Volkswagen описывает соответствующие функции в подходящем месте, например, в отдельном описании сервиса или на странице в Интернете, и предоставляет соответствующую информацию о конфиденциальности. Персональные данные могут потребоваться для предоставления онлайн-услуг. Для этого обмен данными осуществляется по защищенному соединению, например, с использованием определенных ИТ-систем производителя. Любой сбор, обработка и использование персональных данных, выходящее за рамки предоставления услуги, осуществляется исключительно в соответствии с правовыми нормами, договорными соглашениями или необходимым разрешением.

Вы можете активировать и деактивировать службы и функции, некоторые из которых являются платными, а в некоторых случаях также полностью отключить передачу данных автомобиля. Это не относится к каким-либо функциям и услугам, требуемым по закону, например, к системам экстренного вызова.

### Сторонние сервисы

Если вы можете использовать онлайн-услуги, предоставляемые стороной, отличной от производителя, эти услуги являются исключительной ответственностью соответствующего поставщика и подпадают под действие политики защиты данных этого поставщика и условий использования. Volkswagen не имеет влияния

в отношении контента, которым обмениваются в рамках этих услуг.

Пожалуйста, обратитесь к соответствующему поставщику для получения информации о типе, объеме и цели сбора и использования персональных данных, связанных со сторонними услугами.



#### ПРЕДУПРЕЖДЕНИЕ

Неправильное использование диагностического интерфейса может привести к сбоям в работе, что может привести к несчастным случаям и серьезным травмам.

- Никогда не читайте память событий самостоятельно с помощью диагностического интерфейса.
- Память событий должна считываться только квалифицированной мастерской с использованием диагностического интерфейса. Volkswagen рекомендует использовать для этой цели дилерский центр Volkswagen.

### Регистратор данных о событиях

Этот автомобиль оснащен регистратором данных о событиях. Основной задачей регистратора данных событий является запись данных в конкретных сценариях аварий или ситуациях, похожих на аварию, например, при срабатывании подушек безопасности или при столкновении с препятствием на дороге. Эти данные помогают в анализе поведения системы автомобиля в таких ситуациях. Регистратор данных событий записывает данные, относящиеся к динамике движения и системе пассивной безопасности, в течение короткого периода в десять секунд или менее. Эта информация включает, например:

- как функционируют различные системы вашего автомобиля.
- были ли пристегнуты ремни безопасности водителя и переднего пассажира.
- степень нажатия водителем педали тормоза или акселератора.
- с какой скоростью двигался автомобиль.

Эти данные помогают лучше понять обстоятельства в ситуациях, когда произошли несчастные случаи и травмы.

Также записываются данные систем помощи водителю. В дополнение к информации о том, были ли системы включены или выключены, доступны только в ограниченном объеме или неактивны, также можно определить, управляли ли эти функции управлением, ускорением или торможением автомобиля в описанных выше ситуациях. В зависимости от комплектации автомобиля к этим системам относятся:

- Адаптивный круиз-контроль.

— система удержания в полосе движения.

— Парковочный ассистент.

— функция экстренного торможения.

Данные регистратора событий записываются только в случае возникновения конкретной ситуации, похожей на аварию. При нормальных условиях вождения записи не производятся. Аудио- или видеоданные из салона автомобиля или его окружения не сохраняются. Персональные данные, такие как имя, пол, возраст или место происхождения, также никогда не записываются. Однако третьи стороны, такие как правоохранительные органы, могут использовать соответствующие средства, чтобы связать содержимое регистратора данных о событиях с другими источниками данных и, таким образом, установить связь с людьми в рамках расследования авиационного происшествия.

Для считывания данных в регистраторе данных о событиях необходимо наличие необходимого специального оборудования, подключение к предусмотренному законодательством диагностическому интерфейсу (бортовая диагностика) и включенное зажигание.

Volkswagen не будет получать доступ, считывать или обрабатывать данные из регистратора данных событий, если владелец автомобиля (или арендатор в случае лизинга) не предоставит свое разрешение. Исключениями являются договорные или правовые положения.

В соответствии со своими законными обязательствами по мониторингу продукции Volkswagen имеет право использовать данные для мониторинга на местах, а также в исследовательских целях и для улучшения качества. В исследовательских целях Volkswagen предоставляет данные третьим лицам в анонимной форме, то есть без привязки к конкретному транспортному средству, владельцу транспортного средства или арендатору.

## Информационные наклейки и таблички

Наклейки и таблички с важной информацией об эксплуатации автомобиля устанавливаются на заводе в подкапотном пространстве и на некоторых частях автомобиля.

— Никогда не удаляйте наклейки и таблички и не делайте их неразборчивыми.

— Если детали автомобиля с наклейками или табличками сняты с автомобиля, квалифицированная мастерская должна надлежащим образом наклеить на новые детали новые наклейки или таблички с той же информацией.

### Сертификат безопасности

На дверной стойке водительской двери имеется сертификат безопасности, в котором указано, что на момент производства были соблюдены все необходимые стандарты безопасности и спецификации органов транспортной безопасности конкретной страны. Также могут быть указаны месяц и год выпуска и идентификационный номер автомобиля. Соблюдайте указания в руководстве по эксплуатации.

### Наклейка с предупреждением о высоком напряжении

Наклейки с предупреждением о высоком напряжении в бортовой сети автомобиля наклеены в передней части автомобиля и на высоковольтных компонентах, включая высоковольтную аккумуляторную батарею → стр. 274.

**ПРЕДУПРЕЖДЕНИЕ**

Неправильное обращение с автомобилем увеличивает риск несчастного случая и травм.

- Соблюдайте требования законодательства.
- Соблюдайте руководство пользователя.

**УВЕДОМЛЕНИЕ**

Неправильное обращение с автомобилем может привести к его повреждению.

- Соблюдайте требования законодательства.
- Выполнение работ по техническому обслуживанию в соответствии с техническими условиями.

## Жидкости в системе кондиционирования

### Хладагент в системе кондиционирования

Наклейка в подкапотном пространстве содержит информацию о типе и количестве хладагента, используемого в системе кондиционирования автомобиля. Наклейка находится в передней части подкапотного пространства, рядом с заливной горловиной хладагента.



Внимание: система кондиционирования всегда должна обслуживаться обученными специалистами.



Тип хладагента.



Тип холодильного масла.



См. информацию о мастерских (доступно только для дилеров Volkswagen).



Система кондиционирования всегда должна обслуживаться обученными специалистами.



Воспламеняющийся хладагент.



Убедитесь, что вы правильно утилизировали все компоненты, и никогда не устанавливайте в автомобиль компоненты, взятые из старых автомобилей или предприятий по переработке.

### Рефрижераторное масло в системе кондиционирования

Система кондиционирования воздуха заполнена охлаждающим маслом. На этикетке компрессора кондиционера указаны тип и количество используемого охлаждающего масла → стр. 362.



#### ПРЕДУПРЕЖДЕНИЕ

Для обеспечения безопасной и безрисковой эксплуатации систему кондиционирования воздуха всегда должны обслуживать обученные специалисты.



#### УВЕДОМЛЕНИЕ

- Никогда не ремонтируйте испаритель системы кондиционирования воздуха, используя запасные части, взятые из старых автомобилей или предприятий по переработке, или другие подобные запасные части.
- *США и Канада:* Запасные части испарителя системы кондиционирования воздуха должны быть сертифицированы и маркированы в соответствии со стандартами SAE J2842 HFO-1234y и R744.
- *США и Канада:* Система кондиционирования воздуха должна обслуживаться только квалифицированным персоналом, прошедшим инструктаж по стандарту SAE J2845 и сертифицированным по стандарту SAE J2911. ◀

## Информационно-развлекательная система и антенны

Антенны информационно-развлекательной системы установлены в разных точках автомобиля:

— На лобовом стекле между слоями стекла.

— На заднем стекле и боковых стёклах с печатной структурой антенны → ⚠



#### УВЕДОМЛЕНИЕ

Печатная конструкция антенны на заднем и боковых окнах может быть повреждена коррозионными или кислотными веществами, а также трением твердых предметов об окна.

- Не наклеивайте наклейки в области заднего и боковых стекол.
- Никогда не очищайте зону антенной конструкции коррозионными или кислотными средствами. ◀

## Защита компонентов

Некоторые электронные компоненты и блоки управления в стандартной комплектации оснащены защитой компонентов, например информационно-развлекательная система.

Защита компонентов позволяет квалифицированной мастерской законно устанавливать или заменять компоненты и блоки управления.

Защита компонентов предотвращает полную работу заводских компонентов вне автомобиля в следующих случаях:

— Установка на другие автомобили, например после угона.

— Эксплуатация компонентов вне автомобиля.

Если на дисплее комбинации приборов или экране информационно-развлекательной системы появляется текстовое сообщение о защите компонентов, обратитесь в специализированный сервисный центр.

## Информация в соответствии с соответствием Регламенту ЕС по химическим веществам REACH

В соответствии с европейскими нормами по химическим веществам, известными как REACH, Volkswagen хотел бы проинформировать вас о веществах, которые могут быть обнаружены в вашем автомобиле.

Вы можете получить доступ к этой информации онлайн, используя идентификационный номер вашего автомобиля.

→ стр. 387:

<https://reachinfo.volkswagen.com>

## Утилизация использованных батареек и электронных устройств

Ключи от автомобиля, пульты радиоуправления и содержащиеся в них использованные батарейки нельзя утилизировать вместе с бытовыми отходами. На это указывает символ .

— Утилизируйте электронные устройства и аккумуляторы в пунктах сбора в соответствии с местным законодательством.

— Дополнительную информацию можно получить у дилера Volkswagen.



*США и Канада:* Батарейки для автомобильных ключей и пультов дистанционного управления могут содержать перхлораты. Для правильного обращения с этим веществом соблюдайте информацию на веб-сайте <http://www.dtsc.ca.gov/hazardouswaste/perchlorate>. Соблюдайте все законодательные требования по обращению с батареями и их утилизации. Volkswagen рекомендует производить замену и утилизацию этих аккумуляторов в сервисном центре Volkswagen или в специализированном техцентре.

## Декларация о соответствии

Соответствующие производители настоящим заявляют, что следующие продукты на момент производства транспортных средств соответствуют основным требованиям и другим соответствующим законам и правилам, включая FCC, часть 15.19, FCC, часть 15.21 и RSS-Gen Issue 1:

### Радиооборудование

— Электронный иммобилайзер.

· Ключ от автомобиля.

— Система бесключевого запирания и запуска Keyless Access.

— Адаптивный круиз-контроль (ACC).

— Автономное экстренное торможение (Front Assist) вкл. Городская система экстренного торможения.

— Система смены полосы движения (Side Assist).

- Пешеходный мониторинг.
- Экстренная помощь.
- Ассистент вождения (Travel Assist).

#### Электрооборудование

- Розетка на 12 вольт.
- В зависимости от комплектации автомобиля и страны дополнительные розетки с напряжением от 100 до 230 вольт – стр. 193.

### Информация о законах об авторском праве третьих лиц

<http://www.volkswagen.com/softwareinfo>

Некоторые продукты, установленные в автомобиле, содержат программные компоненты, для которых требуются лицензии с открытым исходным кодом.

Список используемых компонентов программного обеспечения с открытым исходным кодом, включая информацию о законах об авторском праве, а также соответствующие условия лицензии на открытый исходный код и соответствующий текст лицензии, доступен на вышеупомянутом веб-сайте. Исходный код некоторых компонентов программного обеспечения с открытым исходным кодом можно запросить у производителя автомобиля. Производитель предоставит вам исходный код в соответствии с соответствующими лицензионными условиями, при этом с вас будет взиматься только стоимость его предоставления (например, расходы на устройство хранения данных, почтовые расходы и упаковку). Вы можете найти необходимую информацию на вышеупомянутом веб-сайте.

### Возврат и утилизация вышедших из эксплуатации автомобилей

**Возврат автомобилей с истекшим сроком службы**

Volkswagen уже предусмотрел экологически ответственную переработку вашего автомобиля. После того, как транспортное средство будет возвращено, будет выдано свидетельство об уничтожении, чтобы показать, что транспортное средство

были утилизированы надлежащим и экологически безопасным способом.

Транспортные средства, вышедшие из эксплуатации, могут быть возвращены бесплатно при условии соблюдения национального законодательства.

Дополнительную информацию о возврате и переработке автомобилей с истекшим сроком службы можно получить в дилерском центре Volkswagen.

#### Утилизация

При утилизации автомобиля или его отдельных компонентов, например, системы подушек безопасности и натяжителей ремней, необходимо соблюдать соответствующие требования безопасности. Квалифицированные мастерские знакомы с этими требованиями.

### Информация о транспортных средствах с допуском N1 (легкий коммерческий автомобиль)

Для транспортных средств, используемых для перевозки грузов с максимально допустимой массой до 3,5 т, обратитесь внимание на следующее (сертификация N1 в Европе):

#### Варианты и количество мест

Существует ряд конструкций автомобилей N1 на базе легкового автомобиля Volkswagen. Количество мест может быть ограничено двумя или четырьмя.

**Автомобили с двумя сиденьями.** в задней части салона автомобиля нет напольного покрытия, потому что нет многоместного заднего сиденья → 

**Автомобили с четырьмя местами.** центральное место на заднем многоместном сиденье **нельзя использовать** → 

#### Безопасная перевозка детей

Как и в автомобилях с допуском для легковых автомобилей (M1), на сиденьях можно использовать утвержденные детские удерживающие системы – стр. 57.

#### Буксировка прицепа

Если транспортное средство одобрено для буксировки прицепа, соблюдайте все местные правила вождения с прицепом и использования буксировочной скобы.

Если автомобиль превышает номинальную полную массу автомобиля или нагрузку на заднюю ось, скорость автомобиля при буксировке прицепа не должна превышать 80 км/ч. Это также относится к странам, где разрешены более высокие скорости. Соблюдайте местные ограничения скорости. Для транспортных средств с прицепами они могут быть ниже, чем для транспортных средств без прицепов.

Любые разрешенные превышения нагрузки на транспортное средство вносятся в документы на транспортное средство. Если не введена избыточная нагрузка, можно двигаться со скоростью до 100 км/ч, хотя необходимо соблюдать местные правила.

#### Технические данные

Технические данные можно найти в документах на автомобиль.



#### ПРЕДУПРЕЖДЕНИЕ

Опасность травм и поражения электрическим током из-за оголенных проводов.

- Убедитесь, что обивка багажного отделения установлена во время или до доставки, чтобы кабели в задней части автомобиля были закрыты при использовании автомобиля.



#### ПРЕДУПРЕЖДЕНИЕ

Опасность тяжелых травм из-за неправильной транспортировки людей.

- Никогда не перевозите взрослых или детей посередине заднего многоместного сиденья.
- Отсутствие удерживающих систем, таких как ремень безопасности и подголовник, может привести к серьезным или смертельным травмам в случае аварии.



#### ПРЕДУПРЕЖДЕНИЕ

Риск тяжелых и смертельных травм.

- Не путешествуйте с людьми в багажном отделении.
- Соблюдайте указания по технике безопасности и информацию о багажном отделении и перевозке вещей → стр. 254.

## Декларация о соответствии радиосистем в Европе

### Упрощенная декларация о соответствии

Ваш автомобиль оснащен различными радиосистемами. Производители этих радиосистем заявляют, что это оборудование соответствует Директиве 2014/53/ЕС, если это требуется по закону.

Полный текст декларации о соответствии ЕС доступен по следующему адресу в Интернете:

[www.volkswagen.com/generalinfo](http://www.volkswagen.com/generalinfo)



#### Украина

Ваш автомобиль оснащен различными радиосистемами. Производители этих радиосистем заявляют, что это оборудование соответствует Директиве TR-355, если это требуется по закону.

Полный текст декларации о соответствии доступен по следующему адресу в Интернете:

[www.volkswagen.com/generalinfo](http://www.volkswagen.com/generalinfo)



### Адреса производителей

Для компонентов, которые из-за их размера или характера не могут быть снабжены наклейкой, адреса соответствующих производителей, как того требует закон, перечислены здесь:

#### Рычаг открытия двери с беспроводной технологией NFC

HELLA GmbH & Co. KGaA

Rixbecker Straße 75

59552 Липпштадт



## ГЕРМАНИЯ

Дистанционное радиоуправление (дополнительный отопитель),  
дополнительный обогрев (приемопередающий блок)

Дигадец ГмБХ

Äußere Weberstr. 20

02763 Циттау

## ГЕРМАНИЯ

Webasto Термо & Комфорт SE

Фридрихсхафенер ул. 9

82205 Гильхинг

## ГЕРМАНИЯ

Датчики давления в шинах

HUF Baolong Electronics Bretten GmbH

Гевербестрассе 40

75015 Бреттен

## ГЕРМАНИЯ

Я Бы. Кокпит

Европейский общий сервисный центр LG  
Electronics

БВ Крийгсман 1

1186 DM Амстелвен

Нидерланды

### Сопоставление таблиц

Таблицы сопоставления предназначены для того, чтобы помочь вам связать имя устройства, используемое в декларации о соответствии, с оборудованием автомобиля и терминами, используемыми в руководствах, содержащихся в бумажнике автомобиля.

#### Безопасность

Этот раздел содержит номера сертификатов следующих компонентов:

- Устройство открывания гаражных ворот, доступ без ключа, дистанционный ключ (автомобиль), комбинация приборов, удостоверение личности. Кабина, электронный иммобилайзер.

АДХЛ5Д,ВNF\_HL,ВNF\_LL,ДТКО 1381,Мобильный ключ DoC  
0001\_DFR,ЭФАС-4.10,ЭХЛ2,ЭНСФ,ЭЭС-Фольксваген-Туарег,ФС09,

ФС12А,ФС12П,ФС12РМ,ФС14,ФС19,ФС125С,ФС1744,  
ФС1744М,ФС94,Ключ G09CO4,Кесси MQB-A,Кесси MQB-B В,  
Кесси MQB-B Н,Кесси PQ35,Кесси PQ35GP,Кесси MQB37W,  
Комбининструмент 1,Комбининструмент 2,Комбининструмент 3,  
LCW05-VWE1,LCW05-VWE5,LCW05-SEE6,NSF\_HL,  
NSF\_LL1,NSF\_LL3,РСБ19,ВВТУА ПКЕТУА,  
ВВТУА ПКЕТУА,2017-02-ЕС-LF\_IC\_IM,Иммобилайзер встроен в  
приборную панель модуля приборной панели,17101001,  
17101002,17101010,17101021,17101022,17101023,  
17101031,17101032,17101033,17101034,17101041,  
17101042,17101043,17101051,17101052,17101053,  
17101054,17101055,17101056,17101057,17101071,.  
17101072,18020501,18020531,18020532,18020533,  
18020534,2017-02-EULF\_IC\_IM,3G0.837.205.53A 010 176.

#### Кондиционирование воздуха

Этот раздел содержит номера сертификатов  
следующих компонентов:

- Дистанционное радиоуправление (дополнительный отопитель),  
дополнительный отопитель (приемопередающий блок).

EasyStart P,EasyStart R (22 1000 32 95 00, 22 1000 34 72 00),СТХ VW - 50000884.

Отправитель STN VW - 50000886,Телестарт 50000864 Д208Л Фольксваген,  
9019510С / Ресивер дополнительного отопителя 869 МГц,9019747В / Пульс  
дистанционного управления дополнительным отопителем 868 МГц.

## Шины

Этот раздел содержит номера сертификатов  
следующих компонентов:

- Датчики давления в шинах.

AG2FW4,ЦСРЭ4Дг,ЦСРЭ4Уф,ЦСЦ4ГF5,ЦССГ4Г56.

#### Устройство управления

Этот раздел содержит номера сертификатов  
следующих компонентов:

- Центральный блок управления, блок управления дверью,  
рычаг открытия двери с радиотехнологией NFC,  
мобильная карта обслуживания ключей, функция  
беспроводной зарядки.

BC-модуль,BCM PQ26 PРЯД (502N1xFOx),BCMevo,BCMevoC,BCM2,  
BCM2R,BR11,71110 венгерских форинтов,КГФ-Макс,Мобильный  
ключ 4K0.959.754.xx,NFCTGS,RX1-35-433-DC,B4-185,  
ЧЧ-186,3G0.837.205,3G0.837.206,5WK50248,  
5WK50254,5WK50474.

#### Системы помощи водителю

Этот раздел содержит номера сертификатов  
следующих компонентов:

11 A012720AB

— Радарные датчики для вспомогательных систем, связь Car2X.

APC4-Б, APC5-Б, БСД 3.0, FR5СРЕС, ДМС 2.0А, LPP3, LRR3 Мастер и ведомый, LPP4, LPP4P, MRRe14FCR, MRRevo14F, MPP1Плюс, MRR13адный, РСБ19, РС4, РЗТР.

Информационно-развлекательная система и онлайн-общение

Этот раздел содержит номера сертификатов следующих компонентов:

— Информационно-развлекательная система, Bluetooth, точка доступа Wi-Fi, интерфейс мобильного телефона, OCU, Car-Net «Безопасность и обслуживание», Car-Net «e-Remote».

АЛьП УГЗ3Ф-102Б, АЛьП УГЗ3Ф-202Б, А109, А473/А476/А750, А475/А754, А486/А449/А493/183, А580/А270, Data-Plug, XT-5, XT-6, XT-6Д, XT-6Е, L40VW2, L53VW2, L56VW2, L62VW2, L69VW2, L73VW2, L77VW2, МЭБ ICA53, MIB Global Entry/Стандарт, MIB Global Entry/Стандарт, MIB Standard 2 — PQ +/-NAV с BT, MIB Standard 2 — PQ +/-NAV с BT и WLAN, MIB Standard 2 — ZR с BT, MIB Standard 2 — ZR +/-Nav с BT, MIB Standard 2 — ZR +/-Nav с BT и WLAN, Запись MIB2, Основной блок MIB2, MIB2STD, MIB2STD Навигация, Стандарт MIB 2 PQ, MIB 2 Стандарт ZR, MIB3 ОИ, МММЗГ, МММЗГ РУ, Новое радио Ultra Low SBT, Новое радио Ultra Low SBB, PPBB401\*, PPBB402\*, PPBB402Б, TЛАНW3IU-Е, TЛАНW3IU-W, TЛВХM3IU-Э, TЛВХM3IU-В, TЛVHW3IU-Е, TЛVHW3IU-W, TЛVLM3IU-Е, TЛVLM3IU-R, TЛVLW3IU-R, TУВM02IU-С, TУВM02IU-Э, TУВM03IU-С, TУВM03IU-Э, TЛVHE4IU-Е, TЛVHE4IU-R, 7C0.035.153, 7C0.035.153.A, 7ПA.035.153.A.

Антенны

Этот раздел содержит номера сертификатов следующих компонентов:

— Антенны, антенный усилитель, подключение к внешней антенне.

Модуль DSRC CAN / EFAS-4 DU(200046-8)

КСА-1, LTE-MBC-EC, LTE-MBC-EU2, MIB IW G2 AM/FM/TB, MIB IW G2 FM/DAB, UMTS/GSM-MMC, UMTS/GSM-MMC-AG2, UMTS/GSM-MMC-AG3, 3789.01, 920 301 A, 920 611 A

1K8.035.552, 1K8.035.552.C, 1K8.035.552.Ф, 1C0.035.577.A, 10A.035.577.A, 10A.035.577.Б, 10A.035.577.C, 10A.035.577.Д, 11A.035.577.A, 11A.035.577.Б, 11A.035.577.C, 11A.035.577.Д, 11A.035.577.Ф, 11A.035.577.М, 113.035.577.A, 113.035.577.Б, 11E.035.577.C, 113.035.577.Д, 2ГА.035.577.2ГА.035.577.A, 2ГА.035.577.Б, 2ГЦ.035.577.2ГЦ.035.577.A, 2ГЦ.035.577.C, 2ГМ.035.577.A, 2Г0.035.577.A, 2К5.035.525.АБ, 2К5.035.525.АС, 2К5.035.525.АД, 2К5.035.525.АЭ, 2К5.035.525.Л, 2К5.035.525.М, 2К5.035.525.К, 2К5.035.525.Т, 2К5.035.526.АА, 2К5.035.526.АБ, 2К5.035.526.АС, 2К5.035.526.АД, 2К5.035.526.АЖ, 2К5.035.526.АФ, 2К5.035.526.Л, 2К5.035.526.М, 2К5.035.526.К, 2К5.035.526.Т, 2К5.035.532.К, 2К5.035.532.П, 2К5.035.532.С, 2К5.035.540.A, 3C0.035.507.АА, 3C0.035.507.Н, 3C0.035.507.П, 3G0.980.611, 3Г5.035.577, 3Г5.035.577.A, 3Г5.035.577.Б, 3Г5.035.577.Г, 3Г5.035.577.X, 3Г5.035.577.Ж, 3Г5.035.577.К, 3Г7.035.577.A, 3Г7.035.577.Д, 3Г8.035.577.Э, 3Г8.035.577.Ф, 3Г8.035.577.Г, 3Г8.035.577.X, 3Г8.035.577.Б, 3Г8.035.577.К, 3Г9.035.577.Г, 3Г9.035.577.X, 3Г9.035.577.Ж, 3Г9.035.577.К, 3Г9.035.577.Б, 3Г9.035.577.К, 3Б5.035.577, 3Б5.035.577.A, 3Б5.035.577.Б, 3Б5.035.577.Ф, 3789.01, 4F5.035.225.Б, 4F8.035.225.Б, 4Г9.035.225.Б, 4H0.035.503.АБ, 4H0.035.503.АС, 4H0.035.503.АГ, 4H0.035.503.АФ, 4H0.035.503.Э, 4H0.035.503.Ф, 4H0.035.503.Ж, 4H0.035.503.Л, 4H0.035.503.М, 4H0.035.503.К, 4C0.035.225.A, 4C0.035.225.Д, 5C3.035.552, 5C3.035.552.A, 5C3.035.552.Б, 5C5.035.552, 5C5.035.552.A, 5C5.035.552.Б, 595.035.577.A, 595.035.577.Б, 596.035.577, 596.035.577.A, 596.035.577.Б, 597.035.577, 597.035.577.A, 597.035.577.Б, 5Ф4.035.225, 5Ф4.035.225.A, 5Ф4.035.225.Б, 5Г6.035.577, 5Г6.035.577.A, 5Г6.035.577.Б, 5Г6.035.577.Э, 5Г6.035.577.Ф, 5Г9.035.577, 5Г9.035.577.A, 5Г9.035.577.Б, 5Г9.035.577.Г, 5Г9.035.577.X, 5Г9.035.577.Ж, 5Г9.035.577.К, 5H0.035.510, 5H6.035.577, 5H6.035.577.A, 5H6.035.577.Б, 5H6.035.577.Т, 5Л0.035.501.A, 5Л3.035.577.A, 5ЛГ.035.577.A, 5НА.035.577, 5НА.035.577.A, 5НА.035.577.Ф, 5НА.035.577.Б, 5НА.035.577.Э, 5НА.035.577.Ф, 5QD.035.507.AX, 5QD.035.507.AX, 5Q6.035.507.AG, 5Q6.035.507.AX, 5Q0.035.507.A, 5Q0.035.507.AГ, 5Q0.035.507.AX, 5Q0.035.507.Б, 5Q0.035.507.C, 5Q0.035.507.П, 5Q0.035.507.Q, 5Q0.035.507.C, 5ТА.035.577, 5ТА.035.577.A, 5ТА.035.577.Б, 5БА.035.507.A, 5БА.035.507.Б, 5БА.035.507.Э, 5БА.035.507.Ф, 5БА.035.507.Т, 5БД.035.507.A, 5БД.035.507.Б, 5ПГ.035.507.A, 5ПГ.035.507.Б, 510.035.577, 510.035.577.A, 510.035.577.Б, 565.035.577, 565.035.577.A, 565.035.577.С, 575.035.225, 575.035.225.A, 575.035.225.Б, 6C0.035.501, 6C0.035.501.Ф, 6C0.035.501.A, 6C0.035.501.C, 6C0.035.501.Д, 6C0.035.501.Г, 6C0.035.501.Ж, 6C0.035.501.И, 6C0.035.501.П,

6C0.035.501.Q,6C0.035.577,6P0.035.501,6P0.035.501.A,  
 6P0.035.501.C,6P0.035.501.D,6P0.035.501.F,  
 6P0.035.501.L,6B6.035.577.A,6B6.035.577.B,  
 6B9.035.577.A,6B9.035.577.B,7C0.035.501,7C0.035.501.C,  
 7C0.035.501.D,7C0.035.501.F,7C0.035.501.G,7Э0.035.503,  
 7Э0.035.503.A,7Э0.035.503.Б,7Э0.035.503.C,  
 7Э0.035.503.Д,7Э0.035.503.Э,7Э0.035.510,7Э0.035.510.A,  
 7H0.035.507.Е,7H0.035.507.A,7H0.035.507.Б,  
 7H0.035.552.К,7H0.035.552.Ж,7H0.035.552.К,7П6.035.552,  
 7П6.035.552.A,7П6.035.552.M,760.035.577.T,  
 8C7.035.503.Б,8W9.035.225.X.

920 105 105,920 105 110,920 211 072,920 211 172,920  
 211 201,920 211 202,920 213 172,920 286 002,920 286  
 005,920 286 009,920 286 010,920 286 011,920 286 012,  
 920 286 013,920 286 015,920 286 313,920 286 323,920  
 286 343,920 286 351,920 286 352,920 286 353,920 286  
 354,920 286 362,920 286 382,920 286 383,920 286 385,  
 920 286 386,920 301 022,920 301 030,920 301 031,920  
 301 041,920 301 042,920 304 022,920 336 003,920 336  
 005,920 336 006,920 336 007,920 336 008,920 336 010,  
 920 336 011,920 336 012,920 336 013,920 336 014,920  
 355 001,920 417 007,920 417 010,920 437 003,920 437  
 023,920 437 035,920 437 303,920 437 323,920 437 335,  
 920 460 003,920 460 009,920 460 018,920 460 025,920  
 460 028,920 460 042,920 460 047,920 460 069,920 460  
 303,920 460 318,920 460 325,920 460 328,920 460 342,  
 920 460 347,920 460 369,920 461 001,920 461 002,920  
 461 003,920 461 004,920 461 005,920 481 002,920 481  
 003,920 481 004,920 481 012,920 481 013,920 481 014,  
 920 554 001,920 554 002,920 554 003,920 554 004,920  
 611 001,920 611 002,920 611 011,920 611 012,920 615  
 001,920 615 002,920 627 003,920 627 007,920 627 023,  
 920 627 024,920 627 048,920 627 049,920 639 001,920  
 639 002,920 639 003,920 639 011.

## Радиооборудование, полоса частот, максимальная передача СИЛА

Если не указано иное, технические характеристики относятся ко всем моделям Volkswagen или к автомобилям, оснащенным соответствующей радиосистемой. система<sup>1)</sup>. Отклонения отмечены сносками.

<sup>1)</sup> В некоторых европейских странах активация или разрешение на использование радиотехнологии может быть ограничено, невозможно или возможно только при выполнении дополнительных требований.

мкВт = микроватт, мВт = милливатт, Вт = ватт.

Радарные датчики для вспомогательных систем

Полоса частот, максимальная мощность передачи		
	6,0–8,5 ГГц (6,52 ГГц, 7,04 ГГц, 7,56 ГГц)	- 6,2 дБМ ЭИИМ
Фронт:	24,05–24,25 ГГц 76–77 ГГц 76–77 ГГц 76–77 ГГц	0,1 Вт 0,66 Вт 3,16 Вт 2 Вт ЭИИМ 33 дБМ
сторона:	76–77 ГГц	ЭИИМ 0,59 Вт
задний:	77–81 ГГц 76–77 ГГц 24,05–24,25 ГГц	0,22 Вт 1 Вт 0,1 Вт ЭИИМ

Доступ без ключа

125 кГц	22,7 дБмкА/м
434,42 МГц	32 мкВт
868.000 – 868.600 МГц	25 мВт

Датчики давления в шинах

433,92 МГц	10 мВт
------------	--------

Центральный блок управления

21,13 – 22,75 кГц	34,2 дБА/м на 10 м
-------------------	--------------------

Приборный щиток

125 кГц	40 дБмкА/м
125 кГц	0,000147 мВт

Я Бы. Кокпит

125 кГц	5,4 дБА/м
---------	-----------

Электронный иммобилайзер

125 кГц +/- 10 кГц	5,4 дБмкА/м
--------------------	-------------

Дистанционное управление (дополнительный отопитель)

868,7–869,2 МГц	25 мВт
869,0 МГц	
868,0–868,6 МГц	3,1 мВт
868,3 МГц	

#### Дополнительный обогреватель (передатчик/приемник)

868,0–868,6 МГц	23,5 мВт
868,3 МГц	
868,7–869,2 МГц	23,5 мВт
869,0 МГц	
868,0–868,6 МГц	10 мВт
868,525 МГц	

#### Ключ дистанционного управления (автомобиль)

433,05–434,78 МГц,	10 мВт
433,05–434,79 МГц	
868,0–868,6 МГц	25 мВт
434,42 МГц	32 мкВт

#### Bluetooth

2402–2480 МГц	6,1 мВт
2402–2480 МГц	0,05 Вт
2400–2483,5 МГц	10 мВт
2408–2480 МГц	

#### Наружная дверная ручка с радиотехнологией NFC

13,56 МГц	0,67 мВт
-----------	----------

#### Ключ-карта парковки

13,56 МГц	0,0004 мВт
-----------	------------

#### Функция беспроводной зарядки

105 – 115 кГц	6 Вт
111 кГц	42 дБмкА/м

#### Вспомогательная антенна

Car2X 5855 – 5925 МГц	2 Вт ЭИИМ
-----------------------	-----------

#### Точка доступа Wi-Fi

2400 – 2484 МГц	100 мВт
5150 – 5250 МГц	25 мВт
5725 – 5845 МГц	25 мВт

#### Устройство для открывания гаражных ворот

868,00 – 868,60 МГц	25 мВт
868,70–869,20 МГц	
433,05–434,79 МГц	10 мВт
40,660–40,700 МГц	
26,957–27,293 МГц	

#### КОМПЕНСАТОР

GSM 900 (восходящая линия: 880–915 МГц / нисходящая линия: 925–960 МГц)	2 Вт
GSM 1800 (восходящая линия: 1710–1785 МГц / нисходящая линия: 1805–1785 МГц; 1880 МГц)	1 Вт
WCDMA FDD1 (восходящий канал: 1920–1980 МГц / нисходящий канал: 2110–1980 МГц; 2170 МГц)	0,125 Вт
WCDMA FDDIII (восходящая линия: 1710–1785 МГц / нисходящая линия: 1805–1880 МГц)	0,125 Вт
WCDMA FDDV (восходящая линия: 880–915 МГц / нисходящая линия: 925–960 МГц)	0,125 Вт
LTE FDD1 (восходящий канал: 1920–1980 МГц / нисходящий канал: 2110–1980 МГц; 2170 МГц)	0,2 Вт
LTE FDD3 (восходящий канал: 1710–1785 МГц / нисходящий канал: 1805–1785 МГц; 1880 МГц)	0,2 Вт
LTE FDD7 (восходящий канал: 2500–2570 МГц / нисходящий канал: 2620–2570 МГц; 2690 МГц)	0,2 Вт
LTE FDD8 (восходящий канал: 880–915 МГц / нисходящий канал: 925–960 МГц)	0,2 Вт
LTE FDD20 (восходящий канал: 832–862 МГц / нисходящий канал: 791–821 МГц)	0,2 Вт
Интерфейс мобильного телефона	
GSM 850: 824–849 МГц	2 Вт
GSM 900: 880–915 МГц	
GSM 1800: 1710–1785 МГц	1 Вт
GSM 1900: 1850–1910 МГц	
WCDMA FDD1: 1920–1980 МГц	0,25 Вт
WCDMA FDDV: 824–849 МГц	
Мы соединяем	
GSM 900: 880 – 915 МГц	2 Вт
GSM 1800: 1710–1785 МГц	1 Вт
Диапазон WCDMA 1: 1920–1980 МГц	0,25 Вт
Диапазон WCDMA 3: 1710–1785 МГц	
Диапазон WCDMA 8: 880–915 МГц	

Полоса FDD LTE 1: 1920–1980 МГц	0,2 Вт
Полоса FDD LTE 3: 1710–1785 МГц	
Полоса FDD LTE 7: 2500–2570 МГц	
Полоса FDD LTE 8: 880–915 МГц	
Полоса FDD LTE 20: 832–862 МГц	
Полоса FDD LTE 28A: 703–733 МГц	

Безопасность и обслуживание Car-Net

GSM 900 (880,2–959,8 МГц)	2 Вт
GSM 1800 (1710,2–1879,8 МГц)	1 Вт
UMTS B1 (1920–2170 МГц)	0,25 Вт
UMTS B8 (880–960 МГц)	
GPS (1575,42 МГц)	

Электронный пульт дистанционного управления Car-Net

GSM 850 (824–849 МГц)	2 Вт
GSM 900 (880–915 МГц)	

GSM 1800 (1710–1785 МГц)	1 Вт
GSM 1900 (1850–1910 МГц)	
ЭГПРС 850 (824–849 МГц)	0,5 Вт
ЭГПРС 900 (880–915 МГц)	
EGPRS 1800 (1710–1785 МГц)	0,4 Вт
EGPRS 1900 (1850–1910 МГц)	
UMTS I (1920–1980 МГц) UMTS II (1850–1910 МГц) UMTS III (IX) (1710–1785 МГц) UMTS IV (1710–1755 МГц) UMTS V (VI) (824–849 МГц) UMTS VIII (880 – 915 МГц)	0,25 Вт

Электронный пульт дистанционного управления Car-Net

GSM 900: 880 – 915 МГц	2 Вт
GSM 1800: 1710–1785 МГц	1 Вт
WCDMA FDDI: 1920–1980 МГц / GPS (1,57542 ГГц)	0,25 Вт



## Декларация о соответствии для радиосистем в странах за пределами Европы



Рис. 200 Обзор некоторых номеров официального утверждения типа

- ① Аргентина.
- ② Бразилия.
- ③ Малайзия.
- ④ Молдавия.
- ⑤ Австралия, Новая Зеландия.
- ⑥ Россия и страны, где радиосистемы одобрены и разрешены в соответствии с директивами ЕАС.
- ⑦ Сербия.
- ⑧ Тайвань.
- ⑨ Южная Африка.
- ⑩ Южная Корея.
- ⑪ Европа и страны, где радиосистемы одобрены и разрешены в соответствии с европейскими директивами.
- ⑫ Вьетнам.
- ⑬ Украина.
- ⑭ Парагвай.
- ⑮ Замбия.

- ⑯ Бруней.
- ⑰ Беларусь.

Настоящим производитель заявляет, что следующие радиосистемы соответствуют основным требованиям и другим применимым нормам и законам на момент производства автомобиля:

*Следующие радиосистемы доступны не на всех рынках и не во всех автомобилях.*

- Подключение к внешней антенне.
- Воздушный.
- Антенный усилитель.
- Bluetooth.
- Дистанционное управление (автономный отопитель).
- Ключ от автомобиля.
- Устройство открывания гаражных ворот.
- Я Бы. Кабина.
- Информационно-развлекательная система.

- Бесключевой доступ.
- Комбинация приборов, электронный иммобилайзер.
- Радарные датчики вспомогательных систем.
- Датчики давления в шинах.
- Дополнительный отопитель (приемопередающий блок).
- Блоки управления со встроенной картой eSIM.
- Интерфейс мобильного телефона.
- Блок управления Volkswagen Car-Net.
- Точка доступа WLAN.
- Центральный блок управления.

### Сертификационные номера

#### Египет

TAC.07021815923.WIR,TAC.24061918671.WIR,  
TAC.24061918672.WIR

#### Алжир

31.AF/528/DT/DG/ARPT/18

#### Аргентина

C-17908,C-18053,C-21797,C-22394,H-20369,H-20370,  
H-20731,H-20732,H-20733,H-21901,H-21902,  
H-21961,H-21962,H-22190,H-22191,H-22192,  
H-22240,H-22362,H-22363,H-22364,H-22377,  
H-22378,H-22379,H-22380,H-22381,H-22382,  
H-22383,H-22524,H-22793,H-22794,H-22855,H-22856,  
H-22961,H-23480,H-23481,H-24442,H-24559,  
H-24598

#### Австралия

AKN/ARBH 004 528 778 / 58004528778,АБН 81 145 810 206  
,N11042,2150-01,2152-01

#### Бахрейн

3002,3003,ДЛМ/1405

#### Ботсвана

ВОCRA/ТА/ЗАРЕГИСТРИРОВАННЫЙ №:  
2018/2026,2018/3012,2018/3991,2018/3992,  
2018/4129,2018/4130,2018/4131,2018/4132,  
2018/4133,2018/4134,2018/4135,2018/4136,  
2018/4193,2018/4194,2018/4195,2018/4196,  
2019/4311,2019/4997,2019/4998,2019/5045,

2019/5046,2020/3991,2020/3992,2020/5158,  
2020/5159,2020/5191,3372

#### Бразилия

05674-15-06830,05674-16-06830,07084-18-03745

Este equipamento opera em caráter secundário, isto é, não tem direito à proteção contra interferência prejudicial, mesmo de estações do mesmo tipo, e não pode causar interferência a sistemas operando em caráter primário.

00939-19-06673,01812-19-05364,01814-19-05364,  
02450-17-02010,02452-17-02010,02992-14-06673,  
03563-17-05364,03764-17-05386,03833-18-06353,  
03834-18-06353,04282-19-01925,04383-18-06673,  
04998-19-02405,04999-19-02405,05273-18-02496,  
05292-18-06353,05293-18-06353,05296-18-06353,  
05297-18-06353,05505-18-06353,05506-18-06353,  
05507-18-06353,05508-18-06353,05509-18-06353,  
05511-18-06353,05512-18-06353,06215-16-03430,  
06763-18-06353,06962-18-06353,07183-18-06353,  
07184-18-06353,07185-18-06353,07186-18-06353,  
07189-18-06353,07188-18-06353,07189-18-06353,  
07191-18-06353,09275-19-06353.

Este equipamento não tem direito à proteção contra interferência prejudicial e não pode causar interferência em sistemas devidamente autorizados.

Este produto está homologado pela ANA-TEL, de acordo com os procedimentos regulamentados pela resolução nº. 242/2000 e atende aos requisitos técnicos e aplicados. Для получения дополнительной информации обратитесь на сайт ANATEL - [www.anatel.gov.br](http://www.anatel.gov.br).

#### Бруней

ДАТА-001794,ДАТА-001977,ДАТА-001978,ДАТА-001983,  
ДАТА-001985,ДАТА-001986,ДАТА-002302,ДАТА-002306,  
ДАТА-002307,ДАТА-004928,ДАТА-004929,ДАТА-005532 DRQ-  
D-MAJU-02-2011-111083:  
ДАТА-001793,ДАТА-001981,ДАТА-001982,ДАТА-002433,  
ДАТА-003220

#### Чили

3458/ДО №45141/ф26,12190/ДО № 48994/Ф26  
58798,58799

#### Доминиканская Республика

DE-0000320-Cc-17445,DE-0001203-19,DE-0001204-19,  
183507

Европа и страны, которые одобряют радиооборудование в соответствии с европейскими директивами:

См. Декларации соответствия ЕС на сайте [www.volkswagen.com/generalinfo](http://www.volkswagen.com/generalinfo).

## Гана

1P3-1M-7Э1-160, 1P3-1M-7Э1-0Б7, 6С6-4Х-7Э0-0Ф3  
БР3-1М-ГЭ2-087, БР3-1М-ГЭ2-088, БР3-1М-ГЭ2-089,  
БР3-1М-ГЭ2-0АФ, БР3-1М-ГЭ2-0БА, БР3-1М-ГЭ2-0ББ,  
ВР3-1М-ГЭ2-0ВС, ВР3-1М-ГЭ2-0В0, БР3-1М-ГЭ2-0БЗ,  
БР3-1М-ГЭ2-0Б4, БР3-1М-ГЭ2-0Б7, БР3-1М-ГЭ2-0Д2,  
БР3-1М-ГЭ2-0БА, ВР3-1М-ГЭ2-0ВС, ВР3-1М-ГЭ2-0ЕС,  
БР3-1М-ГЭ2-0ЭД, ВР3-1М-ГЭ2-0ЕЕ, БР3-1М-ГЭ2-10А,  
БР3-1М-ГЭ2-10Б, БР3-1М-ГЭ2-130, ЕХ6-6М-ГЭ2-17В,  
ЗР0-М8-7Э3-Х90, ЗР0-М8-7Э3-С92, ЗР0-1Н-7Э3-14Э,  
ЗР0-М8-7Э3-20Б, ЗР0-М8-7Э3-27Б.

## Гонконг

US0031800001, НК0011902060, НК0011902061

Индия

ЭТА-1609/17-РЛО(СВ), ЭТА-SD-20190500531, ЭТА-SD-20190500547, ЭТА-SD-20190702496, ЭТА-SD-20190702597, ЭТА-SD-20190702602, NR-ЭТА/7218- RLO(NR), NR-ЭТА/7219- RLO(NR), NR-ЭТА/7220- RLO(NR).

## Индонезия

Сертификаты доступны по следующему адресу в Интернете: [www.volkswagen.com/generalinfo](http://www.volkswagen.com/generalinfo).

34539/SDPP/2017, Идентификатор PLG: 4211.38132/SDPP/2017,  
Идентификатор PLG: 2130.47817/SDPP/2016, Идентификатор PLG: 6094.50459/  
SDPP/2017, Идентификатор PLG: 6051.53856/SDPP/2017, Идентификатор PLG:  
4211.55438/SDPP/2018, Идентификатор PLG: 6051.55776/SDPP/ 2018,  
Идентификатор PLG: 7205.56625/SDPP/2018, Идентификатор PLG: 7708,  
57406/SDPP/2018, Идентификатор PLG: 7708.57647/SDPP/2018, Идентификатор  
PLG: 7708.57687/SDPP/2018, Идентификатор PLG: 7708.58206/SDPP/ 2018, PLG ID:  
5834.62361/SDPP/2019, Идентификатор PLG: 8837

Идентификатор ПЛГ: 4334:

58849/СДППИ/2018, 60924/СДППИ/2019, 61642/СДППИ/  
2019, 62637/СДППИ/2019, 62638/СДППИ/2019, 62825/  
СДППИ/2019, 62826/СДППИ/2019, 62827/СДППИ/2019,  
62828/СДППИ/2019, 63076/СДППИ/2019, 63077/СДППИ/  
2019, 63078/СДППИ/2019, 63079/СДППИ/2019, 63080/  
СДППИ/2019, 63081/СДППИ/2019, 63082/СДППИ/2019,  
63128/СДППИ/2019, 63129/СДППИ/2019, 63130/СДППИ/  
2019, 63131/СДППИ/2019, 63132/СДППИ/2019, 63133/  
СДППИ/2019, 63134/СДППИ/2019, 63135/СДППИ/2019,  
63136/СДППИ/2019, 63137/СДППИ/2019, 63138/СДППИ/  
2019, 63139/СДППИ/2019, 63140/СДППИ/2019, 63147/

СДППИ/2019, 63160/СДППИ/2019, 63161/СДППИ/2019,  
63162/СДППИ/2019, 63577/СДППИ/2019, 63578/СДППИ/  
2019, 63579/СДППИ/2019, 63580/СДППИ/2019, 63581/  
СДППИ/2019, 63582/СДППИ/2019, 63583/СДППИ/2019,  
64639/СДППИ/2019, 64640/СДППИ/2019, 66074/СДППИ/  
2020, 67149/СДППИ/2020, 67154/СДППИ/2020, 67359/  
СДППИ/2020, 67495/СДППИ/2020, 67512/СДППИ/2020.

## Иран

Иран\_Комбинструмент\_MDE\_VIS\_1710

Израиль

51-63653, 51-69416, 51-69417, 63-63304.

## Ямайка

Идентификатор Федеральной комиссии по связи: 2A08BA, Комбинструмент-1, -2, -3

Иордания

TRC/LPD/:

2014/248, 2016/584, 2017/254, 2018/1, 2018/381,  
2019/153, 2019/233, 2019/234.

TRЦ №:

T/4/11/11/3680, T/4/11/11/3681, T/4/11/11/9851

Колумбия

2018300044, 2019802791, 2019802792

Кувейт

Ссылка 2410, 3399, 3421.

## Ливан

2665/E&M/2018, 11372

Малайзия

CIDF15000490, CIDF15000578, CIDF17000143,  
ХИДФ1500019, МРР14Ф, АРС4-Б



РАЙ/84А/0618/С(18-2241), РАЙ/85А/0618/С(18-2242),  
РАЙ/86А/0618/С(18-2378), РАЙ/87А/0718/С(18-2596),  
РАЙ/89А/0718/С(18-3107), РАЙ/92А/1218/С(18-4731),  
РАЛМ/69А/1018/С(18-3829), РКФЛ/22А/0818/С(18-3109),  
РКФЛ/24А/0818/С(18-3152), RFC/21А/0718/С(18-2717),  
RFC/23А/0818/С(18-3153), РКФЛ/09А/0218/С(18-0609),  
РФКЛ/13А/0618/С(18-2379), РФКЛ/14А/0618/С(18-2543),  
РФКЛ/15А/0718/С(18-2544), РФКЛ/18А/0718/С(18-2529),  
РФКЛ/19А/0718/С(18-2545), РФКЛ/20А/0718/С(18-2718),  
РФКЛ/26А/0918/С(18-3810), РФКЛ/27А/0918/С(18-3812),  
РФКЛ/28А/1018/С(18-3977), РФКЛ/29А/1018/С(18-4127),  
РФКЛ/30А/1018/С(18-4129), РФКЛ/31А/1018/С(18-3976),  
РФКЛ/35А/0719/С(19-2874), РФКЛ/36А/0719/С(19-2875),  
РФКЛ/41А/0220/С(20-0390), РФКЛ/42А/0220/С(20-0391),  
РФКЛ/44А/0320/С(20-1385)

### Марокко

AGREE PAR L'ANRT MAROC: Numéro  
d'agrément, Date d'agrément

MR 9778 ANRT 2014, 11.11.2014, MR 12623 ANRT 2016,  
10.11.2016, MP 13255 ANRT 2017, 02.09.2017, MR 13900 ANRT  
2017, 05.04.2017, MR 15669 ANRT 2018, 31.01.2018, MR 15674  
ANRT 2018, 31.01.2018, MR 15675 ANRT 2018, 31.01.2018, MP  
16606 ANRT 2018, 17.05.2018, MP 16657 ANRT 2018,  
23.05.2018, MP 16860 ANRT 2018, 18.06.2018, MP 16861 ANRT  
2018, 18.06.2018,  
MP 16905 ANRT 2018, 21.06.2018, MP 16906 ANRT 2018,  
21.06.2018, MP 16907 ANRT 2018, 21.06.2018, MP 16908 ANRT  
2018, 21.06.2018, MP 17015 ANRT 2018, 03.07.2018,  
MP 17016 ANRT 2018, 03.07.2018, MP 17079 ANRT 2018,  
11.07.2018, MP 17080 ANRT 2018, 11.07.2018, MP 17201 ANRT  
2018, 06.08.2018, MP 17202 ANRT 2018, 06.08.2018,  
MP 17203 ANRT 2018, 06.08.2018, MP 17204 ANRT 2018,  
06.08.2018, MR 17505 ANRT 2018, 14.09.2018, MR 17528  
ANRT 2018, 19.09.2018, MR 17576 ANRT 2018, 26.09.2018, MP  
17678 ANRT 2018, 11.10.2018, MP 17679 ANRT 2018,  
11.10.2018, MP 18103 ANRT 2018, 30.11.2018  
  
MR 19106 ANRT 2019, 04.03.2019, MP 19108 ANRT 2019,  
2019\_03\_14, MR 19338 ANRT 2019, 09.04.2019, MP 19339 ANRT  
2019, 09.04.2019, MR 19768 ANRT 2019, 2019\_05\_15, MR 19769  
ANRT 2019, 2019\_05\_15, MP 20859 ANRT 2019, 11.09.2019, MP  
21807 ANRT 2019, 23.12.2019

### Маврикий

TA/2018/0084, TA/2019/0509, TA/2019/0510

### Мексика

IFT/223/UCS/DG-AUSE/0311/2018 RCPAPR318-2005,  
РКПБОФР18-1885, RCP COAR18-1800,  
RTIWC019-1185, РЛВКО1820-0821, РЛВКОАР15-0008,

РЛВХЭ0119-0720, РЛВДЭР316-1666, РЛВДЭР316-2005,  
РЛВХЭФС19-1298, РЛВЕРС17-0286, РЛВМАБН18-1512,  
РЛВМАБН18-1512-А1, РЛВВИКО18-0155,  
РЛВВИМЕ19-1022, РЛВВИМЕ19-1023, РЛВВВ1718-1092,  
РЛВВВ1718-1169, РЛВВВ1718-1170, РЛВВВ1718-1314,  
РЛВВВ1718-1315, РЛВВВ1718-1316, РЛВВВ1718-1317,  
РЛВВВ1718-1507, РЛВВВ1718-1508, РЛВВВ1718-1509,  
РЛВВВ1718-1517, РЛВВВ1718-1519, РЛВВВ1718-1567,  
РЛВВВ1718-1568, РЛВВВ1718-1790, РЛВВВ1718-1928,  
РЛВВВ1718-1929, РЛВВВ1719-1795, РЛВВВ1818-1249,  
РЛВВВ1818-1258, РЛВВВ1819-0009, РЛВВВ1819-0023.

La Operation de este equipo está sujeta a las  
siguientes dos condiciones:

(1) es posible que este equipo o dispositivo  
no callinterencia perjudicial y (2)  
este equipo o dispositivo debe aceptar  
cualquier intererencia, incluyendo la que  
pueda causar su operación no deseada.

### Молдавия

024,1014,8526,МД ОС ТИП 024 А674-19,МД ОС ТИП 024  
А675-19

### Новая Зеландия

АБН 81 145 810 206,2151-01,2153-01

### Нигерия

Подключение и использование этого  
коммуникационного оборудования разрешено  
Комиссией по связи Нигерии.  
NCC/TSNiWWN/TA/CERT/  
3137/2019,3138/2019

### Оман

P/3370/16,R/5130/18, 23.01.2018, P/6132/18, D172249,  
P/6696/18,P/7704/19,P/7752/19,P/8052/19, D090024,  
P/8056/19, D090024,P/8749/19.

### D080134:

P/1733/14,P/2210/14,P/3621/16,P/3848/17,P/  
3957/17.

### D100428:

P/5725/18,P/5772/18,P/5774/18,P/5819/18,P/5820/18,  
P/5884/18,P/5885/18,P/5886/18,P/5887/18,  
P/6021/18,P/6022/18,P/6023/18,P/6024/18,P/6166/18,  
P/6366/18,P/6372/18,P/6535/18,P/6616/18,  
P/6695/18,P/7383/19,P/7384/19,P/8171/19.

### Пакистан

Одобрено РТА.



Это устройство соответствует части 15 Правил FCC. Эксплуатация осуществляется при следующих двух условиях:

- (1) Это устройство не должно создавать вредных помех, и
- (2) Это устройство должно принимать любые принимаемые помехи, включая помехи, которые могут вызвать нежелательную работу.

Любые изменения или модификации данного устройства, не одобренные явным образом производителем, могут привести к аннулированию вашего права на эксплуатацию этого оборудования.

Это оборудование соответствует ограничениям по радиочастотному излучению FCC, установленным для неконтролируемой среды. Это устройство и его антенна не должны располагаться рядом или работать совместно с какой-либо другой антенной или передатчиком. Данное оборудование следует устанавливать и эксплуатировать на расстоянии не менее 20 см между радиатором и вашим телом.

Это оборудование (идентификатор FCC: BEJLCW05-VWE5) было протестировано и признано соответствующим ограничениям для цифровых устройств класса B в соответствии с частью 15 правил FCC. Эти ограничения предназначены для обеспечения разумной защиты от вредных помех при эксплуатации оборудования в коммерческих условиях. Это оборудование генерирует, использует и может излучать радиочастотную энергию и, если оно не установлено и не используется в соответствии с руководством по эксплуатации, может создавать вредные помехи для радиосвязи. Эксплуатация этого оборудования в жилом районе может вызвать вредные помехи, и в этом случае пользователь должен будет устранить помехи за свой счет.

**ПРЕДУПРЕЖДЕНИЕ.** Изменения или модификации, не одобренные производителем (или стороной, ответственной за соответствие) в явной форме, могут привести к аннулированию права пользователя на эксплуатацию оборудования.

Идентификатор Федеральной комиссии по связи:

**PK7185-00, QZ9-KA3**

**ПРЕДОСТЕРЕЖЕНИЕ ДЛЯ ПОЛЬЗОВАТЕЛЕЙ:** Изменения или модификации, не одобренные явным образом стороной, ответственной за соответствие требованиям, могут привести к аннулированию разрешения Федеральной комиссии по связи США (FCC) на использование оборудования.

Это устройство соответствует части 15 и части 18 Правил FCC. Эксплуатация осуществляется при следующих двух условиях:

- (1) Это устройство не должно создавать вредных помех, и
- (2) Это устройство должно принимать любые принимаемые помехи, включая помехи, которые могут вызвать нежелательную работу.

Это оборудование было протестировано и признано соответствующим ограничениям для цифровых устройств класса B в соответствии с частью 15 и частью 18 правил FCC. Эти ограничения предназначены для обеспечения разумной защиты от вредных помех при установке в жилых помещениях. Это оборудование генерирует, использует и может излучать радиочастотную энергию и, если оно не установлено и не используется в соответствии с инструкциями, может создавать вредные помехи для радиосвязи. Однако нет гарантии, что помехи не возникнут в конкретной установке.

Если это оборудование создает вредные помехи для радио- или телевизионного приема, что можно определить, выключив и включив оборудование, пользователю рекомендуется попытаться устранить помехи одним или несколькими из следующих способов:

- Изменить ориентацию или местоположение приемной антенны.
- Увеличьте расстояние между оборудованием и приемником.
- Подключайте оборудование к розетке другой цепи, отличной от той, к которой подключен приемник.
- Обратитесь за помощью к дилеру или опытному специалисту по радио/телевидению.

**Радиационное воздействие:** Это устройство было протестировано на допустимые пределы воздействия на человека и признано соответствующим при минимальном расстоянии 5 см во время работы. Таким образом, во время работы устройства необходимо соблюдать расстояние 5 см в каждом направлении.

## Украина

### Ввозимые:

Чистый и шляк©

Импорт та экспорт ООО компании

пр. Десь 14

01004 Киев

Украина

БСД 3.0	24,05 - 24,25 ГГц	20 дБм
дмс 2.0	24,05 - 24,25 ГГц	20 дБм
РС4	24,05 - 24,25 ГГц	20 дБм

1АПТВ РЗТР,1В0SC0001,10094.007280-19,0848,

УА.Р.ТР.052.081-20

первый текст декларации о подтверждении доступа к веб-сайту по такому адресу: [www.volkswagen.com/generalinfo](http://www.volkswagen.com/generalinfo).

ЛГ Электроникс Вьетнам Хай Фонг Ко., ЛТД.,  
Лот СН2, Транг Дью Индастриал Парк, Ле  
Лой Комуна, Ан, Дуонг Райкт, Хай Фонг  
Сити, Вьетнам;

Коппелантенне Ген.З.УА.ТР.109.0009-18,

УА.ТР.109.Р.0336-19,УА.ТР.109.Р.0337-19,

УА.ТР.109.Р.0425-18,УА.ТР.028,10094.007280-19

0754,0781,0816,0826,0848,0849,0869,0870,0871,  
0872,0874,0880,0911,0912,0942,0978,0992,0993,  
1004,1033

справжнім (найменування виробника  
ПРОИЗВОДИТЕЛЕМ) заявє, що тип  
радиообладання (позначення параметров  
радиообладання НАЗНАЧЕНИЕ) відповідає  
Технічному регламенту радиообладання.

первый текст декларации о подтверждении доступа на веб-сайте по такому адресу:

[www.volkswagen.com/generalinfo](http://www.volkswagen.com/generalinfo)

ЛГ Электроникс Вьетнам Хай Фонг Ко., ЛТД.,  
Лот СН2, Транг Дью Индастриал Парк, Ле  
Лой Комуна, Ан, Дуонг Райкт, Хай Фонг  
Сити, Вьетнам;

Объединенные Арабские Эмираты

TRA, ЗАРЕГИСТРИРОВАННЫЙ №, ДИЛЕР Нет

ER49719/16, DA0062437/11, ER50430/16, ER53878/17,

DA44932/15, ER54754/17, DA0043253/10, ER55421/17,

DA36758/14, ER61136/18, DA40068, ER61137/18,

DA0089862/12, ER66978/18, DA36758/14, ER68006/18,

DA40068/15ER70009/19, DA44932, ER70046/19, DA44932,

ER700554/19, DA0043253/10, ER71148/19, DA0043253/10,

ER71413/19, DA0089862/12, ER71414/19.

Вьетнам

C00082015, C0118220519AF04A2, C0119220519AF04A2

Беларусь

BY/112 11.01.TP024 020 00007

BY/112 11.01.TP024 020 00008

BY/112 11.01.TP024 020 00047

BY/112 11.01.TP024 020 00059

BY/112 11.01.TP024 030 00140

Ra.RU.21ИР01



## Технические данные

### Примечания к техническим данным

#### Общая информация о данных

Если не указано иное, технические данные относятся к базовой модели. Значения могут отличаться, если установлено дополнительное оборудование, для разных модификаций и для специальных автомобилей, а также в случае спецификаций автомобиля для конкретной страны. Все данные в официальных документах на транспортное средство всегда имеют приоритет.

Наклейка с данными автомобиля и официальные документы на автомобиль показывают, какой привод и какая выходная мощность установлены в вашем автомобиле.

Соблюдайте указания и информацию для автомобилей с допуском N1 → стр. 373, *Информация о транспортных средствах с допуском N1 (легкий коммерческий автомобиль)*.

#### Масса

Значения снаряженной массы в следующих таблицах относятся к готовому к эксплуатации автомобилю с водителем (75 кг), рабочими жидкостями и, при необходимости, инструментами и запасным колесом. Дополнительное оборудование и дооснащение увеличивают указанную снаряженную массу и соответственно уменьшают максимально допустимую нагрузку.

Нагрузка состоит из следующих весов:

- Пассажиры
- Весь багаж

#### Идентификационный номер транспортного средства

Структура идентификационного номера автомобиля

Идентификационный номер автомобиля VIN состоит из 17 символов. Эти символы разбиты на семь групп.

— Дополнительные детали

— нагрузка на крышу

Запрещается превышать разрешенную полную массу транспортного средства и максимальную нагрузку на ось. Допустимые значения указаны в сертификате безопасности («этикетке соответствия требованиям безопасности») на центральной стойке со стороны водителя.  
→ стр. 389.

#### Показатели производительности

Значения действительны только для оптимальных дорожных и погодных условий.

Показатели производительности были измерены без оборудования, которое может отрицательно сказаться на производительности, например, дополнительных деталей.

#### Полная масса автопоезда

Приведенные значения полной массы автопоезда относятся только к высоте до 1000 м (3000 футов) над уровнем моря. Максимальный разрешенный общий вес автопоезда должен уменьшаться примерно на 10 % на каждые последующие 1000 м (3000 футов) высоты над уровнем моря.

#### Угол градиента

Угол уклона указывает на способность автомобиля преодолевать подъемы и соответствует уклону, который автомобиль может преодолевать своим ходом. Это зависит от таких аспектов, как дорожное покрытие, погодные условия и мощность двигателя. Значения относятся к движущемуся транспортному средству, а не к троганию с места.

Количество метров высоты, набранное на расстоянии 100 м (300 футов) (градиент), будет указано в процентах или в градусах (100% = 45 градусов).



Группа	①			②			③		④	⑤	⑥	⑦					
Позиция:	1	2	3	4	5	6	7	8	9	10	11	12	13	14	15	16	17
Пример	ВТ	В	ВТ	Z	Z	Z	С	Б	Z	л	Е	4	0	0	9	5	3

① Идентификатор производителя транспортного средства:

- ВВВ** Volkswagen Легковые автомобили
- ВВГ** VW Touareg/Auto 5000 AMPV
- 1ФВ** Volkswagen Group of America Inc., Volkswagen de México, SA de CV
- 3ФВ** Volkswagen de México, SA de CV
- XW8** ООО «Фольксваген Груп Рус» (Фольксваген/Шкода Калуга)
- МФБ** Гаруда Матраман Мотор (Индонезия)

② Имволы-заполнители: символы-заполнители могут различаться в зависимости от производителя или содержать информацию о типе кузова или коробки передач.

③ Класс автомобиля по модели:

- 3 часа **Артеон**
- 5Т** Туран
- 6р** Поло
- переменный ток **Т-Рок Кабриолет**
- БВ** Гольф
- ЦБ** Пассат
- Калифорния **Атлас**

В зависимости от производителя в местах 7 и 9 может также содержаться информация о типе топлива (7) и классе автомобиля (8 и 9).

④ Имвол-заполнитель или контрольный символ: символы-заполнители могут различаться в зависимости от производителя.

⑤ Индекс VIN по годам выпуска:

- К** 2019
- Л** 2020
- М** 2021
- Н** 2022

⑥ Место производства, завод-изготовитель:

- С** Завод Volkswagen в Чаттануге

- Д** Завод Volkswagen в Братиславе
- Е** Завод Volkswagen в Эмдене
- Г, К** Завод Volkswagen в Калуге
- М** Завод Volkswagen в Пуэбле
- п** Завод Volkswagen в Цвиккау
- Т** Завод Volkswagen в Пуне
- В, У** Завод Volkswagen Palmela Завод Volkswagen в Вольфсбурге
- ВТ** Volkswagen в Вольфсбурге Завод Volkswagen в Памплоне

⑦ Порядковый заводской номер в модели ГОД.

Расположение идентификационного номера автомобиля



**Рис. 201** На лобовом стекле: идентификационный номер автомобиля.

Идентификационный номер автомобиля можно прочесть снаружи автомобиля через смотровое окно на лобовом стекле. Зритель расположен в нижнем углу лобового стекла.

Для некоторых моделей, в зависимости от версии информационно-развлекательной системы, идентификационный номер автомобиля может отображаться **вобслуживание** меню или в настройках автомобиля. Идентификационный номер автомобиля также можно найти на заводской табличке. <

## Типовая табличка



Рис. 202 Фирменная табличка (иллюстрация).

В зависимости от страны может быть указан номер одобрения типа, например, номер одобрения типа ЕС.

- ① Оценка полной массы автомобиля.
- ② Полная масса автопоезда (автомобиль плюс прицеп).
- ③ Полная нагрузка на переднюю ось.
- ④ Полная нагрузка на заднюю ось.

В зависимости от страны и модели заводская табличка видна в нижней части дверной стойки после открытия двери водителя или переднего пассажира. Автомобили для некоторых экспортных стран не имеют заводской таблички.

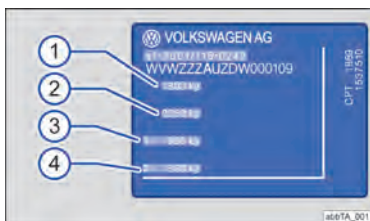
## Сертификат безопасности



Рис. 203 Сертификат безопасности (иллюстрация).



Рис. 204 Сертификат безопасности (иллюстрация).

Сертификат безопасности на стойке двери водителя содержит следующую информацию:

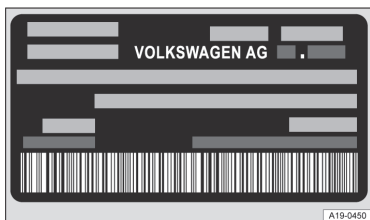
- Тип машины
- Производитель
- Дата производства
- Страна Выпуска
- Идентификационный номер транспортного средства

## Наклейка с данными автомобиля

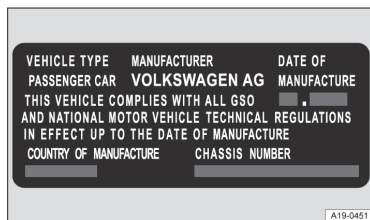

Рис. 205 Иллюстрация: наклейка с данными автомобиля

- ① Идентификационный номер автомобиля (номер шасси).
- ② Тип автомобиля, мощность двигателя, тип коробки передач.
- ③ Коды двигателей и коробки передач, номер краски, внутреннее оснащение. В примере код двигателя **СРТА**.
- ④ Дополнительные опции, PR-номера.

Наклейка с данными автомобиля находится на внутренней стороне передней обложки руководства по эксплуатации и в

площадь багажного отделения. В зависимости от комплектации автомобиля наклейка с данными автомобиля приклеивается под обшивкой багажного отделения на стене или полу багажного отделения, в нише запасного колеса или на поперечной панели.

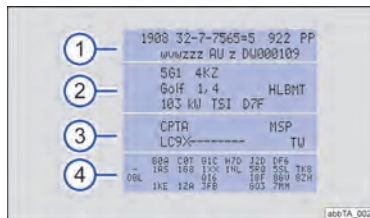

В зависимости от комплектации автомобиля код двигателя может отображаться на комбинации приборов → стр. 22.



### Габаритные размеры



Рис. 206 Габаритные размеры.

Данные в таблице относятся к базовой модели с базовым оснащением.

различных модификаций, дооснащенных аксессуарами и для спецтехники.

Указанные значения могут варьироваться в зависимости от размеров шин и дисков, дополнительного оборудования,

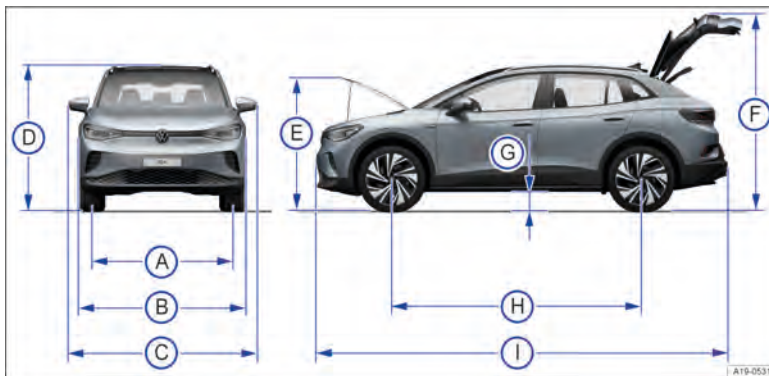
Ключ к Рис. 206:		
А	Передняя дорожка Задняя гусеница	1587 мм – 1597 мм 1567 мм – 1577 мм
Б	Ширина (без наружных зеркал)	1852 мм
С	Ширина (от наружного зеркала до наружного зеркала)	2108 мм
Д	Высота до верхнего края крыши при снаряженной массе) Высота в снаряженном состоянии)с навигационной антенной	1612 мм 1631 мм – 1632 мм
Е	Высота с открытым капотом при снаряженной массе)	1730 мм
Ф	Высота с открытой крышкой багажника при снаряженной массе)	2169 мм – 2170 мм
Г	Дорожный просвет в готовом к эксплуатации состоянии)между осями	116 мм
ЧАС	Колесная база	2771 мм



<b>Ключ к Рис. 206:</b>		
я	Длина (от бампера до бампера)	4584 мм
	Длина с установленным на заводе тягово-сцепным устройством	4692 мм
–	Диаметр поворотного круга	10,2 м

- а) Собственная масса без водителя, без полезной нагрузки.
- б) Максимально допустимая полная масса автомобиля.

### Электрический привод

#### Электродвигатель 109 кВт, 55 кВтч

Мощность, максимальная	кВт	109
Код двигателя	ЭБЯ	
Двигатель	Синхронный двигатель с постоянными магнитами	
Максимальный крутящий момент	Нм	220
Максимальная скорость	км/ч	160
Снаряженная масса	кг	1891 - 2056
Полная масса автомобиля	кг	2480 - 2490
Полная нагрузка на переднюю ось	кг	1110 - 1120
Полная нагрузка на заднюю ось	кг	1420
Максимальный вес прицепа с тормозами, укланы до 12 %	кг	1000
Максимальный вес прицепа с тормозами, укланы до 8 %	кг	1200
Максимальная масса прицепа без тормозов	кг	750
Максимально допустимая общая масса автопоезда	кг	3480 - 3490

#### Высоковольтная система

Емкость батареи	кВтч	55
Мощность зарядки Зарядка переменным током, макс.	кВт	7.2
Мощность зарядки Зарядка постоянным током, не более	кВт	100

#### Электродвигатель 125 кВт, 55 кВтч

Мощность, максимальная	кВт	125
Код двигателя	ЭБЯ	
Двигатель	Синхронный двигатель с постоянными магнитами	
Максимальный крутящий момент	Нм	310
Максимальная скорость	км/ч	160
Снаряженная масса	кг	1891 - 2056
Полная масса автомобиля	кг	2660
Полная нагрузка на переднюю ось	кг	1110

11A012720AB

Полная нагрузка на заднюю ось	кг	1120
Максимальный вес прицепа с тормозами, уклоны до 12 %	кг	1000
Максимальный вес прицепа с тормозами, уклоны до 8 %	кг	1200
Максимальная масса прицепа без тормозов	кг	750
Максимально допустимая общая масса автопоезда	кг	3480 - 3490

#### Высоковольтная система

Емкость батареи	кВтч	55
Мощность зарядки Зарядка переменным током, макс.	кВт	7.2
Мощность зарядки Зарядка постоянным током, не более	кВт	100

### Электродвигатель 150 кВт, 82 кВтч

Мощность, максимальная	кВт	150
Код двигателя	ЭБЯ	
Двигатель	Синхронный двигатель с постоянными магнитами	
Максимальный крутящий момент	Нм	310
Максимальная скорость	км/ч	160
Снаряженная масса	кг	2049 - 2209
Полная масса автомобиля	кг	2660
Полная нагрузка на переднюю ось	кг	1170
Полная нагрузка на заднюю ось	кг	1540
Максимальный вес прицепа с тормозами, уклоны до 12 %	кг	1000
Максимальный вес прицепа с тормозами, уклоны до 8 %	кг	1200
Максимальная масса прицепа без тормозов	кг	750
Максимально допустимая общая масса автопоезда	кг	3660

#### Высоковольтная система

Емкость батареи	кВтч	82
Мощность зарядки Зарядка переменным током, макс.	кВт	11
Мощность зарядки Зарядка постоянным током, не более	кВт	125

## Используемые сокращения

Сокращенное название	Определение
A2DP	Advanced Audio Distribution Profile: независимая от производителя технология передачи аудиосигнала через Bluetooth®.
AAC	Advanced Audio Coding: формат сжатия аудиофайлов.
АБС	антиблокировочная тормозная система
переменный ток	Переменный ток: переменный ток. Адаптивный круиз-
АКК	контроль: адаптивный круиз-контроль. Автоматическое
АФ	отслеживание станций
ALAC	Apple Lossless Audio Codec: формат для сжатия аудиофайлов. Audio Video
AVI	Interleave: формат для воспроизведения видео и аудио файлов.
АВРКП	Audio Video Remote Control Profile: независимая от производителя технология дистанционного управления аудиоисточниками через Bluetooth®.
БАС	Система помощи при торможении.
СКС	Система круиз-контроля.
ДАБ	Цифровое аудиовещание.
ОКРУГ КОЛУМБИЯ	Постоянный ток: постоянный ток.
ДКК	адаптивное управление шасси.
DSP	Процессор цифровых сигналов: обрабатывает цифровые аудио- и видеосигналы.
ЭБД	Электронное распределение тормозного давления.
ЭБС	Электромеханический усилитель тормозов.
ЕЭК	Европейская экономическая комиссия: Europäische Wirtschaftskommission.
КРАЙ	Enhanced Data Rates for GSM Evolution: технология улучшения традиционных мобильных сетей GSM и GPRS.
EDL	электронная блокировка дифференциала
вечность	Расширенная другая сеть: Расширенная другая сеть.
ESC	Электронный контроль устойчивости
eSIM	встроенный модуль идентификации абонента: встроенная не заменяемая SIM-карта.
FLAC	Free Lossless Audio Codec: формат для сжатия аудиофайлов.
FM	(частотная модуляция): очень высокая частота, УКВ.
GPRS	General Packet Radio Service: пакетно-ориентированная служба для передачи данных в сетях GSM.
GPS	Глобальная система позиционирования: глобальная навигационная спутниковая система для определения местоположения.
ГФП	Hands-free Профиль: беспроводная телефония.
HUD	Проекционный дисплей.
ВЕЛ	Светоизлучающий диод: светодиод.
LTE	Долгосрочная эволюция.
КАРТА	Профиль доступа к сообщениям: протокол для передачи текстовых сообщений и электронных писем.
MP3	Формат сжатия аудиофайлов.

Сокращенное название	Определение
MP4	Формат сжатия аудиофайлов.
MPEG	Группа экспертов по движущимся изображениям.
NFC	Связь ближнего поля: стандарт для передачи данных в ближнем диапазоне с использованием радиотехнологий.
БД	Бортовая система диагностики.
ПЦУ	Бортовой блок связи: блок управления с модулем экстренного вызова, блоком связи и встроенной eSIM.
ПБАП	Профиль доступа к телефонной книге: независимая от производителя технология передачи данных телефонной книги мобильного телефона.
штырь	Персональный идентификационный номер.
POI	Достопримечательность.
QR код	Код быстрого ответа: двоичное представление закодированных данных. Система радиоданных: Система радиоданных для дополнительных услуг. Модуль идентификации абонента
РДС	Профиль последовательного порта: последовательная передача данных через SIM-карта
СЭС	Bluetooth®. Система контроля тяги
ТКС	Идентификационный номер шины: идентификационный номер шины.
БАНКА	Программа Traffic в режиме радио.
ТП	Индикатор износа протектора: индикатор износа протектора.
ТВИ	Универсальная система мобильной связи: стандарт мобильной связи, обеспечивающий доступ в Интернет и другие мультимедийные функции. Универсальная последовательная шина.
UMTS	Система последовательной шины для подключения внешних устройств.
USB	Идентификационный номер транспортного средства.
ВИН	Беспроводная локальная сеть: Беспроводная локальная сеть. Формат сжатия аудиофайлов.
беспроводная сеть	Wi-Fi Protected Access 2: Verschlüsselungsmethode für ein drahtloses Netzwerk.
WMA	Wi-Fi Protected Setup: Стандарт для простой настройки беспроводной локальной сети с шифрованием.
WPA2	Расширение электронной блокировки дифференциала.
WPS	
XDS	



## Индекс

### A

#### За рубежом

Продолжительные поездки на вашем автомобиле	134
Продажа автомобиля	134

#### АБС

см. Системы поддержки тормозов Зарядка от сети	190
------------------------------------------------	-----

#### переменного тока

Мощность зарядки	391, 392
------------------	----------

#### АКК

см. Адаптивный круиз-контроль (АКК)	151
-------------------------------------	-----

#### Доступ к графикам обслуживания

	30
--	----

#### Аксессуары

##### Несчастный случай

Что делать	67
------------	----

##### Акустические предупреждения

Ремень безопасности не пристегнут	37
Контрольные и контрольные лампы	15

#### Активация функций

Исправление проблем	206
---------------------	-----

#### Активация системы привода

автомобиля	137, 138
------------	----------

#### Активация We Connect Start

	202
--	-----

#### Адаптивное управление шасси (DCC)

см. Выбор профиля вождения	143
Устранение неполадок	144

#### Адаптивный круиз-контроль

см. Адаптивный круиз-контроль (АКК)	151
-------------------------------------	-----

#### Адаптивный круиз-контроль (ACC)

Ситуации вождения	151
Помощь при обгоне	152
Предотвращение обгона	152
Предиктивный круиз-контроль	156
Радарный датчик	151, 152
Параметр	155
Включение и выключение системных ограничений	154
Исправление проблем	152
	156

#### Регулировка

Правильное положение сидья	35
Электрорегулируемое переднее сиденье	95
Подголовники	99
Диапазон фар	109
Функция массажа	102
Механически регулируемая передняя часть сиденье	94

Функция памяти	101
----------------	-----

Руль	92
------	----

Регулировка громкости воспроизведения	226
---------------------------------------	-----

<b>Расширенное управление дальним светом (Dynamic Light Assist)</b>	107
---------------------------------------------------------------------	-----

Включение и выключение	107
------------------------	-----

<b>Антенны</b>	371
----------------	-----

#### Уход за воздухом

см. Система кондиционирования воздуха.	
----------------------------------------	--

<b>тем</b>	121, 123
------------	----------

#### Система кондиционирования воздуха

Регулировка температуры Уход за воздухом	121
	121, 123

Распределение воздуха	121
-----------------------	-----

Режим рециркуляции воздуха	123
----------------------------	-----

Автоматический режим (АВТО)	121
-----------------------------	-----

воздуходувка	121
--------------	-----

Режим охлаждения	121
------------------	-----

Размораживание окон	121
---------------------	-----

Эко	120
-----	-----

Максимальная мощность охлаждения	121
----------------------------------	-----

Обзор	121
-------	-----

Обогрев заднего стекла	121
------------------------	-----

Обогрев сидений	124
-----------------	-----

Система распознавания занятости сиденья	
-----------------------------------------	--

<b>тем</b>	120
------------	-----

Обогрев руля	121, 125
--------------	----------

Выключение	121
------------	-----

Исправление проблем	126
---------------------	-----

Обогрев лобового стекла	121, 125
-------------------------	----------

#### Давление воздуха

см. Давление в шинах	332
----------------------	-----

#### Режим рециркуляции воздуха

Уход за воздухом	123
------------------	-----

см. Система кондиционирования воздуха Система	123
-----------------------------------------------	-----

#### подушек безопасности

Центральная подушка безопасности	47
----------------------------------	----

Шторки безопасности	56
---------------------	----

Описание	55
----------	----

Неисправности	50
---------------	----

Фронтальные подушки безопасности	364
----------------------------------	-----

Функция	52
---------	----

Индикаторная лампа	50
--------------------	----

Ремонт	49
--------	----

Боковые подушки безопасности	364
------------------------------	-----

<b>Выключение переднего пассажира</b>	54
---------------------------------------	----

воздушная подушка	53
-------------------	----

Использование детских кресел	53
------------------------------	----

<b>Аварийная система</b>	83	Электронное распределение тормозного давления (ЭБД)	190
<b>Полный привод</b>		Электронная блокировка дифференциала (EDL)	190
Зимние шины	339	Электронный контроль устойчивости (ESC)	190, 191
<b>Всесезонные шины</b>	339	Экстренная помощь	171
<b>Андроид Авто™</b>		Система смены полосы движения (сторона А-сестра)	172
Подключение	213	Система удержания в полосе (Lane А-сестра)	165
Отключение	213	Контроль дистанции при парковке	184
Меню	213	Система проактивной защиты пассажиров	
Требования	213	<b>ТЕМ</b>	45
Что следует отметить	213	Оповещение о заднем движении	188
<b>антифриз</b>	315	Система камеры заднего вида	185
<b>Антиблокировочная тормозная система (ABS)</b>	190	Рекомендации по перерывам на отдых	24
<b>Противоугонная сигнализация</b>	83	Ограничитель скорости	147
Противобуксовочная сигнализация	83	Ограничитель скорости с интеллектуальным управлением тролль	149
<b>Описание</b>	83	Поддержка поворота	163
Система мониторинга салона	83	Выключение	29
Трейлер	268	Включение	29
<b>Противоугонные колесные болты</b>	343, 344	Система контроля тяги (TCS)	190
<b>Противобуксовочная сигнализация</b>	83	Travel Assist	168
<b>App-Connect</b>	210	Система контроля шин	325
Программы	211	Индикатор потери давления в шинах	325
Настройки	212	<b>Системы помощи</b>	
<b>Apple CarPlay</b>	212	Торможение встречного автомобиля при повороте	
Приложения (приложения)	211	ИНГ	164
<b>Система мониторинга территории (Front Assist)</b>		<b>Асимметричные шины</b>	338
см. передний ассистент	159	Функция автоматического удержания	178
<b>Вид области</b>	187	Вмешательство автоматического торможения	182
Области экрана Вид рабочей области	188	Автоматическая коробка передач	
Экран	182	см. Выбор позиции	140
Области экрана	188	<b>Автоматические фары</b>	105
см. вид области	187	Автоматическая система торможения после столкновения <sup>190</sup>	
Включение и выключение	188	Автоматическое отключение потребителей электроэнергии	322
<b>Области, в которых действуют особые правила</b>	248	<b>Вспомогательное оборудование или части кузова</b>	362, 391, 392
<b>Подлокотник</b>	100		
<b>Вспомогательные системы</b>		<b>Б</b>	
Адаптивный круиз-контроль (ACC)	151	<b>Фоновое освещение</b>	112
Антиблокировочная тормозная система (ABS)	190	Крючок для сумки	261
Система контроля зоны (передние сестра)	159	<b>Шаровая муфта</b>	
<b>Вид области</b>	187	Установка крепления для велосипеда	267
Функция автоматического удержания	178	Контрольная лампа	267
Автоматическая система торможения после столкновения		Выворачивание	266
<b>ТЕМ</b>	190	<b>БАС</b>	
Система помощи при торможении	190	см. Системы поддержки тормозов	190
Смешивание тормозов	191	<b>Емкость батареи</b>	391, 392
<b>Связь Car2X</b>	198		
Система круиз-контроля	145		
Система оповещения водителя	24		
Выбор профиля вождения Динамическое отображение дорожных знаков	143, 25		

<b>Пределы заряда батареи</b>	277	Уровень тормозной жидкости	319
<b>Ретрактор ремня</b>	44	Тормозные колодки	131, 134
Отображение состояния ремня		Системы поддержки тормозов	189
см. ремни безопасности	37	Замена тормозной жидкости	319
Ограничитель натяжения ремня	44	Электромеханический усилитель тормозов	190
<b>Натяжитель ремня</b>	44	Электронный стояночный тормоз	177
Утилизация	45	Функция экстренного торможения	178
Обслуживание и утилизация	45	Стояночный тормоз	177
<b>Скамья</b>	97	Обкатка тормозных колодок	131
Крепление для велосипедов		<b>Тормозное вмешательство</b>	
Установка на шаровую муфту	267	автоматический	182
<b>Предупреждение о гололеде</b>	23	Минимизация повреждений	182
<b>Bluetooth</b>	216	<b>Рекомендация перерыва</b>	
Профиль	216	Включение и	25
<b>Капот</b>		<b>Выключение Авария</b>	
Закрытие	312	Обеспечение безопасности вашего	66
Образовать	313	автомобиля <b>Набор разбивки</b>	348
Открытие	312	Проверка после проезда 10 км.	
Сигнальная лампа	313	орехи	351
Капотное пространство		Содержание	349
Подготовка	311	Накачивание шин	350
Указания по технике безопасности	309	Подготовка	350
Ботинки		Герметизация шины	350
см. Багажное отделение крышка	254	Когда не использовать	348
багажника	84	<b>Запрос на пристегивание</b>	
Закрытие	88	см. ремни безопасности	37
Закрытие автоматически	88	<b>Неисправность лампы</b>	
Езда с открытой крышкой багажника	133	см. Замена ламп	295
Электрически закрывающаяся	86	Ключная ячейка	
Электрически открытие	86	Замена ключа автомобиля	74
Открытие	87	<b>С</b>	
Автоматическое открытие	87	<b>Камера</b>	159
Система помощи при торможении	190	<b>Камеры</b>	
Смешивание тормозов	191	Дополнительные части	363
<b>Рекуперация энергии торможения (рекуперация энергии)</b>	134	Наносить ущерб	363
ОЭС ПОМОЩЬ	136	Ремонт	363
Тормозная жидкость	318	<b>Автомойка</b>	
Технические характеристики	319	Стояночный тормоз	177
Тормозной сервопривод	189, 190	Уход за автомобилем	355
<b>Системы поддержки тормозов</b>	189	<b>Связь Car2X</b>	198
АБС	189	Включение и выключение	199
БАС	189	системных ограничений	199
EDL	189	Исправление проблем	200
ESC	189	<b>уход</b>	
TKC	189	см. Уход за автомобилем	355
XDS	189	<b>СКС</b>	
<b>Тормозная система</b>		см. Система круиз-контроля Центральная	145
Неисправность	134	<b>подушка безопасности</b>	
<b>Тормоза</b>	189	см. систему подушек безопасности	56
Тормозная жидкость	318	<b>Центральный замок</b>	

Противоугонная сигнализация	83	<b>Разъем для зарядки</b>	
кнопка центрального замка	77, 79	Текущая идентификация	281
Сенсорное управление центральным замком	79	Рычаг для ручной разблокировки	286
Описание	79	Ручная разблокировка	286
Блокировка и разблокировка изнутри		Разблокировка	281
сторона	79	<b>Зарядная инфраструктура</b>	
Отпирание одной двери	79	Текущая идентификация	281
<b>Центральный замок</b>		<b>Мощность зарядки</b>	391, 392
БЕЗОПАСНЫЙ ЗАМОК	81	<b>Отображение процесса</b>	284
Центральный подлокотник	100	<b>зарядки</b>	
<b>Замена колеса</b>	343	<b>Настройки зарядки</b>	
Подъем автомобиля	345	Обзор	277
Подготовка	343	<b>Зарядная розетка</b>	
Колесные болты	344	Освещение	285
<b>Замена ламп</b>	295	<b>Зарядные станции</b>	
Контрольный список	295	Навигация	244
Подготовка	295	<b>Шасси</b>	
<b>Переключение передач</b>		см. Выбор профиля вождения	143
см. Выбор позиции	140	<b>Контрольный список</b>	
<b>Изменение света</b>		Перед работой в капоте	
см. Замена ламп	295	пространство	311
<b>Уровень заряда</b>		Авария	66
Отображать	19	Набор разбивки	350
<b>Зарядка</b>		Замена ламп	295
Отображение процесса зарядки	284	<b>Зарядка высоковольтной батареи</b>	
Зарядная станция (AC)	281	Тери	279
Подключение зарядного кабеля	281, 283	Проверяет при зарядке	33
Станция быстрой зарядки	283	Вождение за границей	33
Высоковольтная батарея	279	Безопасность вождения	32
Блок светодиодной подсветки на зарядном гнезде-ЭТ	284	Чрезвычайная ситуация	66, 67
Сетевая розетка	281	Подъем автомобиля с помощью домкрата	346
Вручную отключив разъем для зарядки, тор	286	Система помощи при парковке	180
Установка времени отправления	279	<b>Подготовка к смене колеса</b>	
Настенный ящик	281	Подготовка к путешествию Система	32
С переменным током (AC) С	281	камеры заднего вида Отсоединение	180
постоянным током (DC) <b>Кабель</b>	283	разъема для зарядки	
<b>для зарядки</b>		тор	286
Зарядная станция переменного тока (переменный ток)	289	Требования для Android Au- TM	213
Уборка	287	Ремень безопасности	41
Главная Информация	287	Использование ремней безопасности	41
Сетевая розетка	290	Что делать после аварии Что делать при пожаре	67 68
<b>Зарядный кабель для сетевых розеток</b>		<b>Проверяет при зарядке</b>	
Индикация неисправности	291	Контрольный список	33
Операция	290	<b>Чек-карты, потеря данных</b>	250
Перегрев	291	<b>Детское кресло</b>	57
Настройка зарядного тока	291	Наклейка подушки безопасности	60
Индикаторы состояния	290	Категории одобрения	59
		Системы безопасности	61
		Крепление запираемым ремнем безопасности	65



Крепление ремнем безопасности	65	<b>Конверсии</b>	362, 370
Крепление с помощью i-Size	62	охлаждающая жидкость	315
Крепление с помощью ISOFIX	62	Проверка уровня охлаждающей жидкости	316
Крепление с помощью Top Tether	64	Заливное отверстие	316
Стандарты	58	Заправка	316
<b>Выключение переднего пассажира</b>		Технические характеристики	315
воздушная подушка	53	<b>авторское право</b>	227
Весовые категории	58	<b>Угловой свет</b>	105
<b>Замок для защиты от детей</b>		Динамический	105
Электрический	81	Что следует отметить	111
<b>Уборка</b>		Мощность в противодействии рулевою	142
см. Уход за автомобилем	355	<b>управлению Система круиз-контроля</b>	145
<b>Климатроник</b>		Дисплеи	145
см. Система кондиционирования воздуха	120	Операционная	146
<b>Часы</b>	29	<b>Система круиз-контроля (CCS)</b>	
<b>Закрытие</b>		Исправление проблем	147
<b>Двери</b>	77	<b>Шторки безопасности</b>	
Солнцезащитные шторки в окнах	119	см. систему подушек безопасности	55
стеклянной крыши	89	<b>Служба поддержки клиентов — Call</b>	203
<b>Кокпит</b>	10	<b>Center Информация о клиентах</b>	366
<b>Комфортное вождение (Travel Assist)</b>		<b>Центр взаимодействия с клиентами</b>	203
см. Помощник по путешествиям	168	<b>Служба поддержки клиентов</b>	203
<b>Комфортное давление в шинах</b>	333	<b>Кибербезопасность</b>	195
<b>Возвращение домой и функция выхода из дома</b>		<b>Мониторинг велосипедистов</b>	163
увидеть входное и выходное освещение	109		
<b>Регистрация коммерческих автомобилей</b>	373	<b>Д</b>	
<b>Защита компонентов</b>	372	Приборная панель	10
<b>Связь</b>		Система подушек безопасности	47
<b>Bluetooth</b>	216	<b>Подключение для передачи данных</b>	
Кабель	215	см. Интернет	208
<b>USB</b>	215	<b>Разъем канала передачи данных</b>	367
Беспроводная связь	215, 216	<b>(DLC) Память данных</b>	
<b>Компоненты подключения</b>	195	Услуги передачи данных	366
<b>Расходные материалы</b>	313	Информационно-развлекательные функции	368
<b>Постоянный стояночный свет</b>	108	<b>Хранилище данных</b>	
<b>Элементы управления</b>	222	Блоки управления	366
<b>Блоки управления</b>		<b>Раскрытие данных</b>	367
Перепрограммирование	368	Регистратор данных о событиях	369
Системное обновление	196	Память событий	367
<b>Элементы управления</b>		Интеграция мобильных устройств	368
<b>Чистка и уход</b>	359	<b>Бортовая система диагностики</b>	
Переднее сиденье с электрической регулировкой	95	(БД)	367
Переднее сиденье с механической регулировкой		Онлайн-сервисы	369
сиденье	94	Эксплуатационные данные в	367
<b>Удобное закрытие</b>		автомобиле Персональная ссылка	367
<b>Окна</b>	90	<b>Права</b>	367
<b>Удобные функции</b>		<b>Передача данных</b>	195
Перепрограммирование	368	Блокировка	204
<b>Удобное открытие</b>		Разблокировка	204
<b>Окна</b>	90	<b>Дневные ходовые огни</b>	103
<b>Удобный поворотник</b>	102	зарядка постоянным током	

Мощность зарядки	391, 392	Помощь в путешествии	169
<b>ДКК</b>		Предупреждения и информационные сообщения	
см. Выбор профиля вождения	143	ЭС	23
<b>Обледенение</b>		<b>Дисплеи, экраны</b>	
см. Система кондиционирования воздуха	125	Чистка и уход	359
<b>Деактивация</b>		<b>Утилизация</b>	
Подключаем Стартовые сервисы	203	Система поддушек безопасности	373
<b>Деактивация системы привода автомобиля</b>	138	Натяжитель ремня	45
<b>Деактивация сервисов We Connect Start</b>	203	Автомобиль с истекшим сроком службы	373
<b>Декларация о соответствии</b>	372, 374	Использованные батареи и электронные устройства	
Радиосистемы	380	се	372
<b>Функция разморозки</b>	121	<b>Двери</b>	77
<b>Разморозка</b>		Замок для защиты от детей	81
см. Система кондиционирования воздуха	125	Ручное открытие и закрытие	80
см. Функция разморозки	121	<b>Нагрузка на дышло</b>	
<b>Диагностическое соединение</b>	367	Загрузка прицепа	269
<b>Блокировка дифференциала</b>		<b>Система оповещения водителя</b>	
см. Электронная блокировка дифференциала (EDL)	190	Функция	24
<b>Цифровые часы</b>	29	Операция	24
<b>Цифровая приборная панель</b>		Включение и выключение	25
Отображать	18	<b>Вождение</b>	
габаритные размеры	390	Экономичеcки	130
<b>Директива</b>		Парковка на спуске	176
2014/53/EC	374	Парковка на подъеме	176
TP-355	374	Подготовка к путешествию	32
<b>Директива 2014/53/EC</b>	374	Трогание с места на	141
<b>Директива TP-355</b>	374	подъемах Остановка на	141
<b>Дисплей и блок управления</b>		подъемах Вода на дорогах	133
10 дюймов	222	С прицепом	270
<b>Дисплеи</b>	22	С уважением к окружающей среде	
Вид области	182	МЕНТ	130
Предупреждение о гололеде	23	<b>Вождение за границей</b>	
КАПОТ	313	Контрольный список	33
Система круиз-контроля	145	передние фары	110
Динамический дисплей дорожных знаков Эко-помощь	26	<b>Экономичное вождение</b>	130
Экстренная помощь	28	<b>Профиль вождения</b>	
Я БЫ. Кокпит	171	см. Выбор профиля вождения	143
Система удержания в полосе (Lane As-систра)	22	<b>Выбор профиля вождения</b>	143
<b>Дисплеи пробега</b>	167	Адаптивная система управления ходовой частью (DCC) Характеристики вождения	143
Открытые двери, капот и крышка багажника	23	файлы	144
Парковочные системы	23	Система проактивной защиты пассажиров	
Система проактивной защиты пассажиров	181	ТЕМ	47
<b>ТЕМ</b>	47	Настройка профиля вождения	143
Диапазон	23	вождения	144
Система камеры заднего вида	181	Сигнальная лампа	144
Индикация интервала обслуживания	30	<b>Безопасность вождения</b>	32
Ограничитель скорости	147	<b>Вождение через воду</b>	133
Предупреждение о скорости	23	<b>Вождение с уважением к окружающей среде</b> <sup>130</sup>	
		<b>Динамический поворотный свет</b>	
		Неисправность	105

Динамический дисплей дорожных знаков	25, 26	Контрольный список	66
Отображать	26	<b>Огнетушитель</b>	68
<b>Функция</b>	25	Аптечка первой помощи	68
Функциональные ограничения	27	Аптечка первой помощи	68
Предупреждение о скорости	26	Аварийные световые сигналы	66
Трейлеры	27	Обеспечение безопасности вас и вашего автомобиля	66
		Знак аварийной остановки	68
<b>E</b>		<b>Экстренная помощь</b>	171
<b>Заземление</b>	302	Дисплеи	171
<b>ЭБД</b>		Включение и выключение Поиск и	171
см. Системы поддержки тормозов	190	устранение неисправностей	172
электронный звонок	69	<b>Экстренное торможение</b>	182
<b>Система экстренного вызова eCall</b>	69	<b>Функция экстренного торможения</b>	178
<b>Эко</b>		<b>Аварийное отключение</b>	140
Система кондиционирования	120	Восстановление энергии	134
воздуха <b>Экопомощь</b>		<b>Двигатель и зажигание</b>	
Отображаемые символы	28	Иммобилайзер	139
Эффективное вождение	28	Несанкционированный ключ автомобиля	139
<b>EDL</b>		Код двигателя	389, 391, 392
см. Системы поддержки тормозов	190	<b>Моторного отсека</b>	
<b>Электрический привод</b>		см. Капотное пространство	309
Активация и деактивация автомобиля		см. Передний отсек	309
система привода	137	<b>Звук двигателя</b>	
Активация системы привода автомобиля		Электронный звук двигателя	139
<b>ТЕМ</b>	138	<b>Входное освещение</b>	109
Рекулерация энергии торможения (рекулерация энергии)		Комплектация оборудования	
покрытие)	134	Интерфейс мобильного телефона	246
Функция сканирования	135	<b>ESC</b>	
Деактивация	138	см. Системы поддержки тормозов	191
<b>Выходная мощность эл.</b>		<b>ЭСК Спорт</b>	
водить машину	134	Включение и выключение	191
Отключение функции сканирования	135	<b>Регистратор данных о событиях</b>	369
Технические характеристики	391	<b>Память событий</b>	
Что делать после аварии или в случае		Соединить	367
<b>ОГНЯ</b>	67	<b>Выходное освещение</b>	109
<b>Электрические окна</b>		Выйти из меню	31
см. ОКНА	89	<b>Взрывоопасные зоны</b>	248
Электрические приборы	194	<b>Наружные зеркала</b>	117
Электромеханический усилитель тормозов	190	Езда с прицепом	266
см. Системы поддержки тормозов	190	Складывание	117
Электромеханическое рулевое управление	142	Сохранение настроек реверса	117
Электронная система распределения тормозного давления (ЕВД)	190	Синхронная регулировка зеркал	117
Электронная блокировка дифференциала	190	<b>Внешние источники звука</b>	
(EDL) Электронный звук двигателя	139	Регулировка громкости	226
Электронный иммобилайзер	139	Bluetooth-аудио	216
Электронный стояночный тормоз Электронная система	177		
контроля устойчивости (ЕСК) Электронная почта	190, 191	<b>Ф</b>	
	251	<b>Ткани</b>	
Чрезвычайная ситуация	66	Чистка и уход	359
<b>Авария</b>	66	<b>Быстрая зарядка</b>	283

<b>Крепежные кольца</b>	259	Система камеры заднего вида	181
<b>Память ошибок</b>		<b>Предохранители</b>	296
см. Память событий	367	Изменение	300
<b>Заполнение</b>		Цветовая маркировка предохранителей	301
Указания по технике безопасности	309	Обнаружение перегоревшего предохранителя В подкапотном пространстве В приборной панели	301 298
<b>Огонь</b>		<b>Подготовка к смене типов</b>	301 300
Что делать	67		
<b>Огнетушитель</b>	69		
<b>Аптечка первой помощи</b>		<b>грамм</b>	
см. аптечку	68	<b>Главные примечания</b>	32
Аптечка первой помощи	68	<b>Стеклопанель крыши</b>	
Место хранения	68	Солнцезащитная шторка в стеклянной крыше Угол градиента	119 387
Аптечка первой помощи		<b>Полная масса автопоезда</b>	
см. аптечку	68	Информация	387
<b>Коврики</b>	129		
<b>Полосы частот</b>	232	<b>ЧАС</b>	
<b>Фронтальные подушки безопасности</b>		<b>Ручной тормоз</b>	
см. систему подушек безопасности	52	см. стояночный тормоз	177
<b>Фронтальная помощь</b>	159	<b>Аварийные световые сигналы</b>	66
Заблаговременное предупреждение	161	<b>Подголовник</b>	99
Камера	159	<b>Подголовники</b>	98
Мониторинг велосипедистов	163	Снятие и установка	99
Предупреждение о расстопии	161	<b>Проекционный дисплей</b>	21
Торможение встречного автомобиля при повороте		Регулировка	22
ИНГ	164	Регулировка высоты	22
Операционная	164	Области отображения	21
Мониторинг пешеходов	163	Выключение	22
Решение проблем	165	Включение	22
Радарный датчик	159	<b>Регулятор угла наклона фар Фары</b>	109
Поддержка поворота	163	Вожжение за грибницей	110
Выключение	164	<b>Сиденья с подогревом</b>	
Границы системы	162	см. Система кондиционирования воздуха	124
Срочное предупреждение	161	приложения	203
<b>Передний отсек</b>	309	<b>Справка по мобильным онлайн-сервисам Светоотражающий жилет</b>	68, 69
Автомобильный аккумулятор (12 вольт)	320	<b>Высоковольтная батарея</b>	273
<b>Функция опускания наружного зеркала заднего вида переднего пассажира</b>	117	Зарядка от сети переменного тока	281
<b>Фронтальная подушка безопасности переднего пассажира</b>		Емкость батареи	275, 391, 392
см. систему подушек безопасности	47	Уход за аккумулятором	276
<b>Выключение с помощью ключа</b>		Пределы заряда батареи	277
выключатель	53	Инструкция по уходу	275, 276
<b>Передние сиденья</b>	93	Уровень заряда	19
Электрические элементы управления	95	Зарядка	279
Электрическая регулировка	95	Мощность зарядки	391, 392
Механические элементы управления	94	Отображение процесса зарядки	284
Механическая регулировка	94	Настройки зарядки	276
<b>Функциональные кнопки</b>			
Вид области	182		
Маневренное торможение	181		
Контроль дистанции при парковке	181		
Парковочные системы	181		

Текущая идентификация	281	Активный процесс зарядки	284
<small>зарядка постоянным током</small>	283	Зарядка активна	282
Управление внешней энергией	278	Зарядный разъем подключен	283
Frost	276	Электромеханический усилитель	191
Немедленная зарядка	276	тормозов <b>Индикаторные лампы</b>	
Непиковый тариф онлайн	278	АБС	191
Наружная температура	276	Система поддушек безопасности	49
Предпочтительное время зарядки	278	Шаровая муфта	267
Диапазон	19	Индикатор износа тормозных колодок	131
Уменьшение зарядного тока	278	Системы поддержки тормозов	191
Отсоединение зарядного разъема		Центральный замок	78
тор	278	ESC	191
Резервный диапазон	19	В двери	78
Правила техники безопасности	273	водителя Обзор	15
Настройка мест зарядки	278	Выбор позиции	142
Стартовый экран	276	Ремень безопасности	37
Зарядка по таймеру	276	Блокировка рулевой колонки	143
простая автомобиля	276	Система контроля шин	327
<b>Высоковольтная система</b>		<b>Информационно-развлекательная система</b>	
Правила техники безопасности	273	Функциональные кнопки	225
Предупреждающие знаки	274	Начиная	217
<b>Помощь при старте в гору</b>		Режим мультимедиа	234
См. функцию автоматического удержания	178	Интерфейс мобильного телефона	246
Калашон		Навигация	238
см. капот	312	Радио	231
<b>Как активировать We Connect? Как</b>	203	Режим радио	231
<b>подключить свой автомобиль? Как</b>	203	Настройки звука	226
<b>пользоваться сервисом We Connect?</b>	203	Системные настройки	226
<b>Колпаки</b>	341	<b>Информационно-развлекательная система</b>	217
Обшивка центрального колеса	341	Адаптация меню	225
Колпачки колесных болтов	342	антенны	371
Колпак колеса	342	Перед первым использованием Настройки	217
		зарядки (высоковольтная батарея)	
		Тери)	276
<b>Я</b>		Уборка	227
<b>Удаление льда</b>		Центр управления	225
см. функцию разморозки	121	Элементы управления и дисплей	30
<b>Я БЫ. Кокпит</b>		Выпадающее меню	225
Цифровая приборная панель	18	Примечания по использованию	220
Дисплеи	22	Операционная	224
Событие в идентификаторе. Виды	18	Обзор	222
из кабины	19	Персонализация	225
<b>Я БЫ. Легкий</b>	31	Указания по технике безопасности	218
Отображаемая информация	31	Настройка лимитов заряда	277
Настройки	31	аккумулятора Настройка мест зарядки	278
<b>Идентификационный номер</b>	387	Стартовый экран	224
Должность	388	Включение и выключение	224
<b>Зажигание</b>		тайлов	225
Выключение зажигания	137	Время и дата	29
Включение зажигания	137	Меню настроек автомобиля	31
<b>Имобилайзер</b>	139	<b>Информационно-развлекательные системы</b>	
Индикаторная лампа			

Выполнение функций	224	Исправление проблем	174
<b>осмотр</b>	30, 354	<b>Система удержания в полосе (Lane Assist)</b>	165
<b>Осмотр сейчас!</b>	30	Дисплеи	167
<b>Приборный щиток</b>	18	Включение и выключение системных ограничений	166
Индикация сервисного интервала	30	Исправление проблем	167
Символы	15	Искусственная кожа	
Сигнальные и контрольные лампы	15	<b>Чистка и уход</b>	359
<b>Внутреннее зеркало</b>	116	<b>Выход из автомобиля</b>	138
<b>Система мониторинга салона</b>	83	светодиодные светильники	295
Риск ложной тревоги	84	<b>Правовые требования</b>	202
<b>Интернет</b>		<b>Лицензии</b>	227
Быстрое подключение	209	<b>Подъем автомобиля</b>	
Настройка подключения для передачи данных Wi-Fi Client	210	Контрольный список	346
Точка доступа Wi-Fi	208	<b>Джек</b>	345
<b>Интернет-радио</b>	234	<b>С домкратом</b>	345
<b>изофикс</b>		<b>Легкий</b>	
см. Детское сиденье	57	Входное и выходное освещение	109
<b>Дж</b>		<b>Легкая помощь</b>	
<b>Джек</b>	343	см. Управление дальним светом	105
<b>Быстрый старт</b>		<b>Огни</b>	102
Заземление	302	Расширенное управление дальним светом (Dуpatic	
Прывжки ведет	302	Легкая помощь)	107
Точка подключения от внешнего источника (заземление)		<b>АВТО</b>	105
соединение)	302	Автоматическое отключение габаритных огней и	
Процедура	302	Парковочные огни	108
<b>К</b>		<b>Фоновое освещение</b>	112
<b>Снаряженная масса</b>	391, 392	Постоянный стояночный свет с обеих сторон	
<b>Ключ</b>		транспортного средства	108
Ключ автомобиля	73	<b>Угловой свет</b>	105
<b>Переключатель с ключом</b>		<b>Дневные ходовые огни</b>	103
Выключение фронтального обдува переднего пассажира	53	<b>Динамический диапазон фар</b>	
сумка	75	троль	110
<b>Доступ без ключа</b>		<b>Функции</b>	104
Аварийное отключение	140	Регулятор корректора фар Освещение	109
Блокировка рулевой колонки	142	приборов и переключателей Освещение	111
<b>Система бесключевого запирания и запуска Keyless Access</b>		салона и для чтения Регулировка	111
см. Доступ без ключа	75	дальнего света	105
<b>Л</b>		Плохой погодный свет	104
Помощник по переулу		Задний противотуманный фонарь	104
см. Система удержания в полосе (Lane As-		Боковые огни	104
сестра)	165	Включение и выключение	103
<b>Система смены полосы движения (Side Assist)</b>	172	поворотников	102
Боковая помощь плюс	174	Освещение автомобиля	103
Включение и выключение системных ограничений	173	<b>Ограничитель</b>	
	172	см. Ограничитель скорости	147
		<b>Перевозчик груза</b>	262
		<b>Сетка грузового отделения</b>	260
		<b>Загрузочный люк</b>	261
		<b>Загрузка</b>	
		Езда с открытой крышкой багажника	133

Крепёжные кольца	259	Стриминговые сервисы	237
Главная Информация	254	Использование потоковых сервисов	237
Загрузочный люк	261	Режим видео	238
Багажное отделение	254	<b>СМИ</b>	
Трейлер	269	Bluetooth-аудио	216
<b>Блокировка</b>		<b>Связи со СМИ</b>	215
Изнутри	79	Режим мультимедиа	234
<b>Багажное отделение</b>	254	Оборудование	235
Крышка багажного отделения	255	Символы	235
Пол багажного отделения Пол багажного отделения (сек- далее)	255	<b>Функция памяти Меню</b>	101
Багажная сетка	260	Андроид Авто™	213
Раздел	257, 258	Apple CarPlay	212
<b>Крышка багажного отделения</b>	255	Радио	231
<b>Оборудование багажного отделения</b>	259	<b>Ткани из микрофибры</b>	
<b>Пол багажного отделения Пол багажного отделения (второй)</b>	255	Чистка и уход	359
<b>Багажная сетка</b>	260	<b>Пробег</b>	29
		<b>Регистратор пробега</b>	
		см. Информационно-развлекательная система	18
<b>M</b>		Зеркальная ссылка	214
Магнитные полосы, потеря данных	250	Подключение	214
Управление дальним светом	105	<b>Зеркала</b>	115
Включение и выключение системных ограничений	105, 107	Удобные функции	117
<b>Неисправность</b>		Наружные зеркала	117
Защита компонентов	372	Опускание наружного зеркала заднего вида переднего пассажира	
Система проактивной защиты пассажиров		функция	117
<b>ТЕМ</b>	47	Внутреннее зеркало	116
Датчик дождя и света	115	Синхронная регулировка зеркал	117
Буксирный кронштейн	268	<b>Мобильное устройство</b>	
Система контроля шин	327	Выключение	248
<b>Неисправности</b>		<b>Интерфейс мобильного телефона</b>	246
Контроль дистанции при парковке	184	Базовый	250
<b>Маневренное торможение</b>	182	Комфорт	250
<b>Маневрирование</b>	176	Оборудование	246
<b>Ручная блокировка или разблокировка</b>		Взрывоопасные зоны	248
Зарядное соединение	286	Сопражнение	248
<b>Ручное открытие и закрытие</b>		Выключение	248
Водительская дверь	80	Символы	246
Передняя пассажирская дверь	80	Профили пользователей	249
Задние двери	80	<b>Мобильный телефон</b>	
<b>Метки</b>	227	Использование без внешней антенны	365
<b>Функция массажа</b>	102	<b>Модификации автомобиля</b>	362
<b>Максимальный вес прицепа</b>		Тарелки	370
Загрузка прицепа	269	Наклейки	370
<b>СМИ</b>		<b>Мультиколизионный тормоз</b>	
Избранное	236	см. Автоматическое торможение после столкновения	
Игра	236	Система	190
Выбор источника	236	<b>H</b>	
Настройка стриминговых сервисов	237	<b>Натуральная кожа</b>	
		Чистка и уход	359

<b>Навигация</b>	238, 240, 242		
Дополнительное окно	245		
Управление картой	239		
Управление навигационной картой	239		
Детальный вид	245		
Именитъ маршрут	245		
Ввод адреса для ведения по маршруту			
анс	242		
Уровень оборудования	240		
Любимые направления	243		
Функция: ввод назначения	242		
Другие опции	245		
Последние направления	242, 243		
Изучите шаблоны использования	245		
карта	239, 243		
Навигационные сообщения	238		
Навигационная карта	239		
Внедорожный режим	243		
Работа с картой	243		
Личные POI	242		
Предиктивная навигация	242		
Ограничения	239		
План маршрута	245		
Сохраненные данные	239, 245		
Сохранение пунктов назначения	243		
Выбор альтернативной станции зарядки			
ЦИИ	244		
Выбор зарядных станций	244		
Сохраненные пункты назначения	243		
Предложения	242		
Символы	240		
Отчеты о трафике	244		
Обновление навигационных данных	241		
Использование контактных данных	243		
Использование карты для пункта назначения в			
помещать	243		
Увеличение карты	239		
Увеличение навигации			
карта	239		
Уменьшение масштаба карты	239		
Уменьшение масштаба навигации			
карта	239		
Новые шины	329		
<b>Шумы</b>			
Системы поддержки тормозов	192		
Примечания по вождению	129		
<b>Количество мест</b>	34		
<b>О</b>			
<b>Одометр</b>			
см. сводку просмотра	18		
Старые шины	329		
<b>Бортовая система диагностики (OBD) Торможение</b>	367		
<b>встречного автомобиля при повороте Онлайн-</b>	164		
<b>функции</b>			
Радио	233		
<b>Онлайн-сервисы</b>	200		
<b>Онлайн обновление системы</b>	196		
<b>Онлайн-функции автомобиля</b>	205		
<b>Открытие</b>			
Двери	77		
Солнцезащитные шторки в окнах	119		
стеклянной крыши	89		
<b>Операция</b>			
Контроль дистанции при парковке	185		
<b>Ориентирующее освещение</b>	109		
<b>Другие применимые</b>	217		
<b>документы Обзор</b>			
Центральная консоль	13		
Водительская дверь	9		
Сторона водителя	10		
Со стороны переднего пассажира	14		
Передний план	7		
Вид сзади	8		
Крыша	14		
Средство передвижения	7		
Сигнальные и контрольные	15		
лампы <b>Обзор контрольных ламп</b>	15		
<b>Обзор контрольных ламп</b>	15		
<b>П</b>			
<b>Контроль дистанции при парковке</b>			
Контрольный список	180		
Неисправность	184		
Операционная	185		
Предпосылки	180		
<b>Стоянка</b>	176		
<b>Стояночный тормоз</b>	177		
Автоматическое включение	177		
Автомойка	177		
Функция экстренного торможения	178		
Возможность качения	177		
Выключение	177		
Включение	177		
Исправление проблем	178		
<b>Парковочные огни</b>	108		
Включение и выключение	108		
<b>Парковочные системы</b>			
Дисплеи	181		
Функциональные кнопки	181		
Главная Информация	179		



Настройки	181	Фронтальная помощь	165
Исправление проблем	183	Доказательство права собственности	202
<b>Парк Пилот</b>		<b>Защита от солнца</b>	118
см. Контроль дистанции при парковке	184		
<b>Раздел</b>	257, 258	<b>Вопрос</b>	
<b>Части</b>	362	<b>Функция зарядки Ци</b>	250
<b>ПДК</b>			
см. Контроль дистанции при парковке	184	<b>Р</b>	
<b>педали</b>	36, 129	<b>Радарный датчик</b>	151, 152, 159
<b>Мониторинг пешеходов</b>	163	Ухудшение с помощью наклеек или дополнений	
Показатели производительности	387	части	363
Пластиковые части		<b>Радио</b>	
Чистка и уход	359	Комплектация оборудования	231
<b>Тарелки</b>	370	<b>Полосы частот</b>	232
<b>Выбор позиции</b>		Интернет-радио	234
Трогание с места на подъеме	141	Онлайн-функции	233
Остановка на подъеме	141	Режим приема	232
Предупреждающие и контрольные лампы	142	Кнопки станций	232
<b>Дисплей мощности</b>	20	Символы	231
<b>Мощность электропривода</b>	134	ТР (Программа движения)	234
<b>Предиктивный круиз-контроль</b>	156	Настройка на станции	232
Активация	158	<b>Радиоустройство</b>	365
Системные ограничения	157	<b>Режим радио</b>	231
Исправление проблем	159	<b>Датчик дождя и света</b>	114
<b>Предиктивный круиз-контроль</b>		Неисправность	115
см. Предиктивный круиз-контроль	156	<b>Диапазон</b>	
контроль <b>Подготовка</b>		Отобразить	19
Перед каждым путешествием	32	Многосместное заднее сиденье	97
Набор разбивки	350	<b>Спинка заднего сиденья</b>	
Замена колеса	343	Складывание назад	97
Замена ламп	295	Складывание вперед	97
Проверка уровня охлаждающей жидкости <i>Долливка</i>	316	<b>Задние сиденья</b>	96
охлаждающей жидкости	316	<b>Оповещение о заднем движении</b>	188
Автомобильный аккумулятор (12 В) Работа в подкапотном пространстве	321	Операционная	188
<b>Подготовка к поездке</b>	311	Включение и выключение	188
<b>Необходимые условия для включения системы привода автомобиля</b>	32	<b>вид сзади</b>	
	138	см. Система камеры заднего вида	185
<b>Конфиденциальность</b>		<b>Система очистки камеры заднего вида</b>	114
Настройки	204	<b>Система камеры заднего вида</b>	185
Настройки конфиденциальности	204	Контрольный список	180
<b>Проактивная система защиты пассажиров</b>	45	Операционная	186
Автономное экстренное торможение (передний ассистент)	46	Стоянка	186
Дисплеи	47	Предпосылки	180
Выбор профиля вождения	47	Выключение	186
Emergency Assist	46	Включение	186
Неисправность	47	Поддержка прицепа	187
<b>Решение проблем</b>		<b>Зеркало заднего вида</b>	116
Изменение времени зарядки (быстрая зарядка) (ИНГ)	286	<b>Обогрев заднего стекла</b>	
		см. Система кондиционирования воздуха	121
		<b>Рекомендация для перерывов на отдых</b>	24

Функция	24	Маневренное торможение	181
Операция	24	Контроль дистанции при парковке	181
<b>Рекуперация (восстановление энергии)</b>		Регулятор высоты ремня безопасности	44
Активация	135	Прокладка ремня безопасности	42
Отображать	135	Ремень безопасности	36
Выбор уровня	135	Ретрактор ремня	44
<b>Ремонт сколов от камней (примечание)</b>	363	Отображение состояния ремня	37
<b>Ремонт</b>	362	Ограничитель натяжения ремня	44
Система подушек безопасности	364	Натяжитель ремня	44
Тарелки	370	Запрос на пристегивание	37
Наклейки	370	Контрольный список	41
Лобовое стекло	363	<b>Чистка и уход</b>	359
Установка тягово-сцепного устройства	266	Крепление	41
Возврат с истекшим сроком эксплуатации	373	Не пристегнут	39
Возврат автомобилей с истекшим сроком эксплуатации	373	Регулятор высоты ремня безопасности	44
Ассистент заднего хода		Прокладка ремня безопасности	42
см. Система камеры заднего вида	185	Перекрученный ремень безопасности	41
<b>Реверсивное натяжение ремня</b>	45	Расстегивание	41
<b>Функция отката</b>		Использовать	41
Солнцезащитные шторки в окнах	119	Сигнальная лампа	37
стеклянной крыши	91	<b>Чехлы на сиденья</b>	
<b>Возможность качения</b>		Чистка и уход	359
Стояночный тормоз	177	<b>Подушки сидений с подогревом</b>	
Багажник на крышу	262	Чистка и уход	359
<b>Загрузка</b>	263	<b>Функции сиденья</b>	100
Примечания по использованию	264	<b>Обогрев сидений</b>	
Обеспечение	263	см. Система кондиционирования воздуха	124
<b>Нагрузка на крышу</b>	263	<b>Система распознавания занятости сиденья</b>	
Технические данные	263	см. Система кондиционирования воздуха	120
Багажник на крыше	262	<b>Сиденья</b>	34, 93
<b>Резиновые уплотнения</b>		Регулировка подголовников	99
Чистка и уход	359	положения рулевого колеса	
<b>Запуск в</b>		ЦИА	92
Тормозные колодки	131	Правильное положение сидя	35
<b>Шины</b>	330	Электрорегулируемое переднее сиденье	95
<b>Обкатка тормозных колодок</b>		Неправильное положение сидя	35
см. Тормоза	131	<b>Функция массажа</b>	102
		Механически регулируемая передняя часть сиденья	94
<b>С</b>		<b>Функция памяти</b>	101
<b>БЕЗОПАСНЫЙ ЗАМОК</b>		Количество мест	34
Безопасный замок	81	Спинка заднего сиденья	97
БЕЗОПАСНЫЙ ЗАМОК	81	Снятие и установка головки блока цилиндров	99
Сертификат безопасности	389	штампы	99
Спасательное оборудование	50	Обогрев сидений	124
Указания по технике безопасности	218	Сидячее положение	34
Сканирование QR-кода	202	Сиденья с компонентами подушки безопасности	
Утилизация	373	Чистка и уход	359
<b>Экран</b>	222	<b>Выбор позиции</b>	140
Оборка	227	Продажа автомобиля	202
Экранные дисплеи		В других странах/континентах	134

<b>Сенсорные поля</b>	222	<b>Особые возможности</b>	371
<b>Датчики</b>		Информационно-развлекательная система	338
Дополнительные части	363	<b>Индекс скорости</b>	147
Наносить ущерб	363	<b>Ограничитель скорости</b>	147
Ремонт	363	Дисплеи	148
<b>обслуживание</b>		Операционная	148
Цифровой график	353	Исправление проблем	148
обслуживания Осмотр	354	<b>Ограничитель скорости с интеллектуальным управлением</b>	149
Условия эксплуатации	354	Активация	150
Объем услуг	354	Операция	150
Служебная запись	353	Системные ограничения	149
Сервисный ремонт	353	Исправление проблем	150
Наклейки с данными автомобиля	353	<b>Статический поворотный свет</b>	
<b>Сервисные жидкости</b>	313	см. Поворотный свет	105
<b>Индикация сервисного</b>	29, 30	<b>Стационарный кондиционер</b>	
<b>интервала Сервисное меню</b>	29	Программирование	128
Сброс поездки	29	Включение	127, 128
Отображение интервала обслуживания	29	<b>Рулевое управление</b>	
<b>Служебная позиция</b>		Вспомогательное рулевое	142
<b>Стеклоочистители</b>	293	управление Электромеханическое	142
<b>Параметр</b>		Электронная блокировка рулевой колонки	142
<b>Время и дата</b>	29	Контрольная лампа	143
<b>Установка времени и даты</b>	29	Усилитель руля	142
<b>Настройка представлений</b>		Сигнальная лампа	143
Многофункциональное рулевое колесо	19	<b>Руль</b>	92
<b>Настройки</b>		Регулировка	92
App-Connect	212	<b>Обогрев</b>	125
Вид области	182	<b>Обогрев руля</b>	
Парковочные системы	181	см. Система кондиционирования воздуха	125
Система камеры заднего вида	181	<b>Наклейки</b>	370
Wi-Fi	210	<b>Складские помещения</b>	193
<b>Настроить</b>		<b>Укладка грузов</b>	254
Проекционный дисплей	22	<b>Укладка багажа</b>	254
Контроль дистанции при парковке	181	Солнцезащитная шторка в стеклянной крыше	
<b>Боковые подушки безопасности</b>		Открытие и закрытие	119
см. систему подушек безопасности	54	Функция отката	119
<b>Боковая помощь</b>		Солнцезащитные козырьки	118
см. Система смены полосы движения (сторона As-сестра)	172	Поддерживать	203
<b>Боковые огни</b>	104	<b>Поддержка поворота</b>	163
<b>Отображение уровня сигнала</b>	205	<b>Отключение потребителей электроэнергии</b>	322
<b>Отпирание одной двери</b>	79	<b>Включение и выключение дальнего света</b>	105
<b>Снежные цепи</b>	340	<b>Выключение</b>	
<b>Розетки</b>	193	Мобильное устройство	248
12 вольт	194	Интерфейс мобильного телефона	248
Трейлер	268	<b>телефон</b>	248
<b>Настройки звука</b>	226	<b>Включение и выключение указателей</b>	102
<b>Звуковая система</b>	221	<b>поворота Символы</b>	
<b>Символ гаечного ключа</b>	30	Интерфейс мобильного телефона	246
<b>Запасной ключ</b>	73	см. Сигнальные и контрольные лампы	15
<b>Запчасти</b>	362	<b>Система</b>	
		Предупреждение об опасности дорожного движения	199

Системные ограничения		Андроид Авто™	213
Связь Car2X	199	Автомойка	356
Системные настройки	226	Защита компонентов	372
Системное обновление	196	Мытье рук	356
<b>Системы</b>		Очиститель высокого давления	356
АБС	190	Буксировка	304, 305
Антиблокировочная тормозная система (ABS) BAS	190	Режим движения	105
Система экстренного торможения (BAS) EDL	190	<b>Момент затяжки</b>	
Электронная блокировка дифференциала (EDL)	190	Колесные болты	345
Проактивная система защиты пассажиров		<b>Инструменты</b>	
ТЕМ	45	см. Инструментарий для автомобиля	292
ТКС	190	<b>Верхний трос</b>	
Система контроля тяги (TCS)	190	см. Детское сиденье	57
XDS	190	Крутящий момент	391, 392
		<b>Сенсорный экран</b>	222
		<b>Буксировка</b>	301
		<b>Буксировка</b>	304
		Передняя буксировочная проушина	307
		<b>Подготовка</b>	306
		Задняя буксировочная проушина	307
		Что следует отметить	304, 305
		<b>Фаркоп</b>	305
		буксировочный трос	305
		Когда нельзя буксировать	305
		<b>Буксировка прицепа</b>	264
		<b>Буксирный кронштейн</b>	
		Установка крепления для велосипеда	267
		Неисправность	268
		Модернизация	272
		см. Буксировка прицепа	264
		Выворачивание	266
		<b>ТР (Программа движения)</b>	
		вечность	234
		<b>Функция</b>	234
		Система контроля тяги (TCS) Предупреждение об опасности дорожного движения	190
		Информация о дорожном движении	199
		<b>Программа движения</b>	244
		см. ТР (Программа движения)	234
		<b>Трейлер</b>	
		Противоугонная сигнализация	268
		<b>Связь</b>	268
		Нагрузка на дышло	269
		Вождение	270
		Наружные зеркала	266
		<b>Регулировка фар</b>	270
		заминка	268
		Блоки задних светодиодных фонарей	266
		Загрузка	269
		Неисправность	268
		Максимальный вес прицепа	269
<b>Т</b>			
<b>Задняя дверь</b>			
см. Крышка багажника	84		
<b>ТКС</b>			
см. Системы поддержки тормозов	190		
<b>Технические данные</b>	387		
Габаритные размеры	390		
Код двигателя	389		
Заводская табличка	389		
Главная Информация	387		
Полная масса автопоезда	387		
Информация о уклоне и гле	387		
Информация о весе	387		
Заметки	387		
Показатели производительности	387		
Нагрузка на крышу	263		
Сертификат безопасности	389		
Типовая табличка	389		
Давление в шинах	332		
Наклейка с данными автомобиля	389		
Идентификационный номер транспортного средства	389		
<b>Технические модификации</b>	362		
Тарелки	370		
Наклейки	370		
<b>телефон</b>			
Подключение	248		
Функция: избранное	253		
Функция: кнопки быстрого набора	253		
Ноу-хау: контакты	252		
Ноу-хау: телефонная книга	252		
Выключение	248		
Текстовое сообщение	251		
Что следует отметить			

Дооснащение буксировочной скобой	272	крышка багажника	89
см. Буксировка прицепа	264	Ошибка рекуперации энергии торможения Слишком	142
Разъем	268	низкий уровень тормозной жидкости	319
Откидывание шаровой опоры Блоки задних фонарей	266	Тормозной сервопривод	191
Что следует отметить	270	Системы поддержки тормозов	191
Буксировка	270	Тормозная система	134
Стабилизация прицепа	271	<b>Связь Car2X</b>	200
<b>Сцепка для прицепа</b>		Центральный замок	75
см. Буксирный кронштейн	266	Контрольная лампа охлаждающей жидкости	318
<b>Стабилизация прицепа</b>	271	Индикация температуры охлаждающей жидкости	318
<b>Буксировка прицепа</b>		Контрольная лампа охлаждающей жидкости	318
Технические предпосылки	265	Система охлаждения: слишком высокий уровень охлаждающей жидкости двигателя	318
<b>Перевозка предметов</b>	254	низкий	318
Крючок для сумки	261	Система охлаждения: температура охлаждающей жидкости двигателя	
Советы по вождению	132	слишком высокая нагрузка	318
Езда с прицепом Езда с открытой крышкой багажника Крепежные кольца	270 133	Система охлаждения: неисправность в контуре охлаждающей жидкости.	
Загрузочный люк	261	вырезать	318
Загрузка прицепа	269	Система круиз-контроля (CCS)	147
Загрузка багажников на крышу	263	Отключение привода невозможно.	
Багажная сетка	260	НЕТ	136
Багажник на крышу	262	Инструкции по вождению	134
Крепление багажников на крыше	263	Выбор профиля вождения	144
Укладка грузов	254	Easy Open	89
Укладка багажа	254	Ошибка системы экстренного вызова eCall	71
Буксировка прицепа	264	Ограничение системы экстренного вызова eCall	
<b>Помощь в путешествии</b>	168	<b>Тед</b>	71
Дисплеи	169	Электрический привод	139
Включение и выключение Поиск и устранение неисправностей	170 170	Электрическая система перегрета	142
<b>Режим движения</b>	110	Электронный звук двигателя	140
Что следует отметить	105	Электронный стояночный тормоз	178
Глубина протектора	334	Электронный стояночный тормоз не включается	
<b>Индикаторы износа протектора</b>	334	сам выключен	178
Обрезка деталей		Электронный стояночный тормоз не включается	
<b>Чистка и уход</b>	359	сам полностью выключен	178
<b>Обрезные полосы</b>		Неисправность электронного стояночного тормоза Emergency Assist	178
<b>Чистка и уход</b>	359	Функция аварийного пуска	140
Регистратор поездок	29	Аварийное отключение	140
<b>Исправление проблем</b>		ошибка ЭКУ	192
<b>Активация функций</b>	207	Исчерпывающий разряд (высоковольтная батарея-Тери)	285
Адаптивная система управления ходовой частью (DCC) Адаптивный круиз-контроль (ACC) Система кондиционирования воздуха	144 156 126	Неисправность в высоковольтной системе. Деактивация фронтальной подушки безопасности переднего пассажира.	285
Система подушек безопасности	50	<b>Тед</b>	50
Система подушек безопасности отключена	50	Фронтальная подушка безопасности переднего пассажира отключена	
Срабатывание подушек безопасности	82	на	50
Контрольная лампа генератора	323	Система отопления и свежего воздуха Разряжена высоковольтная батарея Удерживающая сила	126 285
Автоматическая блокировка	82	электронной парковки	
		тормоз недостаточен	178
		Замок зажигания	139
		Иммобилайзер	139, 140

Индикаторная лампа	82	Управление автомобилем невозможно	136
Контрольная лампа в ключе автомобиля	75	Vision	114
Бесключевой доступ	76, 82, 140	Голосовое управление	230
Система смены полосы движения	174	Уровень омывающей жидкости	114
Система удержания в полосе (Lane As- стра)	167	Вода под автомобилем	127
<b>Огни</b>	110	Конденсат на окнах	126
Низкий уровень заряда	285	Дворники	114
<b>Шумы электронной парковки</b>		Типовая табличка	389
тормоз	178	<b>Повреждение шин</b>	334
Открытие и закрытие одним	91	Нагрузка на шины	338
касанием Камеры системы парковки	183	<b>Система мобильности шин</b>	
Датчики системы парковки	183	см. комплект разбивки	348
Парковочные системы	183	<b>Система контроля шин</b>	325
Прогностический круиз-контроль Проактивная	159	Индикаторная лампа	327
система защиты пассажиров		Неисправность	327
<b>ТЕМ</b>	47	Индикатор потери давления в шинах	325
Датчик дождя и света	111, 115	<b>Давление в шинах</b>	332
Пониженная мощность	137	Проверка	333
<b>Функция отката</b>	91	Комфортное давление в шинах	333
Датчики	77	<b>Индикатор потери давления в шинах</b>	325
Ограничитель скорости	148	Замена шин	330
Ограничитель скорости с интеллектуальным управлением		<b>Набор для ремонта шин</b>	
троль	150	см. комплект разбивки	348
Кнопка стартера	139, 140	<b>Износ шин</b>	334
Рулевое управление	143	<b>Шины</b>	
<b>Рулевая колонка</b>	143	см. Колеса и шины <b>Шины с</b>	328
Буксирный кронштейн	273	<b>направленным рисунком протектора</b>	338
Сигналы поворота прицепа	111		
Помощь в путешествии	170	<b>У</b>	
<b>Поворотники</b>	77, 82, 89, 110	Разблокировка	
<b>Система контроля шин</b>	327	Изнутри	79
Индикатор потери давления в шинах	327	Обновление программного обеспечения	196
Единица измерения температуры	126	<b>Порт USB</b>	215
<b>Аккумулятор автомобиля (12 В) не заряжен</b>	ред. 323	Администрирование пользователей	205
Предупреждение об аккумуляторе автомобиля (12 В)		<b>Использование телефона</b>	251
фонарь	323		
<b>Аккумулятор автомобиля (12 В): аккумулятор 12 В</b>		<b>В</b>	
<b>диагноз</b>	324	<b>Связь V2X</b>	
<b>Аккумулятор автомобиля (12 В): диагностика аккумулятора</b>		Предупреждение об опасности дорожного движения	199
<b>нос</b>	324	Косметические зеркала	118
<b>Аккумулятор автомобиля (12 В): проверка</b>		<b>Средство передвижения</b>	
12-вольтовая батарея	324	Кредитование или продажа	202
<b>Аккумулятор автомобиля (12 В): низкий уровень заряда</b>		Блокировка и разблокировка изнутри	
<b>Эль</b>	324	сторона	79
<b>Автомобильный аккумулятор (12 В): замена</b>		Обеспечение безопасности в случае поломки	
12-вольтовая батарея	324	<b>ВНИЗ</b>	66
<b>Аккумулятор автомобиля (12 В): автомобиль не</b>		Парковка на спуске	176
запустить снова	323	Парковка на подъеме	176
Ключ автомобиля не распознан	140	Утилизация	373
Освещение автомобиля	111	Возвращение	373

Отпирание или запираение с бесключевым доступом		Идентификационный номер транспортного средства	387, 389
прекращение	75	Отображение	29
<b>Автомобильный аккумулятор (12 вольт)</b>	320	Должность	388
Автоматическое отключение электропроводки		<b>Ключ автомобиля</b>	73
шумеры	322	Замена кнопочной ячейки	74
Зарядка	321	Запасной ключ	73
Проверка уровня электролита	321	<b>Обзор автомобиля</b>	
Подключение	321	Сторона водителя	10
Увольнять	322	<b>Обзоры автомобилей</b>	
Отключение	321	Центральная консоль	13
Заземление для запуска от внешнего источника		Водительская дверь	9
ИНГ	302	Со стороны переднего пассажира	14
Объяснение символов	320	Передний план	7
Быстрый старт	302	Вид сзади	8
Расположение	320	Крыша	14
Подготовка	321	<b>Меню настроек автомобиля</b>	
Замена	321	Открытие	31
<b>Уход за автомобилем</b>	355	Параметр	31
Антенны	371	<b>Набор инструментов для автомобиля</b>	292
Автоматические мойки автомобилей	356	Содержание	292
Автомойка	355	Место для хранения	292
Элементы управления	359	<b>Система привода автомобиля</b>	
Дисплеи, экраны	359	Автоматическая реактивация	138
Электрически регулируемые сиденья	359, 358	Предупреждение о высокой	138
Ткани	359	<b>Система привода автомобиля</b>	
Мытье рук	356	Аварийное отключение	140
Очистители высокого давления	356	<b>Зрение</b>	112
Интерьер	355, 359	<b>Голосовое управление</b>	228
Искусственная кожа	359	Активационное слово	229, 230
Ткани из микрофибры	359	Андроид Авто™	214
Натуральная кожа	359	Окончание	229
Пластиковые части	359	Начиная	229
Полировка (покраска)	356	Исправление проблем	230
Резиновые уплотнения	359	Голосовые команды	229
Ремень безопасности	359	<b>Голосовое управление (Сири)</b>	
Чехлы на сиденья	359	Apple CarPlay	213
Подушки сидений с обогревом сидений Сиденья с компонентами подушек безопасности	359	<b>Служба поддержки клиентов Volkswagen</b>	203
Сервисное положение стеклоочистителей	359	<b>Volkswagen We Connect Старт</b>	200
эры	293	Деактивация	203
Обрезка деталей	359	Помехи	203
Обрезные полосы	359	Правовые требования	202
Вождение (покраска)	356	<b>Объем</b>	
Окна	359	Определение внешних источников звука	226
Зимние условия	356	<b>ВТ</b>	
Щетки стеклоочистителя	293	<b>Сигнальные и контрольные лампы</b>	
Деревянные планки	359	Тормоза	134
<b>Наклейка с данными автомобиля</b>	389	<b>Сигнальная лампа</b>	
<b>Функции автомобиля</b>		Адаптивное управление шасси (DCC)	144
онлайн	205	Системы поддержки тормозов	191

Тормозная система	191	Старые шины	329
Электронный стояночный тормоз Обзор	178	<b>Замена шин</b>	330
<b>Сигнальные лампы</b>	15	Вращающиеся колеса	329
Выбор позиции	142	<b>Запуск в</b>	330
Ремень безопасности	37	Снежные цепи	340
Блокировка рулевой колонки	143	Индекс скорости	338
<b>Предупреждающие сообщения при выезде из автомобиля</b>	138	Хранение шин	330
		Технические данные	336
<b>Предупреждающие знаки</b>		Глубина протектора	334
Высоковольтная батарея	274	Индикаторы износа протектора	334
<b>Предупреждающий треугольник</b>	68	Повреждение шин	334
<b>Гарантия</b>		Надпись на шинах	336
Общий	366	Нагрузка на шины	338
Высоковольтная батарея	366	Давление в шинах	332
Краска и кузов	366	Тип шины	336
		Износ шин	334
<b>Омывающая жидкость</b>		Шины с направленным рисунком протектора	
Проверка	314	крачка	338
Заправка	314	Колесные диски	331
<b>Мойка автомобиля</b>		Зимние шины	339
Датчики	184	<b>Wi-Fi</b>	208
<b>Подключаем Старт</b>	200	Клиент	210
Помехи	203	Точка доступа	208
Правовые требования	202	NFC	209
<b>Мы обновляем</b>	206	QR код	209
<b>Масса</b>	387, 391, 392	Быстрое подключение	209
<b>Что делать после аварии</b>		Настройки	210
Контрольный список	67	<b>Точка доступа Wi-Fi</b>	207
<b>Что делать в случае пожара</b>		<b>Окна</b>	89
Контрольный список	68	Кнопки	89
<b>Колесные болты</b>	343, 344	Замок для защиты от детей	81
Шапки	342	<b>Чистка и уход</b>	359
Момент затяжки	345	Закрытие	89
<b>Замена колеса</b>		<b>Удобное закрытие</b>	90
Замена колеса	347	<b>Удобное открытие</b>	90
<b>Замок колеса</b>		Размораживание (система кондиционирования воздуха)	
см. Противоголочные колесные болты	344	<b>ТЕМ)</b>	121
<b>Колесные диски</b>	331	Неисправность	89
Ободные кольца на болтах	331	Открытие	89
Элементы отделки на болтах	331	<b>Функция отката</b>	91
Удостоверение личности	331	<b>Лобовое стекло</b>	
<b>Колеса и шины</b>	328	Ремонт (примечание)	363
Всесезонные шины	339	Ремонт сколов от камней (примечание)	363
Асимметричные шины	338	Замена (примечание)	363
Предотвращение повреждений	329	Обогрев лобового стекла	125
<b>Замена колеса</b>	343	<b>Обогрев лобового стекла</b>	
Внедренные инородные тела	334	см. Система кондиционирования воздуха	121
Обращение с колесами и шинами	329	<b>Лобовое стекло</b>	
Идентификация	336	см. ветровое стекло	125, 363
Низкопрофильные шины	338	<b>Зимние условия</b>	
Новые шины	330	Снежные цепи	340



Уход за автомобилем	356
Зимние шины	339
<b>Зимние шины</b>	339
Полный привод	339
Ограничение скорости	339
<b>Щетки стеклоочистителя</b>	
Изменение	293
Чистка и уход	293
<b>Дворники</b>	112
Складывание заднего рычага	293
стеклоочистителя Функция	113
Форунки омывателя с подогревом	113
Подъем рычага стеклоочистителя	293
Датчик дождя и света	114
Сервисное положение	293
Рычаг стеклоочистителя	112
<b>Функция беспроводной зарядки</b>	250
<b>Икс</b>	
<b>XDS</b>	
см. Системы поддержки тормозов	190